

CARPET • PRO

OWNER'S MANUAL

Household and Commercial Upright Vacuums

CPU-3QD

CPU-3N

CPU-4N

CPU-4T

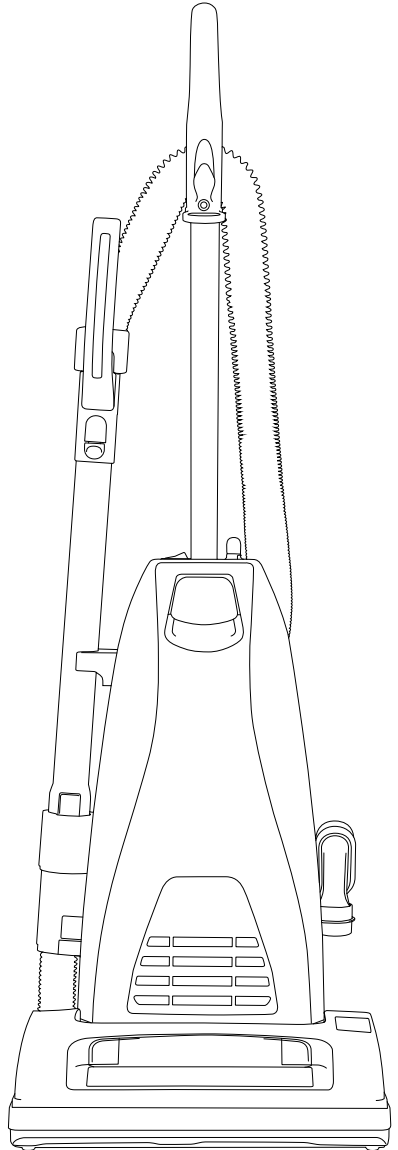

Save These Instructions

Getting Started

Important Safety Instructions.....	2
Grounding Instructions.....	3
Parts Identification.....	4-5
Replacement Bags/Filters.....	4-5
How to Assemble and Operate the Vacuum.....	6-7

Maintenance and Care

How to Change the Vacuum Bag.....	8
How to Change the Filters.....	8
Handle Adjustments.....	9
Edge Cleaning Feature.....	9
Automatic Self-Adjusting Nozzle.....	9
On-Board Tool Cleaning.....	10
How to Replace the Vacuum Belt.....	11
How to Clean the Nozzle Hose.....	12
Thermal Fuse Protection.....	13

Problem Solving Guide

Troubleshooting.....	14
For Best Performance.....	14
Warranty.....	15

IMPORTANT SAFETY INSTRUCTIONS

When using an electrical appliance, basic precautions should always be followed, including the following:

READ ALL INSTRUCTIONS BEFORE USING THIS APPLIANCE. FOR HOUSEHOLD USE ONLY.

IMPORTANT: The manufacturer cannot accept responsibility for damage caused when the appliance is not used according to the instructions, or for uses other than those for which it was intended.

WARNING: To reduce the risk of fire, electric shock, damage or injury:

- Do not leave appliance when plugged in. Unplug from outlet when not in use and before servicing.
- Do not use outdoors or on wet surfaces.
- Do not allow to be used as a toy. Close attention is necessary when used by or near children.
- Use only as described in this manual.
- Do not use with damaged cord or plug. If appliance is not working as it should, has been dropped, damaged, left outdoors, or dropped into water, return it to the distributor where purchased for service.
- Do not pull or carry by cord, use cord as a handle, close a door on the cord, or pull cord around sharp edges or corners. Do not run appliance over cord. Keep cord away from heated surfaces.
- Do not unplug by pulling on cord. To unplug, grasp the plug, not the cord.
- Do not handle plug or appliance with wet hands.
- Do not put any object into openings. Do not use with any opening blocked; keep free of dust, lint, hair and anything that may reduce air flow.
- Keep hair, loose clothing, fingers and all parts of body away from openings and moving parts.
- Do not pick up anything that is burning or smoking, such as cigarettes, matches or hot ashes.
- Do not use without vacuum bag in place.
- Turn off all controls before unplugging.
- Use extra care when cleaning on stairs.
- Do not use to pick up flammable or combustible liquids such as gasoline or use in areas where they may be present.
- Do not attempt to service the unit while appliance is plugged in.
- Connect to a properly grounded outlet only. See Grounding Instructions.
- Make sure your extension cord is in good condition and is the correct size for your appliance, i.e. 16 AWG. If in doubt, use the next heavier gage. The smaller the gage number, the heavier the cord. An undersized extension cord will cause a drop in line voltage resulting in loss of power and overheating.
- Use only three-wire outdoor extension cords that have three-prong grounding plugs and grounding receptacles that accept the appliance's plug.
- To reduce the risk of personal injury due to a loose electrical connection between the appliance's plug and extension cord, firmly and fully attach the appliance plug to the extension cord. Periodically check the connection while operating to ensure it is fully attached. Do not use an extension cord that provides a loose connection. A loose connection may result in overheating, fire, and increases the risk of a burning.
- To reduce the risk of disconnection of the appliance cord from the extension cord during operating, secure the extension cord to the appliance plug as described in the manual.

GROUNDING INSTRUCTIONS

MODELS: CPU-3QD and CPU-3N

This product is equipped with a polarized alternating current line plug (a plug having one blade wider than the other). This plug fits into the power outlet only one way. This is a safety feature. If you are unable to insert the plug fully into the outlet, try reversing the plug. If the plug still does not fit, contact an electrician to replace the obsolete outlet. Do not defeat the safety purpose of the polarized plug.

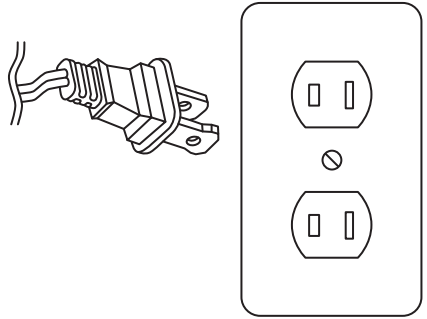

MODELS: CPU-4N and CPU-4T

This appliance must be grounded. If it should malfunction or break down, grounding provides a path of least resistance for electric current to reduce the risk of electric shock. This appliance is equipped with a cord having an equipment-grounding conductor and grounding plug. The plug must be plugged into an appropriate outlet that is properly installed and grounded in accordance with all local codes and ordinances.

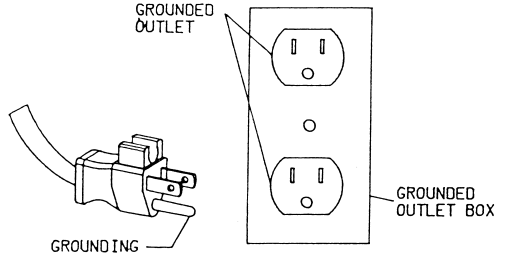

This appliance is for use on a nominal 120 volt circuit and has a grounding attachment plug. Make sure that the appliance is connected to an outlet having the same configuration as the plug. No adapter should be used with this appliance.

WARNING - Improper connection of the equipment-grounding conductor can result in a risk of electric shock. Check with a qualified electrician or service person if you are in doubt as to whether the outlet is properly grounded. Do not modify the plug provided with the appliance. If it will not fit the outlet, have a proper outlet installed by a qualified electrician.

PARTS IDENTIFICATION

Model CPU-3QD

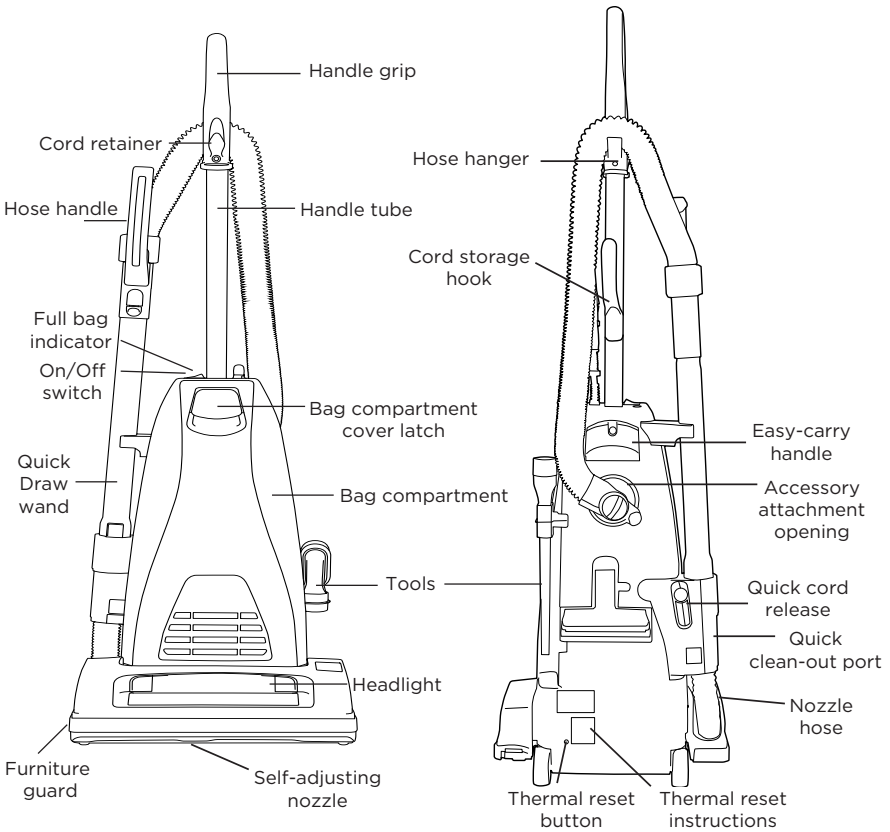

Replacement Bags and Filters

- Genuine Carpet Pro Vacuum Bags
Part # CPP-6
6 per package
- Genuine Carpet Pro Post Filter
Part # CMPS-PF
1 per package
- Genuine Carpet Pro Electrostatic Secondary Filter
Part # O6.317
1 per package
- Genuine Carpet Pro Foam Secondary Filter
Part # CMPS-SF
1 per package

PARTS IDENTIFICATION

Models CPU-3N, CPU-4N and CPU-4T

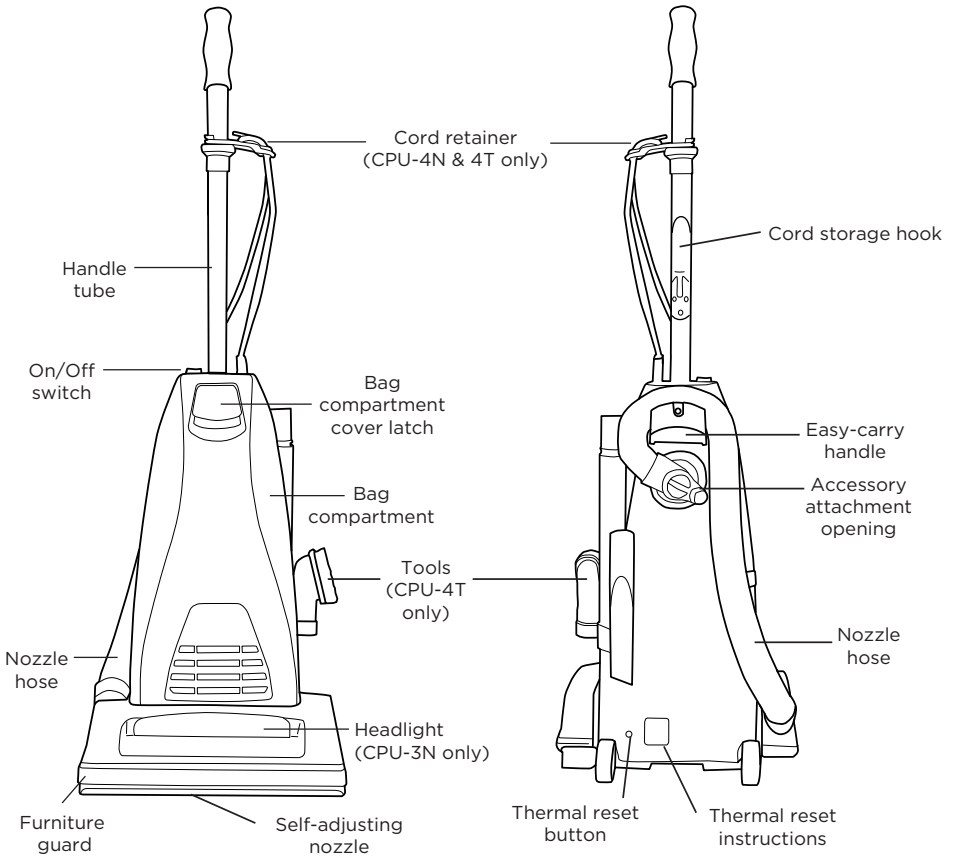

Replacement Bags and Filters

- Genuine Carpet Pro Vacuum Paper Bags
Part # CPP-6
6 per package
- Genuine Carpet Pro Post Filter
Part # CMPS-PF
1 per package
- Genuine Carpet Pro Electrostatic Secondary Filter
Part # O6.317
1 per package
- Genuine Carpet Pro Foam Secondary Filter
Part # CMPS-SF
1 per package

HOW TO ASSEMBLE AND OPERATE THE VACUUM

How to Attach the Handle to the Vacuum Cleaner

Model: CPU-3QD

The vacuum cleaner and the handle are packed separately.

1. Remove the handle screw, insert handle into the hole on top of the vacuum cleaner (Fig. 1).
2. Line up the small hole on the handle with the small hole on the vacuum cleaner, and insert the screw. Make sure the screw is tightened securely.

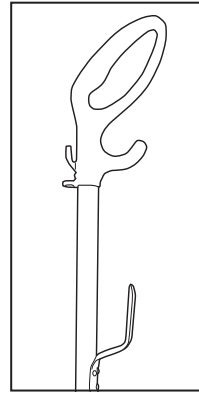

Fig. 1

How to Attach the Extension Power Cord to the Cord Lock

1. Connect the extension power cord to the pigtail cord on the vacuum.
2. Snap the extension power cord into the slot on the end of the cord lock.
3. Turn the knob on the bottom of the cord lock to tighten the lock and prevent the cords from pulling apart (Fig. 2).

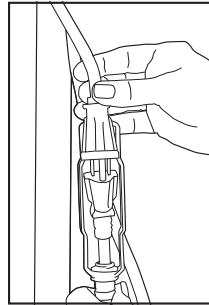

Fig. 2

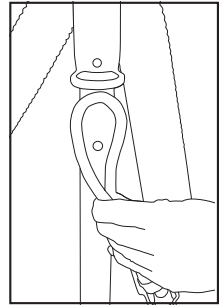

Fig. 3

How to Attach the Cord to the Retainer Hook on the Handle

1. Create a loop in the power cord, and push it through the slot and over the hook of the cord retainer (Fig. 3).
2. Pull down on the power cord to remove any slack (Fig. 4).

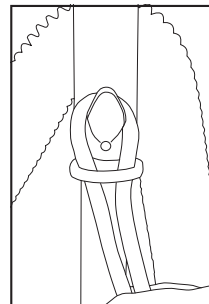

Fig. 4

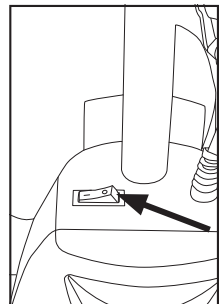

Fig. 5

On/Off Switch

1. To turn the vacuum on, push the switch located on the dust compartment to the (I) position (Fig. 5).
2. To turn the vacuum off, push the switch located on the dust compartment on the (O) position.

HOW TO ASSEMBLE AND OPERATE THE VACUUM

How to Attach the Handle to the Vacuum Cleaner

Models: CPU-3N, CPU-4N and CPU-4T

The vacuum cleaner and the handle are packed separately.

1. Remove the handle screw, insert handle into the hole on top of the vacuum cleaner (Fig. 1).
2. Line up the small hole on the handle with the small hole on the vacuum cleaner, and insert the screw. Make sure the screw is tightened securely.

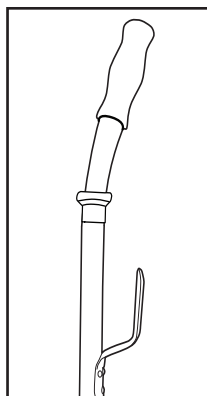

Fig. 1

How to Attach the Cord Retainer to the Handle

Models: CPU-4N and CPU-4T

1. Pull apart the rounded end of the cord retainer to open it up enough to fit around the vacuum handle (Fig. 2).
2. Attach the cord retainer around the vacuum handle (Fig. 3).
3. Create a loop in the power cord and push it through the slot and over the hook of the cord retainer (Fig. 4).
4. Pull down on the power cord to remove any slack (Fig. 4).



Fig. 2

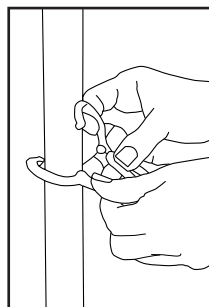

Fig. 3

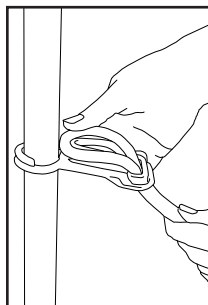

Fig. 4

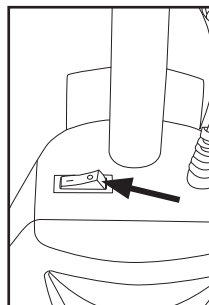

Fig. 5

On/Off Switch

1. To turn the vacuum on, push the switch located on the dust compartment to the (I) position (Fig. 5).
2. To turn the vacuum off, push the switch located on the dust compartment on the (O) position.

HOW TO CHANGE THE VACUUM BAG

Always operate the vacuum cleaner with a vacuum bag installed.

Bags should be changed when they are 2/3 full.

To Change the Vacuum Bag

1. Unplug the vacuum cleaner. Remove the bag compartment cover, and remove the used bag from the bag holder (Fig. 1).
2. Attach the new vacuum bag onto the bag holder (Fig. 2).
3. Pull the bottom corners of the new vacuum bag (Fig. 3).
4. Reinsert the tabs on the end of the bag compartment cover into the grooves on the bag compartment housing. Press it into place, and fasten the bag compartment cover latch tightly (Fig. 4).



Fig. 1



Fig. 2

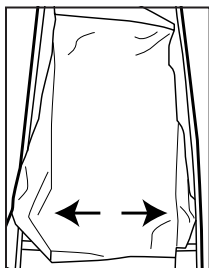

Fig. 3

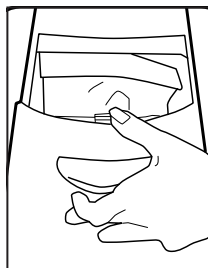

Fig. 4

HOW TO CHANGE THE FILTERS

This vacuum cleaner is equipped with a secondary filter and a post filter. Filters should be changed often and cannot be washed or re-used.

To Change the Secondary Filter

1. Unplug the vacuum cleaner. Lift the latch to remove the bag compartment cover, and remove the bag.
2. Remove the secondary filter, and replace it with a new filter (Fig. 5).
3. Replace the bag and bag compartment cover.

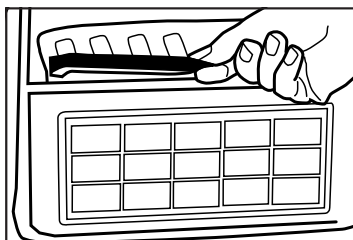

Fig. 5

To Change the Post Filter

1. Unplug the vacuum cleaner. Lift the latch to remove the bag compartment cover.
2. Remove the foam filter from the front of the bag compartment (Fig. 6).
3. Do not throw away the filter holder.
4. Insert a new filter, and replace the bag compartment cover.

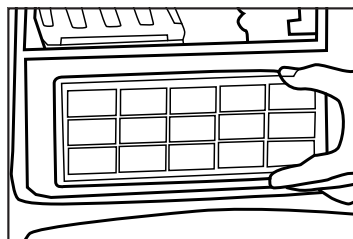

Fig. 6

HANDLE ADJUSTMENTS

The handle on this vacuum cleaner can be set to one of three positions - upright, middle or low.

How to Adjust the Handle

1. To release the handle, step on the on the left rear corner of the vacuum cleaner nozzle (Fig. 1).
2. Upright position - when cleaning tools are being used or for storage (Fig. 2). Handle locks in this position.
3. Middle position - for normal cleaning (Fig. 3).
4. Low position - for cleaning under furniture (Fig. 4).

Edge Cleaning Feature

The edge cleaning feature provides improved cleaning of carpets near walls and stationary furniture. For maximum edge cleaning, position the right side of the vacuum (from the user's perspective) near walls or stationary furniture.

Automatic Self-Adjusting Nozzle

This vacuum cleaner is designed with an automatic self-adjusting nozzle. No manual adjustments are required. The height of the nozzle is instantly and automatically adjusted to carpet pile height. This self-adjusting feature allows the nozzle to float evenly over all carpet pile surfaces.

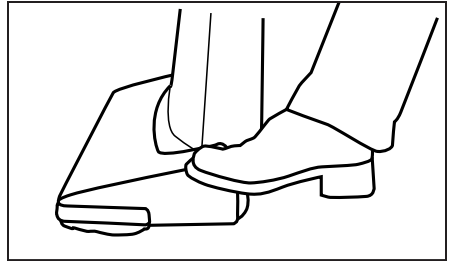

Fig. 1

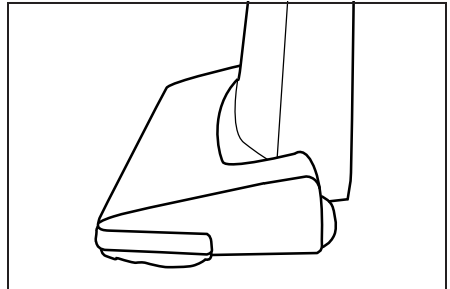

Fig. 2

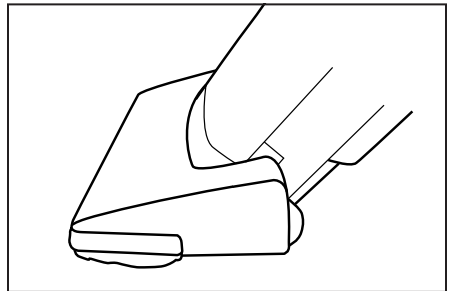

Fig. 3

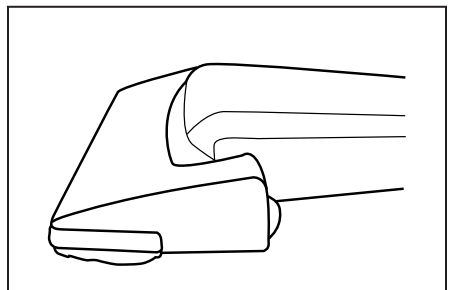

Fig. 4

ON-BOARD TOOL CLEANING

Model: CPU-3QD

This model is equipped with on-board cleaning tools including a metal telescopic wand, stretch hose, dusting brush and crevice tool.

1. To use the cleaning tools, lift the hose handle straight up from the vacuum (Fig. 1).
2. Extend the wand by pulling the button back and pushing the end of the wand forward (Fig. 2).
3. Attach any of the on-board tools to the end of the wand or directly onto the hose handle (Fig. 4) and (Fig. 5).

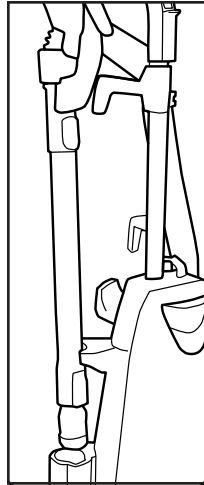

Fig. 1

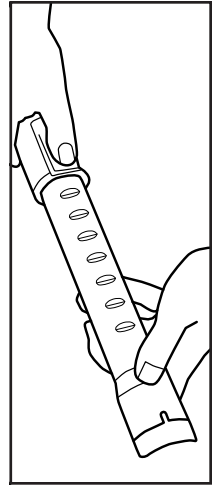

Fig. 2

Model: CPU-4T

This model is equipped with on-board cleaning tools including a metal wand, stretch hose, dusting brush and crevice tool.

1. Remove the stretch hose from the nozzle of the vacuum (Fig. 3).
2. Attach any of the on-board tools to the end of the wand or directly onto the house cuff (Fig. 4) and (Fig. 5).

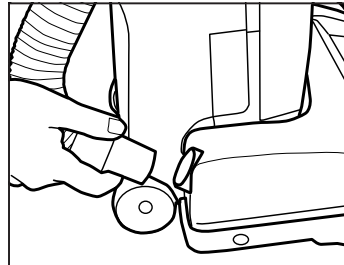

Fig. 3

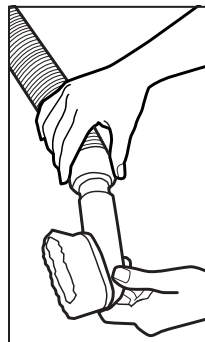

Fig. 4

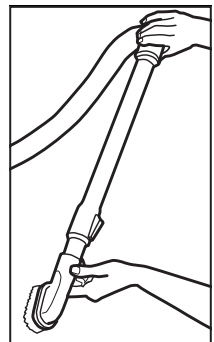

Fig. 5

HOW TO REPLACE THE VACUUM BELT

CAUTION: Unplug the vacuum cleaner before performing any of these steps.

How to Remove the Bottom Plate

1. Place the vacuum cleaner in the low position by pressing the foot pedal release twice while reclining the handle. Turn the vacuum over.
2. Remove the two screws holding the bottom plate in place (Fig. 1).
3. Remove the bottom plate.

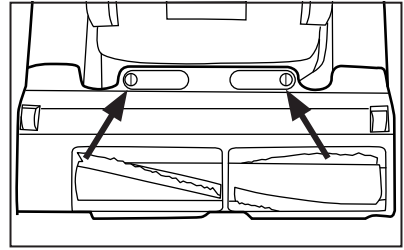

Fig. 1

How to Replace the Belt

1. Turn the vacuum cleaner over and remove the bottom plate as described in the above section.
2. Remove the belt guard (Fig. 2). Remove the brushroll by pulling it straight out (Fig. 3).
3. Remove the belt from the brushroll.
4. Loop a new belt over the motor pulley (Fig. 4) and over the end of the brushroll.
5. Stretch the belt while inserting the brushroll back into the nozzle housing.
6. Reinsert the belt guard.
7. Spin the brushroll by hand to make sure it turns smoothly and the new belt is properly aligned.
8. Replace the bottom plate by hooking the front end of the plate into the two ribs on the front end of the nozzle housing. Press the bottom plate into place and fasten it with the two screws.

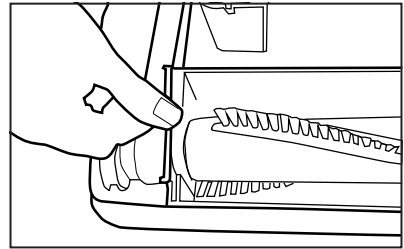

Fig. 2

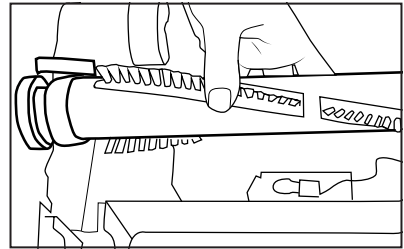

Fig. 3

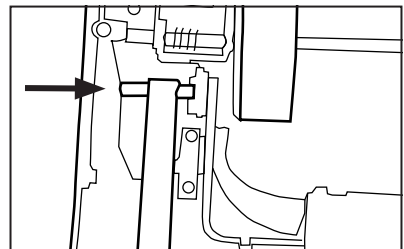

Fig. 4

NOTE: To ensure maximum cleaning efficiency, check the belt regularly to ensure it is in good condition. Replace the belt if it is stretched, cracked or if excessive slipping is occurring.

HOW TO CLEAN THE NOZZLE HOSE

CAUTION: Unplug the vacuum cleaner before performing any of these steps.

The nozzle hose carries the dirt from the nozzle to the vacuum bag. If the hose should become clogged:

Model: CPU-3QD

1. Remove the wand from the wand/hose holder.
2. Squeeze the tabs on both sides of the quick clean-out port and pull away from the vacuum (Fig. 1).
3. Check above and below the port opening for obstructions.
4. Remove any obstructions.
5. Replace the quick clean-out port by squeezing both tabs and pushing the hose back into the wand/hose holder. Replace the wand.

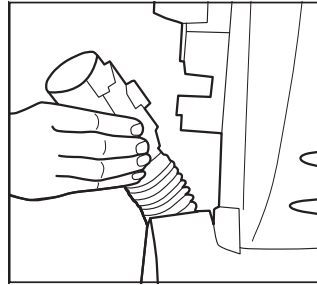

Fig. 1

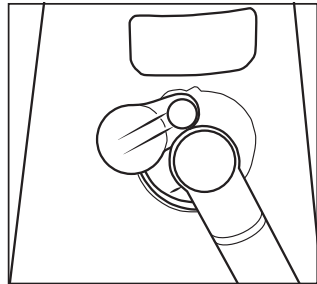

Fig. 2

Models: CPU-3N and CPU-4N

1. Pull out and turn the lid of the accessory attachment opening. Remove the clog or blockage (Fig. 2).

Model: CPU-4T

1. Pull out and turn the lid of the accessory attachment opening. Remove the clog or blockage (Fig. 2).
2. If the above step is not enough, remove hose cuff from the attachment port inlet (Fig. 3). If you haven't located the clog, turn the vacuum cleaner over and remove the bottom plate. Check nozzle inlet tube for obstructions (Fig. 4). Clear tube and reinstall the bottom plate.

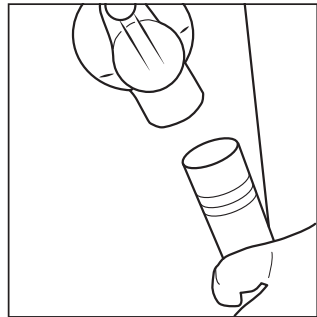

Fig. 3

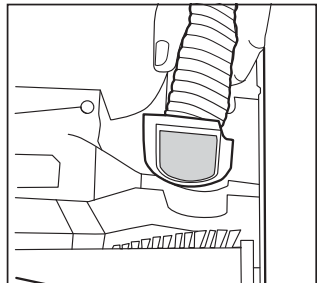

Fig. 4

THEMAL FUSE PROTECTION

This vacuum cleaner comes equipped with a Manual Reset Thermal Fuse Protector. The thermal protector is designed to protect the vacuum cleaner from overheating due to a cutoff in airflow (i.e. clogged hose, operating the vacuum without a bag). Should this situation occur, the thermal fuse protector will safely shut off the vacuum cleaner to avoid any potential damage.

To Reset the Thermal Fuse

1. Unplug the vacuum cleaner.
 2. Check for problem (over-filled bag, clog in hose, clogged filters, etc.).
 3. Correct problem.
 4. Locate “tripped” fuse — the small black button located on the lower left side on the back of the main body (roughly one inch to the right of the left wheel).
 5. Using a pencil, paper clip, or other pointy object, push the reset button.
 6. Plug vacuum cleaner in and begin using.
- Please return to a Service Center if the problem continues or if you have any questions.

PROBLEM SOLVING GUIDE

Troubleshooting

WARNING! To reduce the risk of electrical shock or injury from moving parts, unplug vacuum before servicing or cleaning.

CAUTION! To reduce the risk of electric shock, do not handle plug or appliance with wet hands.

PROBLEM	CHECK POINT	POSSIBLE SOLUTION
Vacuum won't turn on	Power Cord	Plug unit in firmly.
	House Fuse or Breaker	Replace fuse/reset breaker.
Vacuum won't pick up or low suction	Vacuum Bag	Install new bag.
	Filter	Install new filter.
	Hose	Remove obstacle.
Dust escaping from vacuum	Bag Compartment Cover	Reinsert the cover and secure latch.
	Filter	Review filter installation (page 8).
	Vacuum Bag	Review bag installation (page 8).

Any other service should be performed by an Authorized Service Representative.

To locate your nearest Authorized Retailer, visit our website at CarpetProVacuums.com or call 866-539-2099.

For Best Performance

- Keep machine and all accessories clean and in good operating condition.
- Change vacuum bags when they are 2/3 full to maintain optimum cleaning efficiency.
- Change filters when dirt is visible on them or every six months if someone in your home suffers from allergies. Otherwise, once a year should do for replacing the filters.
- Replace filters frequently if vacuuming fine powders such as flour or drywall dust.
- Always use genuine filters and parts, as use of other products may result in poor cleaning or filtration performance. Genuine filtration products are designed for maximum performance.
- Store machine carefully in a dry area.
- For optimum cleaning performance and safety, follow your owner's manual instructions.

What is Covered:

This warranty covers any defects in material and workmanship in your new vacuum.

How Long Coverage Lasts:

Warranty coverage for the vacuum lasts one year. Household models used commercially are only warranted for 90 days.

What is Not Covered:

- Damage to the vacuum which occurs from neglect, abuse, alterations, accident, misuse or improper maintenance.
- Normal replacement items: disposable vacuum bags, disposable filters and belts.

What We Will Do:

This warranty provides, at no cost to you, all labor and parts to keep this vacuum in correct operating condition during the warranted period.

How to Get Service:

Warranty service can only be obtained by presenting the vacuum to an Authorized Carpet Pro Retailer. A proof-of-purchase and product serial number will be required before service is rendered. To locate your nearest service center, please call 866-539-2099 or visit CarpetProVacuums.com.

THIS WARRANTY IS EXCLUSIVE AND IN LIEU OF ANY AND ALL OTHER WARRANTIES WHETHER WRITTEN, ORAL, EXPRESSED OR IMPLIED, (INCLUDING ANY WARRANTY OF MERCHANTABILITY OR FITNESS FOR A PARTICULAR PURPOSE). THIS WARRANTY DISCLAIMS LIABILITY FOR INCIDENTAL OR CONSEQUENTIAL DAMAGES.

How State Law Applies:

This warranty gives you specific legal rights, and you may also have other rights which vary from state to state.

Owner's Warranty Information (keep this for your records...)

Store name _____

Store Address _____ City _____ State _____ Zip _____

Telephone _____ Date of purchase _____

Serial number _____ Model number _____

Register your warranty online at **CarpetProVacuums.com/Register**.

CARPET • PRO

MANUAL DEL USUARIO

**Aspiradoras
Verticales de
Uso Doméstico y
Comercial**

CPU-3QD

CPU-3N

CPU-4N

CPU-4T

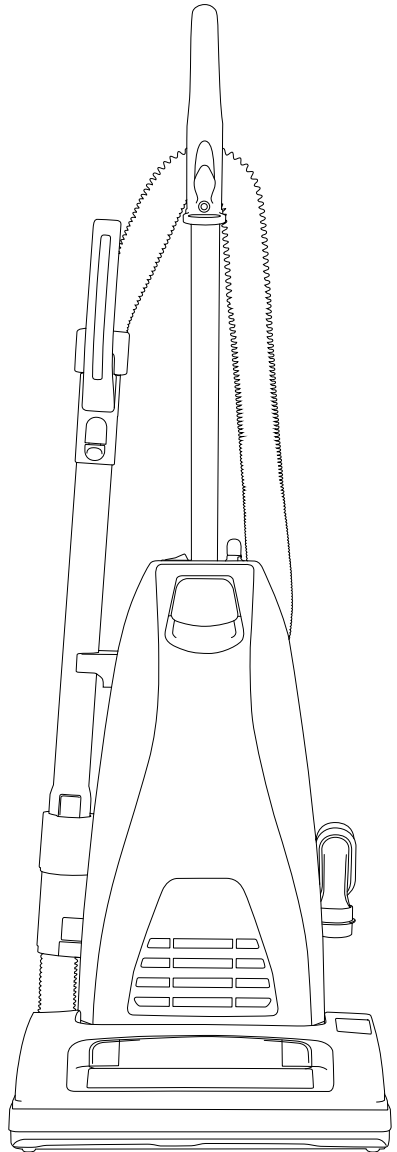

Conserve estas instrucciones.

Primeros Pasos

Instrucciones de Seguridad Importantes.....	2
Instrucciones para la Conexión a Tierra.....	3
Identificación de las Piezas.....	4-5
Bolsas/Filtros de Repuesto.....	4-5
Cómo Armar y Utilizar la Aspiradora.....	6-7

Cuidado y Mantenimiento

Cómo Cambiar la Bolsa de la Aspiradora.....	8
Cómo Cambiar los Filtros.....	8
Ajustes del Mango.....	9
Función de Limpieza de Bordes.....	9
Boquilla de Ajuste Automático.....	9
Herramientas de Limpieza Integradas.....	10
Cómo Reemplazar la Cinta de la Aspiradora.....	11
Cómo Limpiar la Manguera de la Boquilla.....	12
Protección Mediante Fusible Térmico.....	13

Guía de Resolución de Problemas

Resolución de Problemas.....	14
Para un Mejor Funcionamiento.....	14
Garantía.....	15

INSTRUCCIONES IMPORTANTES DE SEGURIDAD

Al utilizar un electrodoméstico, siempre deben tomarse las precauciones básicas, incluidas las siguientes:

LEA TODAS LAS INSTRUCCIONES ANTES DE UTILIZAR ESTE ELECTRODOMÉSTICO. SOLO PARA USO EN EL HOGAR.

IMPORTANTE: El fabricante no acepta la responsabilidad por los daños causados cuando el electrodoméstico no se utiliza de acuerdo con las instrucciones o cuando se utiliza para otros usos que no sean aquellos para los que fue fabricado.

ADVERTENCIA: Para reducir el riesgo de incendio, descarga eléctrica, daño o lesión:

- No se aleje del electrodoméstico mientras esté conectado. Desenchúfelo del tomacorriente cuando no esté en uso y antes de realizar tareas de mantenimiento.
- No la use en exteriores o sobre superficies mojadas.
- No permita que se utilice como un juguete. Es necesario prestar mucha atención cuando se utilice cerca de los niños.
- Utilice la unidad solamente de acuerdo con lo descrito en este manual.
- No utilice la unidad si el cable o el enchufe están dañados. Si el electrodoméstico no funciona correctamente, se cayó, se dañó, se lo dejó en el exterior o se lo sumergió en agua, llévelo al distribuidor del que lo adquirió para que lo repare.
- No tire de la unidad ni la desplace tirando del cable, no utilice el cable como manija, no permita que se cierre ninguna puerta sobre el cable, ni tire del cable alrededor de bordes o esquinas pronunciadas. No pase el electrodoméstico encima del cable. Mantenga el cable alejado de superficies calientes.
- No tire del cable para desenchufar la unidad. Para desconectarla, tome el enchufe, no el cable.
- No manipule el enchufe ni el electrodoméstico con las manos mojadas.
- No coloque ningún objeto en las aberturas. No utilice la aspiradora si alguna abertura está obstruida; manténgala libre de polvo, pelusa, cabello y cualquier otro objeto que pueda reducir el flujo de aire.
- Mantenga el cabello, la ropa holgada, los dedos y todas las partes del cuerpo alejados de las aberturas y los componentes móviles.
- No aspire nada que esté encendido o emita humo, como cigarrillos, fósforos o cenizas calientes.
- No utilice la unidad sin haber colocado la bolsa de la aspiradora.
- Apague todos los controles antes de desconectar la unidad.
- Tenga especial cuidado al limpiar escaleras.
- No utilice la aspiradora para recoger líquidos combustibles o inflamables como gasolina, ni la utilice en áreas donde estos líquidos puedan estar presentes.
- No intente realizar tareas de mantenimiento o limpieza de la unidad cuando esté enchufada.
- Enchufe la unidad solo a un tomacorriente debidamente conectado a tierra. Consulte las "Instrucciones para la Conexión a Tierra".
- Asegúrese de que el cable de extensión esté en buen estado y tenga el tamaño correcto para el electrodoméstico, es decir, 16 AWG. Si tiene dudas, utilice el siguiente valor superior de calibre. Cuanto menor sea el calibre, más pesado es el cable. Un cable de extensión de calibre insuficiente reducirá la tensión de la alimentación y provocará sobrecalentamiento y pérdida de potencia.
- Utilice solo cables de extensión de tres hilos con enchufes de conexión a tierra de tres puntas compatibles con el enchufe de la aspiradora.
- Para reducir el riesgo de sufrir lesiones personales debido a una conexión eléctrica poco firme entre el enchufe del electrodoméstico y el cable de extensión, conecte el enchufe de la aspiradora con firmeza y por completo al cable de extensión. De manera periódica, verifique la conexión durante el uso para asegurarse de que sea correcta. No utilice un cable de extensión que no pueda conectarse firmemente. Las conexiones poco firmes pueden causar sobrecalentamiento, incendios y aumentan el riesgo de sufrir quemaduras.
- Para reducir el riesgo de que el cable de la aspiradora se desconecte del cable de extensión durante el uso, asegure este último cable al enchufe de la aspiradora de acuerdo con lo descrito en el manual.

CONSERVE ESTAS INSTRUCCIONES

INSTRUCCIONES PARA LA CONEXIÓN A TIERRA

MODELOS: CPU-3QD y CPU-3N

Este producto cuenta con un enchufe polarizado para corriente alterna (tiene una espiga más ancha que la otra). Este enchufe entra solo de una forma en el tomacorriente. Esta es una función de seguridad. Si no puede introducir el enchufe en el tomacorriente, intente invertir las espigas. Si no consigue que encaje, comuníquese con un electricista para que reemplace el tomacorriente obsoleto. No anule el propósito de seguridad de la clavija polarizada.

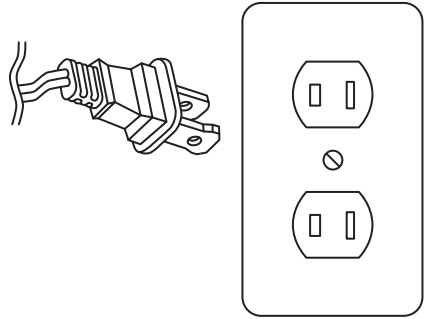

MODELOS: CPU-4N y CPU-4T

Este electrodoméstico debe tener una conexión a tierra. En caso de mal funcionamiento o avería, la conexión a tierra proporciona una vía de menor resistencia para la corriente eléctrica, lo cual reduce el riesgo de descarga eléctrica. Esta unidad está equipada con un cable que tiene un conductor y un enchufe de conexión a tierra del equipo. El enchufe debe conectarse en un tomacorriente apropiado que esté debidamente instalado y conectado a tierra de acuerdo con todos los códigos y las ordenanzas locales.

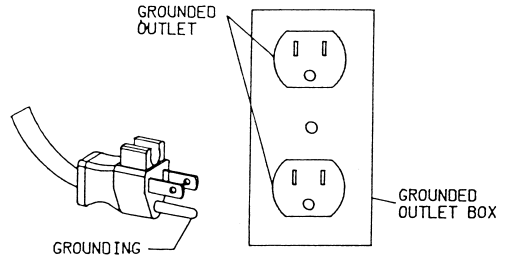

Este electrodoméstico debe utilizarse con un circuito de capacidad nominal de 120 voltios y cuenta con un enchufe con conexión a tierra. Asegúrese de que el electrodoméstico esté conectado a un tomacorriente con la misma configuración que el enchufe. No debe utilizarse ningún adaptador con este electrodoméstico.

ADVERTENCIA: La conexión inadecuada del conductor de conexión a tierra del equipo puede ocasionar un riesgo de descarga eléctrica. Consulte a un electricista calificado o a la persona que realiza el servicio si tiene dudas respecto de si el tomacorriente se encuentra conectado a tierra correctamente. No modifique el enchufe que viene con la unidad. Si no se ajusta al tomacorriente, solicite a un electricista calificado que instale el tomacorriente adecuado.

IDENTIFICACIÓN DE PIEZAS

Modelo CPU-3QD

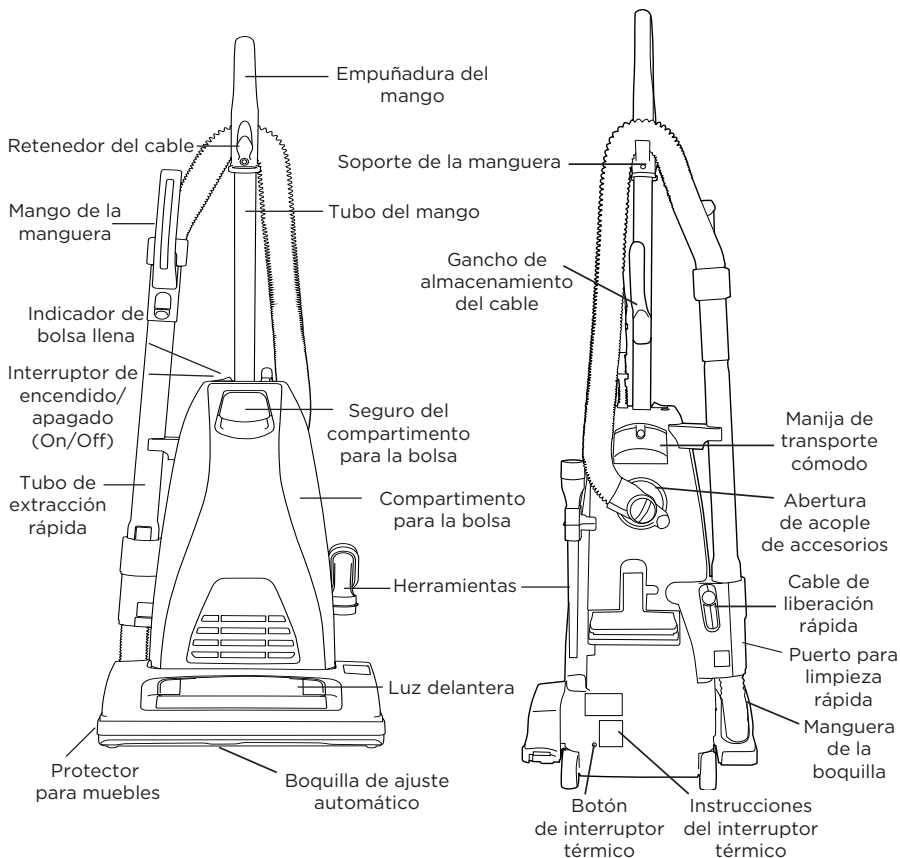

Bolsas y Filtros de Repuesto

- Bolsas de aspiradora originales de Carpet Pro
Pieza n.º CPP-6
6 por envase
- Filtro electrostático secundario original de Carpet Pro
Pieza n.º 06.317
1 por envase
- Filtro posterior original de Carpet Pro
Pieza n.º CMPS-PF
1 por envase
- Filtro de esponja secundario original de Carpet Pro
Pieza n.º CMPS-SF
1 por envase

IDENTIFICACIÓN DE PIEZAS

Modelos CPU-3N, CPU-4N y CPU-4T

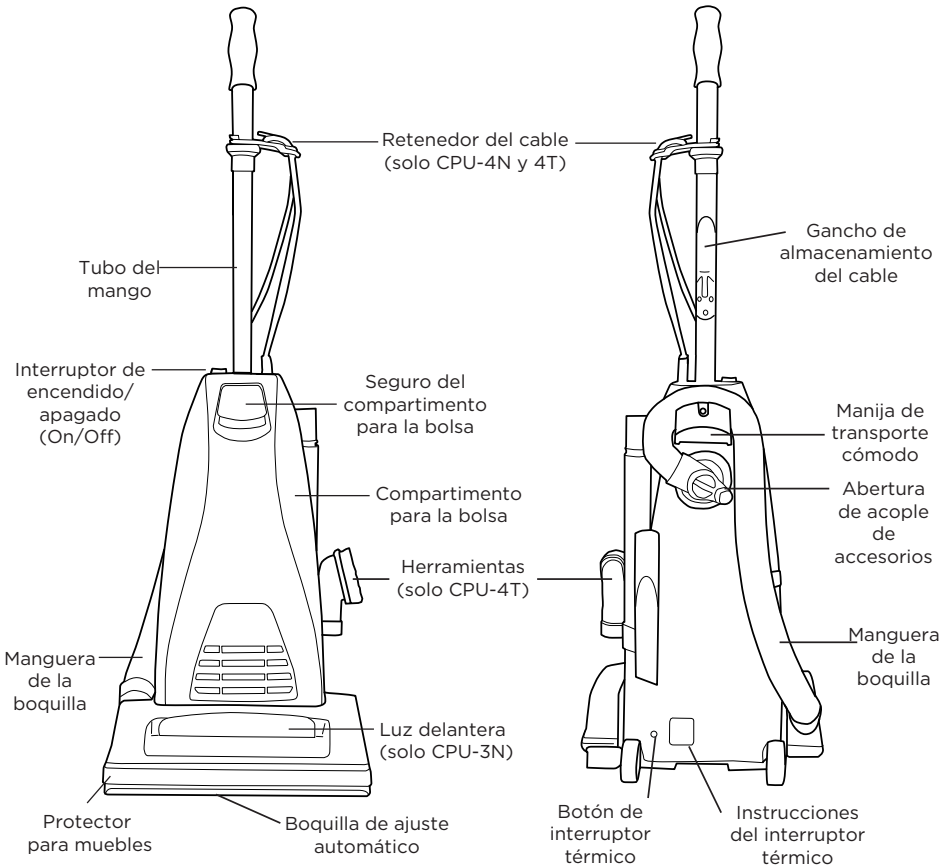

Bolsas y Filtros de Repuesto

- Bolsas de papel para aspiradora originales de Carpet Pro Pieza n.º CPP-6 6 por envase
- Filtro electrostático secundario original de Carpet Pro Pieza n.º 06.317 1 por envase
- Filtro posterior original de Carpet Pro Pieza n.º CMPS-PF 1 por envase
- Filtro de esponja secundario original de Carpet Pro Pieza n.º CMPS-SF 1 por envase

CÓMO ARMAR Y UTILIZAR LA ASPIRADORA

Cómo Colocar el Mango de la Aspiradora

Modelo: CPU-3QD

La aspiradora y el mango están empacados por separado.

1. Retire el tornillo del mango e introduzca el mango en el orificio ubicado en la parte superior de la aspiradora (Fig. 1).
2. Alinee el orificio de pequeño tamaño del mango con el orificio de pequeño tamaño de la aspiradora e introduzca el tornillo. Asegúrese de que el tornillo esté bien ajustado.

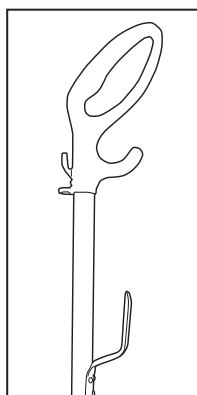

Fig. 1

Cómo Acoplar el Cable de Extensión al Dispositivo de Fijación

1. Conecte el cable de extensión al cable flexible de conexión en la aspiradora.
2. Inserte el cable de extensión en la ranura del extremo del dispositivo de fijación del cable.
3. Gire la perilla en la parte inferior del dispositivo de fijación del cable para ajustar el bloqueo y evitar que los cables se separen (Fig. 2).

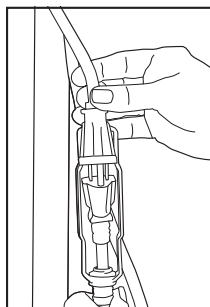

Fig. 2

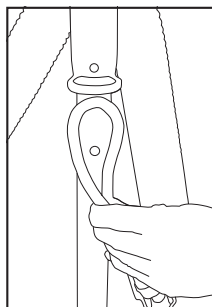

Fig. 3

Cómo Acoplar el Cable al Gancho de Sujeción en el Mango

1. Haga un bucle con el cable de alimentación, páselo por la ranura y colóquelo sobre el gancho del retenedor del cable (Fig. 3).
2. Estire el cable hacia abajo para que no quede holgado (Fig. 4).

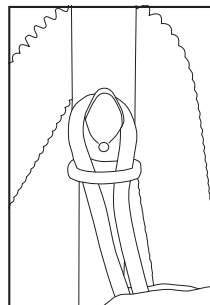

Fig. 4

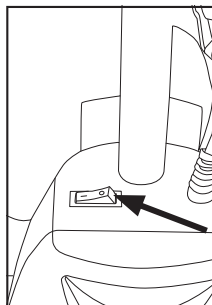

Fig. 5

Interruptor de Encendido/ Apagado (On/Off)

1. Para encender la aspiradora, presione el interruptor ubicado en el compartimento de polvo para que quede en la posición (I) (Fig. 5).
2. Para apagar la aspiradora, presione el interruptor ubicado en el compartimento de polvo de modo que quede en la posición (0).

CÓMO ARMAR Y UTILIZAR LA ASPIRADORA

Cómo Colocar el Mango de la Aspiradora

Modelos: CPU-3N, CPU-4N y CPU-4T

La aspiradora y el mango están empacados por separado.

1. Retire el tornillo del mango e introduzca el mango en el orificio ubicado en la parte superior de la aspiradora (Fig. 1).
2. Alinee el orificio de pequeño tamaño del mango con el orificio de pequeño tamaño de la aspiradora e introduzca el tornillo. Asegúrese de que el tornillo esté bien ajustado.

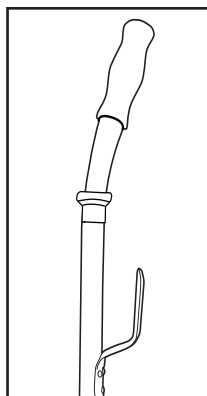

Fig. 1

Cómo Acoplar el Retenedor del Cable al Mango

Modelos: CPU-4N y CPU-4T

1. Separe el extremo redondeado del retenedor del cable para abrirlo lo suficiente de modo que se lo pueda colocar alrededor del mango de la aspiradora (Fig. 2).
2. Adjunte el retenedor del cable alrededor del mango de la aspiradora (Fig. 3).
3. Haga un bucle con el cable de alimentación, páselo por la ranura y colóquelo sobre el gancho del retenedor del cable (Fig. 4).
4. Estire el cable hacia abajo para que no quede holgado (Fig. 5).



Fig. 2

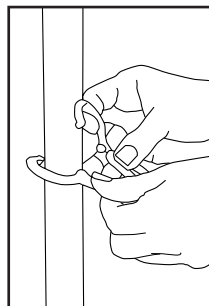

Fig. 3

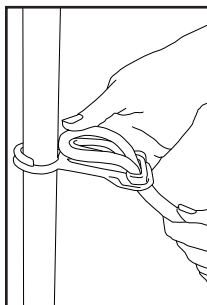

Fig. 4

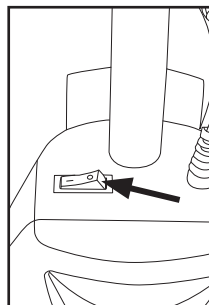

Fig. 5

Interruptor de Encendido/ Apagado (On/Off)

1. Para encender la aspiradora, presione el interruptor ubicado en el compartimento de polvo de modo que quede en la posición (I) (Fig. 5).
2. Para apagar la aspiradora, presione el interruptor ubicado en el compartimento de polvo de modo que quede en la posición (O).

CÓMO CAMBIAR LA BOLSA DE LA ASPIRADORA

Siempre utilice la aspiradora con una bolsa instalada.

Las bolsas se deben cambiar cuando estén llenos dos tercios de su capacidad.

Cómo Cambiar la Bolsa de la Aspiradora

1. Desenchufe la aspiradora. Retire la tapa del compartimento para la bolsa y extraiga la bolsa usada de su soporte (Fig. 1).
2. Coloque la nueva bolsa de aspiradora en el soporte para la bolsa (Fig. 2).
3. Extienda las esquinas inferiores de la nueva bolsa (Fig. 3).
4. Vuelva a insertar las pestañas del extremo de la tapa del compartimento para la bolsa en las ranuras de la carcasa del compartimento. Presione la tapa para que encaje en su lugar y ajuste con firmeza el seguro del compartimento (Fig. 4).



Fig. 1



Fig. 2

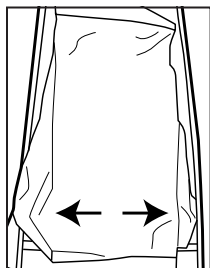

Fig. 3

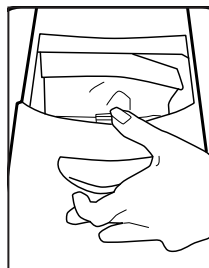

Fig. 4

CÓMO CAMBIAR LOS FILTROS

Esta aspiradora cuenta con un filtro secundario y un filtro posterior. Es necesario cambiar los filtros con frecuencia, y no se los puede lavar ni reutilizar.

Para Cambiar el Filtro Secundario

1. Desenchufe la aspiradora. Levante el seguro para retirar la tapa del compartimento para la bolsa y extraiga la bolsa.
2. Retire el filtro secundario y reemplácelo con uno nuevo (Fig. 5).
3. Vuelva a colocar la bolsa y la tapa del compartimento de la bolsa.

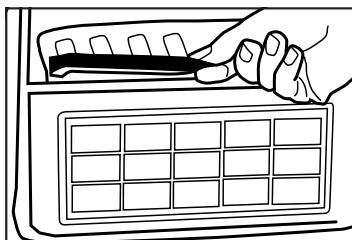

Fig. 5

Para Cambiar el Filtro Posterior

1. Desenchufe la aspiradora. Levante el seguro para retirar la tapa del compartimento para la bolsa.
2. Quite el filtro de esponja de la parte delantera del compartimento para la bolsa (Fig. 6).
3. No deseche el soporte del filtro.
4. Inserte un filtro nuevo y vuelva a colocar la tapa del compartimento de la bolsa.

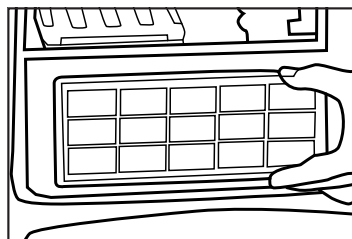

Fig. 6

AJUSTES DEL MANGO

El mango de esta aspiradora puede ajustarse en una de tres opciones: vertical, media o baja.

Cómo Ajustar el Mango

1. Para liberar el mango, coloque el pie sobre la esquina posterior izquierda de la boquilla de la aspiradora (Fig. 1).
2. Posición vertical: al utilizar las herramientas de limpieza o para guardarla (Fig. 2). En esta posición, el mango queda bloqueado.
3. Posición media: para limpieza normal (Fig. 3).
4. Posición baja: para limpiar bajo muebles (Fig. 4).

Función de Limpieza de Bordes

La función de limpieza de bordes ofrece la posibilidad de limpiar mejor las alfombras cerca de las paredes y los muebles fijos. Para lograr una máxima limpieza en los bordes, coloque el lado derecho de la aspiradora (desde la perspectiva del usuario) cerca de las paredes o muebles fijos.

Boquilla de Ajuste Automático

La aspiradora está diseñada con una boquilla que se ajusta de manera automática. No es necesario ajustarla manualmente. La altura de la boquilla se ajusta de manera instantánea y automática a la altura del pelo de la alfombra. Esta función de ajuste automático permite que la boquilla flote uniformemente sobre cualquier tipo de superficie de alfombra.

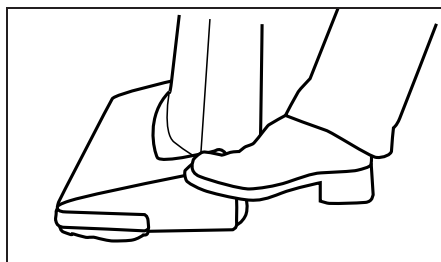

Fig. 1

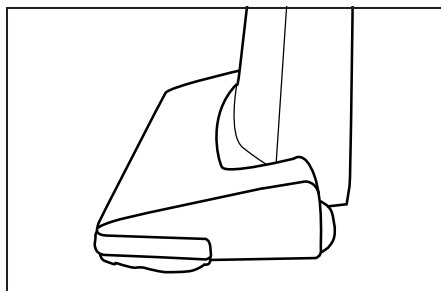

Fig. 2

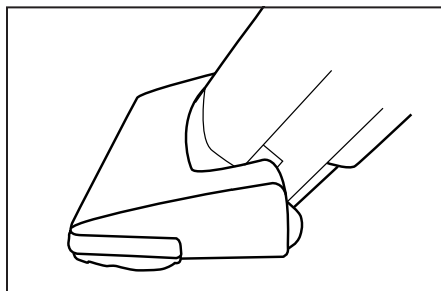

Fig. 3

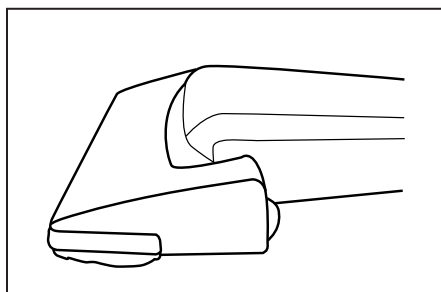

Fig. 4

HERRAMIENTAS DE LIMPIEZA INTEGRADAS

Modelo: CPU-3QD

Este modelo está equipado con herramientas de limpieza integradas, que incluyen un tubo telescópico metálico, una manguera extensible, un cepillo quitapolvo y una boquilla para rincones.

1. Para utilizar las herramientas de limpieza, levante el mango de la manguera en dirección vertical (Fig. 1).
2. Extienda el tubo al llevar la parte posterior hacia atrás y presionar el extremo hacia adelante (Fig. 2).
3. Acople cualquiera de las herramientas integradas al extremo del tubo o directamente en el mango de la manguera (Figs. 4 y 5).

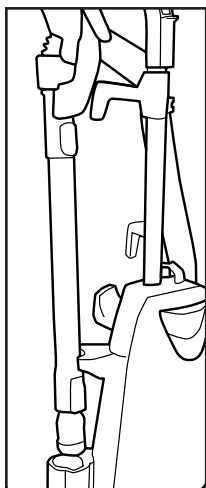

Fig. 1

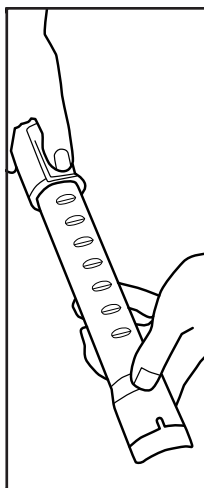

Fig. 2

Modelo: CPU-4T

Este modelo está equipado con herramientas de limpieza integradas, que incluyen un tubo metálico, una manguera extensible, un cepillo quitapolvo y una boquilla para rincones.

1. Retire la manguera extensible de la boquilla de la aspiradora (Fig. 3).
2. Acople cualquiera de las herramientas integradas al extremo del tubo o directamente en el manguito de la manguera (Figs. 4 y 5).

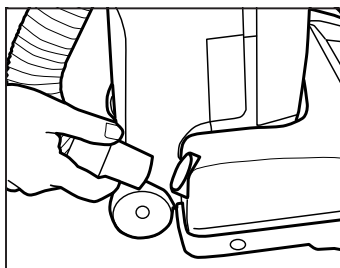

Fig. 3

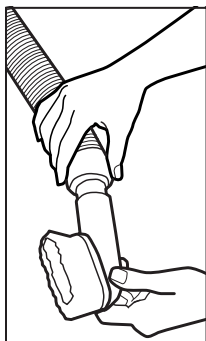

Fig. 4

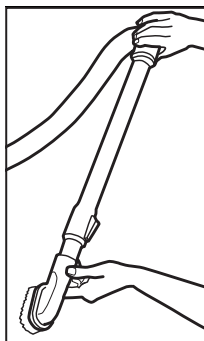

Fig. 5

CÓMO REEMPLAZAR LA CINTA DE LA ASPIRADORA

PRECAUCIÓN: Desenchufe la aspiradora antes de llevar a cabo cualquiera de estos pasos.

Cómo Extraer la Placa Inferior

1. Coloque la aspiradora en la posición baja al presionar el pedal dos veces mientras inclina el mango. Dé vuelta la aspiradora.
2. Retire los dos tornillos que sostienen la placa (Fig. 1).
3. Quite la placa inferior.

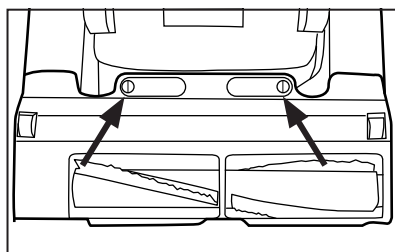

Fig. 1

Cómo Reemplazar la Cinta

1. Dé vuelta la aspiradora y retire la placa inferior según se describe en la sección anterior.
2. Retire el protector de la cinta (Fig. 2). Tire del cepillo giratorio y extráigalo (Fig. 3).
3. Retire la cinta del cepillo.
4. Pase una cinta nueva sobre la polea del motor (Fig. 4) y sobre el extremo del cepillo giratorio.
5. Estire la cinta mientras vuelve a colocar el cepillo en el alojamiento de la boquilla.
6. Vuelva a colocar el protector de la cinta.
7. Gire el cepillo con la mano para asegurarse de que gire sin problemas y de que la nueva cinta esté bien alineada.
8. Vuelva a colocar la placa inferior al enganchar el extremo delantero de esta en las dos pestañas del extremo delantero del alojamiento de la boquilla. Presione la placa para que encaje en su lugar y fíjela con los dos tornillos.

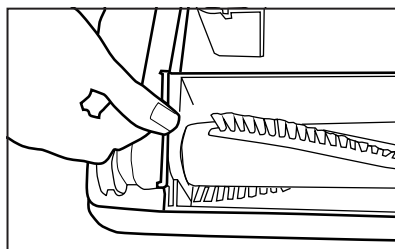

Fig. 2

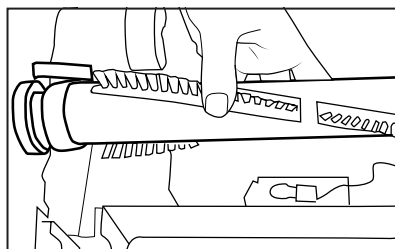

Fig. 3

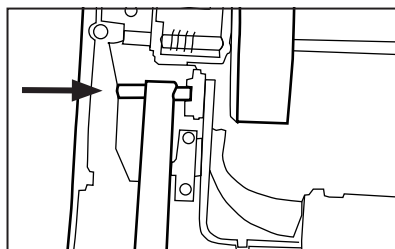

Fig. 4

NOTA: Para garantizar que la limpieza sea lo más eficaz posible, revise la cinta regularmente y asegúrese de que esté en buen estado. Reemplace la cinta si está estirada, rajada o si resbala en exceso.

CÓMO LIMPIAR LA MANGUERA DE LA BOQUILLA

PRECAUCIÓN: Desenchufe la aspiradora antes de llevar a cabo cualquiera de estos pasos.

La manguera de la boquilla transporta la suciedad desde la boquilla a la bolsa de la aspiradora. Si hay una obstrucción en la manguera:

Modelo: CPU-3QD

1. Retire el tubo del soporte del tubo/manguera.
2. Presione las pestañas a ambos lados del puerto para limpieza rápida y extráigalo de la aspiradora (Fig. 1).
3. Revise por encima y debajo de la abertura del puerto para detectar obstrucciones.
4. Elimine las obstrucciones.
5. Vuelva a colocar el puerto al apretar las pestañas y colocar mediante presión la manguera en el soporte del tubo/manguera. Vuelva a colocar el tubo.

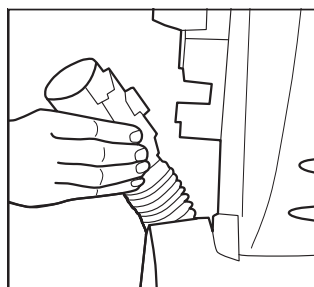

Fig. 1

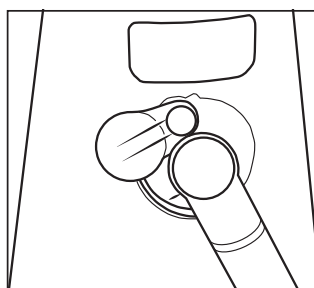

Fig. 2

Modelos: CPU-3N y CPU-4N

1. Extraiga y gire la tapa de la abertura de acople de accesorios. Extraiga la obstrucción (Fig. 2).

Modelo: CPU-4T

1. Extraiga y gire la tapa de la abertura de acople de accesorios. Extraiga la obstrucción (Fig. 2).
2. Si el paso anterior no es suficiente, retire el manguito de la manguera de la entrada del puerto de acople (Fig. 3). Si no encuentra la obstrucción, dé vuelta la aspiradora y retire la placa inferior. Revise el tubo de entrada de la boquilla en busca de obstrucciones (Fig. 4). Retire las obstrucciones del tubo y vuelva a colocar la placa inferior.

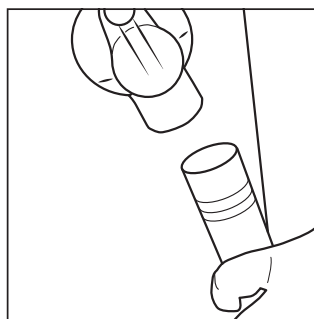

Fig. 3

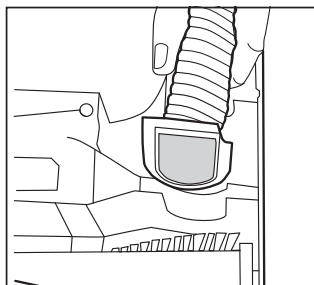

Fig. 4

PROTECCIÓN MEDIANTE FUSIBLE TÉRMICO

Esta aspiradora cuenta con un protector de fusible térmico de restablecimiento manual. El protector térmico está hecho para proteger la aspiradora del sobrecalentamiento debido a cortes en el flujo de aire (es decir, cuando hay obstrucciones en la manguera o se utiliza la aspiradora sin una bolsa). En caso de que esto ocurra, el protector de fusible térmico apagará de manera segura la aspiradora para evitar posibles daños.

Para Restablecer el Fusible Térmico

1. Desenchufe la aspiradora.
 2. Verifique el problema (la bolsa está demasiado llena, la manguera o el filtro están obstruidos, etcétera).
 3. Corrija el problema.
 4. Ubique el fusible “activado”, que es el botón negro pequeño que se encuentra en el lado inferior izquierdo de la parte posterior del cuerpo principal (aproximadamente a una pulgada hacia la derecha de la rueda izquierda).
 5. Con un lápiz, un sujetapapeles u otro objeto puntiagudo, presione el botón de restablecer.
 6. Enchufe la aspiradora y comience a utilizarla.
- Si el problema persiste, o si tiene preguntas, lleve el producto a un centro de servicio.

GUÍA DE RESOLUCIÓN DE PROBLEMAS

Resolución de Problemas

¡ADVERTENCIA! Para reducir el riesgo de una descarga eléctrica o de una lesión debido a las partes móviles, desenchufe la aspiradora antes del mantenimiento o la limpieza.

¡PRECAUCIÓN! Para reducir el riesgo de una descarga eléctrica, no manipule el enchufe ni el electrodoméstico con las manos mojadas.

PROBLEMA	PUNTO DE REVISIÓN	POSIBLE SOLUCIÓN
La aspiradora no enciende.	Cable de alimentación	Enchufe la unidad con firmeza.
	Fusible o disyuntor de su hogar	Reemplace el fusible o restablezca el disyuntor.
La aspiradora no succiona o tiene poca fuerza de succión.	Bolsa de la aspiradora	Instale una bolsa nueva.
	Filtro	Instale un filtro nuevo.
	Manguera	Retire el obstáculo.
El polvo se escapa de la aspiradora.	Tapa del compartimento para la bolsa	Vuelva a colocar la tapa y coloque el seguro.
	Filtro	Consulte la instalación del filtro (página 8).
	Bolsa de la aspiradora	Revise la instalación de la bolsa (página 8).

Un representante autorizado de servicio técnico debe realizar cualquier otra tarea de mantenimiento o reparación.

Para ubicar a su distribuidor autorizado más cercano, visite nuestro sitio web en CarpetProVacuums.com o llame al 866-539-2099.

Para un Mejor Funcionamiento

- Mantenga la máquina y todos los accesorios limpios y en buenas condiciones de funcionamiento.
- Cambie las bolsas de la aspiradora cuando estén llenos dos tercios de su capacidad a fin de mantener una eficacia de limpieza óptima.
- Cambie los filtros cuando la suciedad sea visible o cada seis meses si alguien en su hogar sufre de alergias. De otro modo, es suficiente con reemplazar los filtros una vez al año.
- Reemplace los filtros con frecuencia si aspira polvos finos como harina o polvo de yeso.
- Siempre utilice filtros y piezas originales, ya que el uso de otros productos puede provocar que la limpieza o el filtrado sean deficientes. Los productos de filtrado originales están diseñados para brindar el mejor funcionamiento.
- Guarde la máquina con cuidado en un lugar seco.
- Para proteger su seguridad y lograr una limpieza óptima, siga las instrucciones del manual del usuario.

Qué cubre:

Esta garantía cubre cualquier defecto en los materiales y la fabricación de su nueva aspiradora.

Duración de la Cobertura:

La cobertura de la garantía de la aspiradora dura un año. Los modelos para el hogar que se comercializan solo cuentan con garantía de 90 días.

Qué No Cubre:

- Daños a la aspiradora que puedan ocurrir por negligencia, maltrato, alteraciones, accidentes, mal uso o mantenimiento inadecuado.
- Artículos de reemplazo normales: bolsas de aspiradora desechables, filtros desechables y cintas.

Qué le Brindamos:

Esta garantía proporciona, sin costo alguno, toda la mano de obra y los repuestos para mantener esta aspiradora en condiciones de funcionamiento adecuadas durante el período de la garantía.

Cómo Obtener Servicio Técnico:

El servicio de la garantía solo puede obtenerse al llevar la aspiradora a un distribuidor autorizado de Carpet Pro. Para que se preste el servicio, deberá presentar el comprobante de compra y el número de serie del producto. Para ubicar su centro de servicio más cercano, llame al 866-539-2099 o visite CarpetProVacuums.com.

ESTA GARANTÍA ES EXCLUSIVA Y REEMPLAZA A CUALQUIER OTRA, YA SEA ESCRITA, ORAL, EXPRESA O IMPLÍCITA (INCLUIDA CUALQUIER GARANTÍA DE COMERCIABILIDAD O ADECUACIÓN PARA UN PROPÓSITO PARTICULAR). MEDIANTE ESTA GARANTÍA SE RENUNCIA A CUALQUIER RESPONSABILIDAD POR DAÑOS INCIDENTALES O EMERGENTES.

Cómo se Aplica la Ley Estatal:

Esta garantía le otorga derechos legales específicos. Además, usted también podría tener otros derechos que varían de un estado a otro.

Información de la Garantía del Propietario (conservar esto para su registro)

Nombre de la tienda _____

Domicilio de la tienda _____ Ciudad _____ Estado ____ Código postal _____

Teléfono _____ Fecha de compra _____

Número de serie _____ Número de modelo _____

Registre su garantía en línea en **CarpetProVacuums.com/Register**.

CARPET • PRO

**MANUEL DE
L'UTILISATEUR**

**Aspirateurs
résidentiels et
commerciaux
verticaux**

CPU-3QD

CPU-3N

CPU-4N

CPU-4T

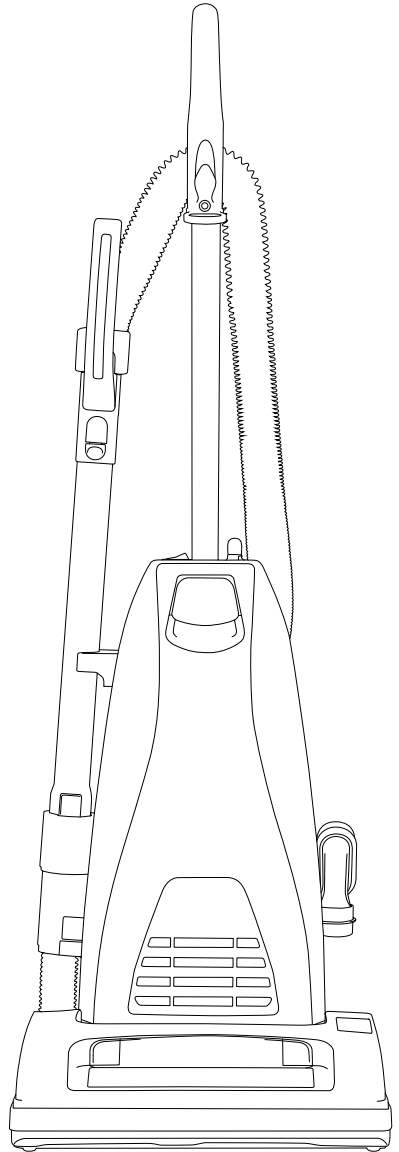

Conservez ces instructions

Pour commencer

Instructions de sécurité importantes.....	2
Instructions de mise à la terre.....	3
Identification des pièces.....	4-5
Remplacement des sacs et des filtres.....	4-5
Comment assembler et faire fonctionner l'aspirateur.....	6-7

Entretien et maintenance

Comment remplacer le sac de l'aspirateur.....	8
Comment remplacer les filtres.....	8
Ajustements de la poignée.....	9
Fonction de nettoyage des bords.....	9
Brosse aspirateur auto-ajustable automatique.....	9
Nettoyage avec outils intégrés.....	10
Comment remplacer la courroie de l'aspirateur.....	11
Comment nettoyer le tuyau de la brosse aspirateur.....	12
Protection par fusible thermique.....	13

Guide de résolution de problèmes

Dépannage	14
Pour une meilleure performance.....	14
Garantie.....	15

CONSIGNES DE SÉCURITÉ IMPORTANTES

Lors de l'utilisation d'un appareil électrique, il est important de prendre des mesures de précaution de base, notamment les suivantes :

LISEZ TOUTES LES INSTRUCTIONS AVANT DE COMMENCER À UTILISER CET APPAREIL. DESTINÉ À L'USAGE DOMESTIQUE UNIQUEMENT.

IMPORTANT Le fabricant ne pourra être tenu responsable en cas de dommage causé par une utilisation de cet appareil non conforme aux instructions, ou en cas de dommage dû à une utilisation autre que celle pour laquelle il a été conçu.

AVERTISSEMENT Afin de réduire le risque d'incendie, de décharge électrique, de dommage ou de blessure :

- Ne laissez pas l'appareil branché sans surveillance. Débranchez-le lorsqu'il n'est pas utilisé et avant de procéder à son entretien.
- Ne pas utiliser en extérieur ou sur des surfaces mouillées.
- Ne laissez pas vos enfants jouer avec l'appareil. Restez vigilant lors de son utilisation par ou à proximité des enfants.
- Utilisez cet appareil uniquement selon les instructions décrites dans ce manuel.
- N'utilisez pas cet appareil si le cordon ou la fiche est endommagé(e). Si cet appareil ne fonctionne pas comme prévu, s'il a subi une chute, a été endommagé, laissé à l'intempérie, ou s'il est tombé à l'eau, renvoyez-le au distributeur auprès duquel il a été acheté pour le faire réparer.
- Ne tirez pas et ne soulevez pas l'appareil par le cordon, n'utilisez pas le cordon comme poignée, ne fermez pas une porte sur le cordon et ne serrez pas le cordon contre des bords tranchants ou des coins. Ne faites pas rouler l'appareil sur le cordon. Maintenez le cordon à distance des surfaces chaudes.
- Ne débranchez pas l'appareil en tirant sur le cordon. Pour le débrancher, tirez sur la fiche, pas sur le cordon.
- Ne manipulez pas la fiche ou l'appareil avec les mains mouillées.
- N'insérez pas d'objets dans les ouvertures. N'utilisez pas l'appareil si une ouverture est obstruée; évitez l'accumulation de poussières, de peluches, de cheveux ou de tout autre élément pouvant réduire le flux d'air.
- Tenez les cheveux, les habits amples, les doigts et toute autre partie du corps à distance des ouvertures et des pièces mobiles.
- N'aspirez pas d'éléments incandescents ou émettant de la fumée, tel que des cigarettes, des allumettes ou des cendres chaudes.
- N'utilisez pas l'appareil sans sac d'aspirateur en place.
- Éteignez toutes les commandes avant de débrancher.
- Prenez des précautions supplémentaires au moment de nettoyer les escaliers.
- N'utilisez pas l'appareil pour aspirer des liquides inflammables ou combustibles tels que de l'essence, ni dans des endroits pouvant en contenir.
- N'essayez pas de nettoyer ou de réparer l'appareil lorsqu'il est branché.
- Raccordez-le à une prise correctement mise à la terre uniquement. Voir Instructions de mise à la terre.
- Assurez-vous que votre rallonge est en bon état et qu'elle correspond à la taille de votre appareil, c'est-à-dire 16 AWG. En cas de doute, utilisez la jauge la plus lourde suivante. Plus le numéro de jauge est petit, plus le cordon est lourd. Une rallonge sous-dimensionnée entraînera une chute de la tension de ligne, entraînant une perte de puissance et une surchauffe.
- N'utilisez que des rallonges extérieures à trois fils munies de fiches à trois broches et de prises de terre acceptant la fiche de l'appareil.
- Pour réduire les risques de blessure dus à une connexion électrique lâche entre la fiche de l'appareil et la rallonge, fixez fermement et complètement la fiche de l'appareil à la rallonge. Vérifiez régulièrement la connexion en cours de fonctionnement pour vous assurer qu'elle est entièrement connectée. N'utilisez pas une rallonge offrant une connexion lâche. Une connexion lâche peut provoquer une surchauffe, un incendie et un risque de brûlure.
- Pour réduire le risque de déconnexion de la rallonge de l'appareil pendant le fonctionnement, fixez la rallonge à la fiche de l'appareil comme décrit dans le manuel.

CONSERVEZ CES INSTRUCTIONS

INSTRUCTIONS DE MISE À LA TERRE

MODÈLES : CPU-3QD et CPU-3N

Ce produit est équipé d'une fiche à courant alternatif polarisée (une fiche ayant une broche plus large que l'autre). Cette fiche entre dans la prise uniquement dans un sens. Il s'agit d'un dispositif de sécurité. Si vous ne parvenez pas à brancher totalement la fiche dans la prise, essayez en inversant le sens de la fiche. Si vous ne parvenez toujours pas à brancher correctement la fiche, contactez un électricien afin de remplacer la prise obsolète. Ne tentez pas de neutraliser le dispositif de sécurité de la fiche polarisée.

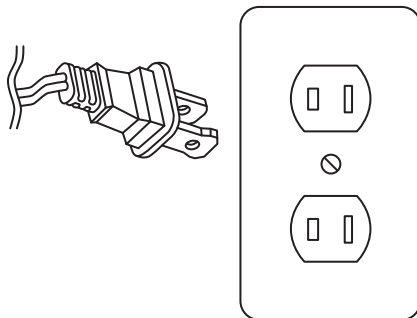

MODÈLES : CPU-4N et CPU-4T

Cet appareil doit être mis à la terre. En cas de mauvais fonctionnement ou de panne, la mise à la terre fournit un chemin de moindre résistance visant à réduire le risque de décharge électrique. Cet appareil est équipé d'un cordon muni d'un conducteur de mise à la terre de l'équipement et d'une fiche de terre. La fiche doit être branchée dans une prise appropriée correctement installée et mise à la terre conformément à tous les codes et réglementations locaux.

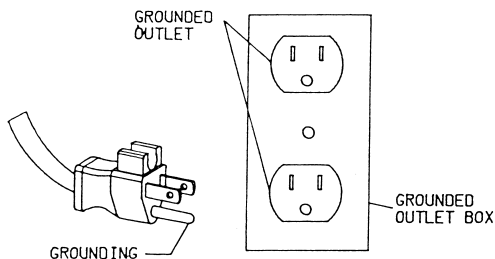

Cet appareil est conçu pour une utilisation sur un circuit nominal de 120 volts et est équipé d'une fiche de mise à la terre. Assurez-vous que l'appareil est branché à une prise ayant la même configuration que la fiche. Aucun adaptateur ne devrait être utilisé avec cet appareil.

AVERTISSEMENT -Un mauvais branchement du conducteur de mise à la terre de l'appareil peut provoquer un risque de décharge électrique. Vérifiez auprès d'un électricien qualifié ou d'un agent de maintenance si vous avez un doute sur le fait que la prise est correctement mise à la terre. Ne modifiez pas la fiche fournie avec l'appareil. Si elle n'est pas adaptée à la prise, faites installer une prise adéquate par un électricien qualifié.

IDENTIFICATION DES PIÈCES

Modèle CPU-3QD

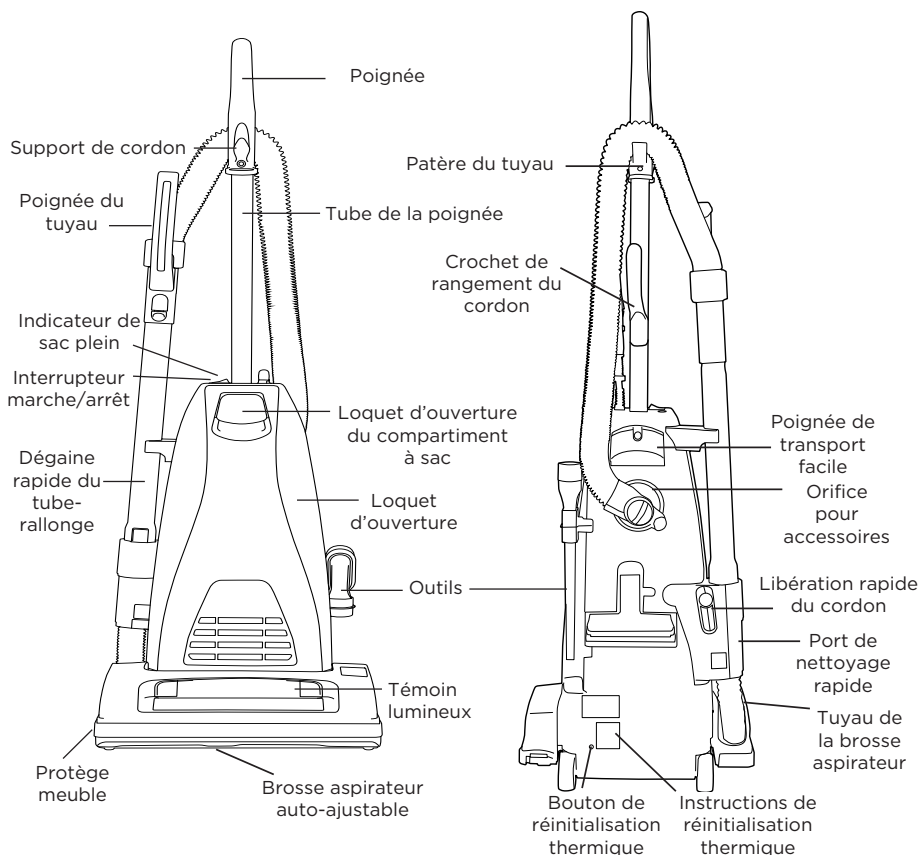

Remplacement des sacs et des filtres

- Sacs aspirateurs Genuine Carpet Pro n° pièce CPP-6
6 par paquet
- Filtre postérieur Genuine Carpet Pro n° pièce CMPS-PF
1 par paquet
- Filtre secondaire électrostatique Genuine Carpet Pro n° pièce O6.317
1 par paquet
- Filtre secondaire en mousse Genuine Carpet Pro n° pièce CMPS-SF
1 par paquet

IDENTIFICATION DES PIÈCES

Modèle CPU-3N, CPU-4N et CPU-4T

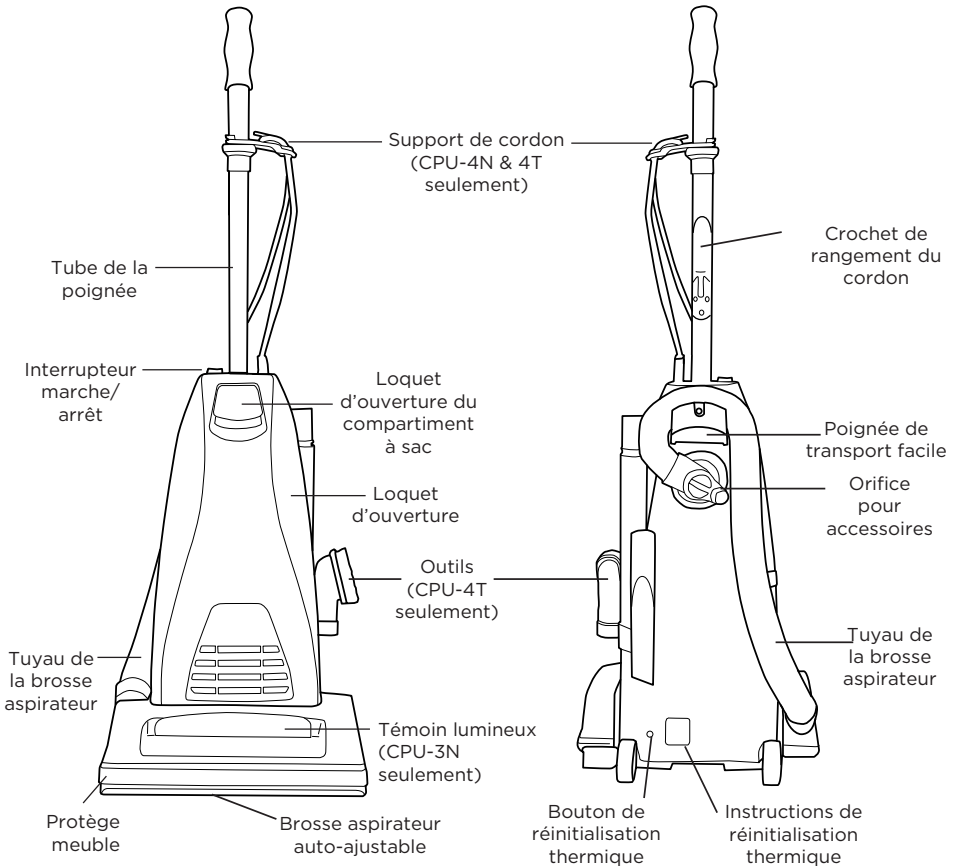

Remplacement des sacs et des filtres

- Sacs en papier pour aspirateur Genuine Carpet Pro n° pièce CPP-6 6 par paquet
- Filtre secondaire électrostatique Genuine Carpet Pro n° pièce 06.317 1 par paquet
- Filtre postérieur Genuine Carpet Pro n° pièce CMPS-PF 1 par paquet
- Filtre secondaire en mousse Genuine Carpet Pro n° pièce CMPS-SF 1 par paquet

COMMENT ASSEMBLER ET FAIRE FONCTIONNER L'ASPIRATEUR

Comment fixer la poignée à l'aspirateur

Modèle : CPU-3QD

L'aspirateur et la poignée sont emballés séparément.

1. Enlevez la vis de la poignée, insérez la poignée dans le trou sur le dessus de l'aspirateur (Fig. 1).
2. Alignez le petit trou de la poignée avec le petit trou de l'aspirateur et insérez la vis. Assurez-vous que la vis est correctement serrée.

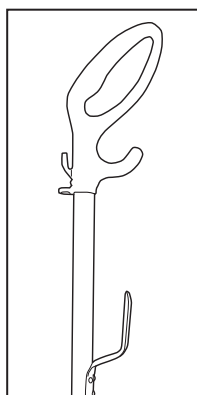

Fig. 1

Comment fixer le cordon de la rallonge d'alimentation au verrou du cordon

1. Connectez le cordon de la rallonge au cordon en queue de cochon de l'aspirateur.
2. Insérez le cordon d'alimentation de la rallonge dans la fente située à l'extrémité du verrou du cordon.
3. Tournez le bouton au bas du verrou du cordon pour serrer le verrou et empêcher les cordes de s'écarter (Fig. 2).

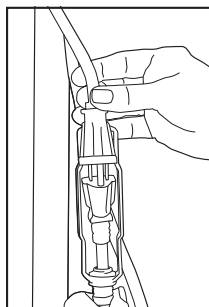

Fig. 2

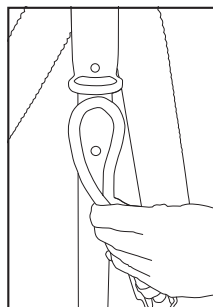

Fig. 3

Comment attacher le cordon au crochet de retenue sur la poignée

1. Faites une boucle avec le cordon d'alimentation et poussez-la à travers la fente et par-dessus le crochet de support de cordon (Fig. 3).
2. Tirez sur le cordon d'alimentation pour éliminer le mou (Fig. 4)..

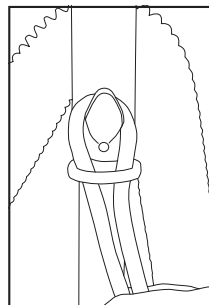

Fig. 4

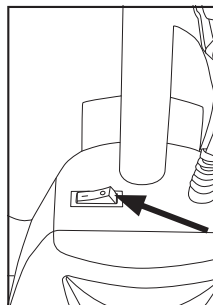

Fig. 5

Interrupteur marche/arrêt

1. Pour mettre l'aspirateur sous tension, appuyez sur l'interrupteur situé sur le compartiment à poussière et positionnez-le sur (I) (Fig. 5).
2. Pour éteindre l'aspirateur, appuyez sur l'interrupteur situé sur le compartiment à poussière et positionnez-le sur (O).

COMMENT ASSEMBLER ET FAIRE FONCTIONNER L'ASPIRATEUR

Comment fixer la poignée à l'aspirateur

Modèles : CPU-3N, CPU-4N et CPU-4T

L'aspirateur et la poignée sont emballés séparément.

1. Enlevez la vis de la poignée, insérez la poignée dans le trou sur le dessus de l'aspirateur (Fig. 1).
2. Alignez le petit trou de la poignée avec le petit trou de l'aspirateur et insérez la vis. Assurez-vous que la vis est correctement serrée.

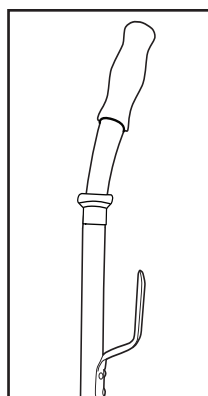

Fig. 1

Comment fixer le support de cordon à la poignée

Modèles : CPU-4N et CPU-4T

1. Démontez l'extrémité arrondie du support de cordon afin de l'ouvrir assez pour recevoir la poignée de l'aspirateur (Fig. 2).
2. Fixez le dispositif de retenue du cordon autour de la poignée de l'aspirateur (Fig. 3).
3. Faites une boucle avec le cordon d'alimentation et poussez-le à travers la fente et par-dessus le crochet du support de cordon (Fig. 4).
4. Tirez sur le cordon d'alimentation pour éliminer le mou (Fig. 5).



Fig. 2

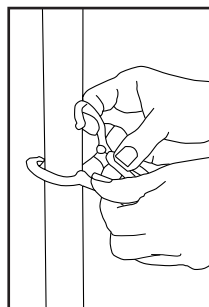

Fig. 3

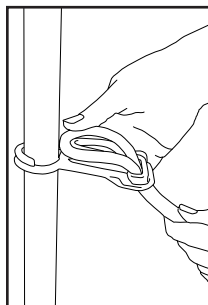

Fig. 4

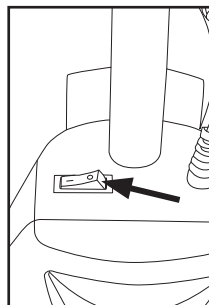

Fig. 5

Interrupteur marche/arrêt

1. Pour mettre l'aspirateur sous tension, appuyez sur l'interrupteur situé sur le compartiment à poussière et positionnez-le sur (I) (Fig. 5).
2. Pour éteindre l'aspirateur, appuyez sur l'interrupteur situé sur le compartiment à poussière et positionnez-le sur (O).

COMMENT REMPLACER LE SAC DE L'ASPIRATEUR

Faites toujours fonctionner l'aspirateur avec un sac d'aspirateur installé.

Les sacs doivent être changés lorsqu'ils sont pleins aux 2/3.

Remplacer le sac de l'aspirateur

1. Débranchez l'aspirateur. Retirez le couvercle du compartiment à sac et enlevez le sac usagé du support à sac (Fig. 1).
2. Fixez le nouveau sac d'aspirateur au support de sac (Fig. 2).
3. Tirez les coins inférieurs du nouveau sac d'aspirateur (Fig. 3).
4. Réinsérez les languettes à l'extrémité du couvercle du compartiment à sac dans les rainures de l'emplacement du compartiment à sac. Appuyez pour le mettre en place et bloquez fermement le loquet du compartiment à sac (Fig. 4).



Fig. 1



Fig. 2

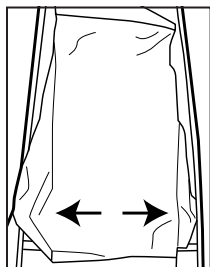

Fig. 3

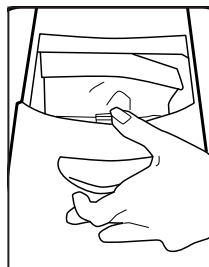

Fig. 4

COMMENT REMPLACER LES FILTRES

Cet aspirateur est équipé d'un filtre secondaire et d'un filtre postérieur. Les filtres doivent être changés souvent et ne peuvent pas être lavés ou réutilisés.

Pour remplacer le filtre secondaire

1. Débranchez l'aspirateur. Soulevez le loquet pour retirer le couvercle du compartiment à sac et enlevez le sac.
2. Enlevez le filtre secondaire usagé et remplacez-le par un filtre neuf (Fig. 5).
3. Remettez le sac en place ainsi que le couvercle du compartiment du sac.

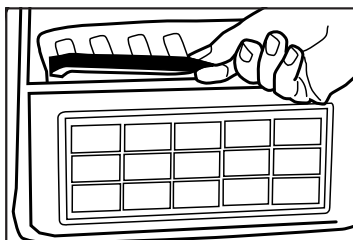

Fig. 5

Pour remplacer le filtre postérieur

1. Débranchez l'aspirateur. Soulevez le loquet pour retirer le couvercle du compartiment à sac.
2. Enlevez le filtre en mousse situé sur le devant du compartiment à sac (Fig. 6).
3. Ne jetez pas le porte-filtre.
4. Insérez un nouveau filtre et remplacez le couvercle du compartiment à sac.

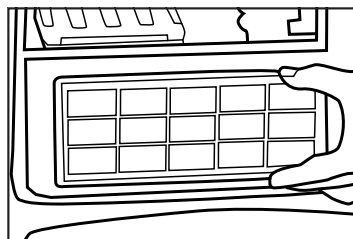

Fig. 6

AJUSTEMENTS DE LA POIGNÉE

La poignée de cet aspirateur peut être réglée sur l'une des trois positions – verticale, intermédiaire ou basse.

Comment ajuster la poignée

1. Pour débloquer la poignée, appuyez sur la pédale de commande sur le coin arrière gauche de la brosse aspirateur (Fig. 1).
2. Position verticale – lorsque des outils de nettoyage sont utilisés ou pour le rangement (Fig. 2). La poignée se verrouille dans cette position.
3. Position intermédiaire – pour un nettoyage normal (Fig. 3).
4. Position basse – pour le nettoyage du dessous des meubles (Fig. 4).

Fonction de nettoyage des bords

La fonction de nettoyage des bords offre un nettoyage amélioré des moquettes à proximité des murs et des meubles fixes. Pour un meilleur nettoyage des bords, placez le côté droit de l'aspirateur (depuis le point de vue de l'utilisateur) près des murs ou des meubles fixes.

Brosse aspirateur auto-ajustable automatique

Votre aspirateur est équipé d'une brosse aspirateur qui se règle automatiquement. Il n'est pas nécessaire de la régler manuellement. La hauteur de la brosse aspirateur se règle instantanément et automatiquement en fonction de la hauteur de la moquette. Cette fonction de réglage automatique permet à la brosse de se déplacer de façon régulière sur toutes les surfaces de moquette.

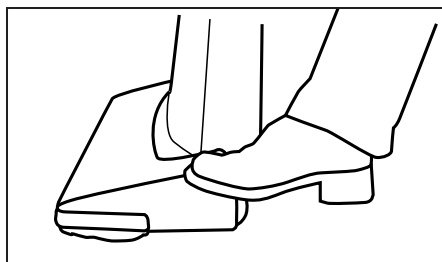

Fig. 1

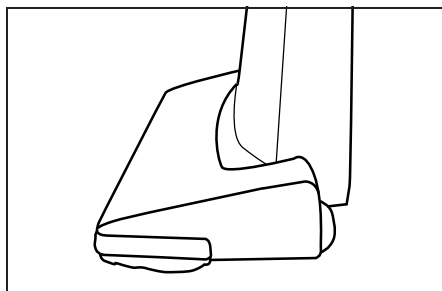

Fig. 2

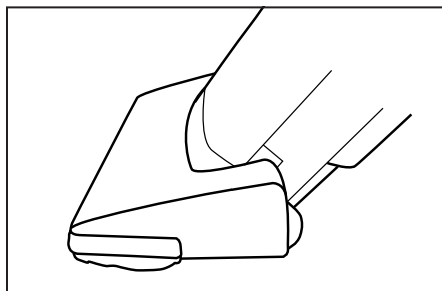

Fig. 3

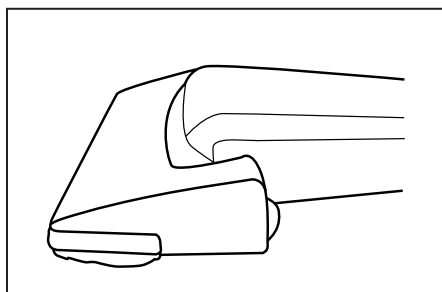

Fig. 4

NETTOYAGE AVEC OUTILS INTÉGRÉS

Modèle : CPU-3QD

Ce modèle est équipé d'outils de nettoyage intégrés, y compris un tube-rallonge télescopique en métal, un tuyau extensible, une brosse à épousseter et un suceur plat.

1. Pour utiliser ces outils de nettoyage, soulevez la poignée du tuyau directement depuis l'aspirateur (Fig. 1).
2. Étendez le tube-rallonge en tirant le bouton vers l'arrière et en tirant l'extrémité du tube-rallonge vers l'avant (Fig. 2).
3. Fixez l'un des outils intégrés au bout du tube-rallonge ou directement à la poignée du tuyau (Fig. 4) et (Fig. 5).

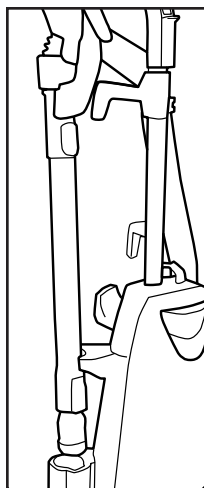

Fig. 1

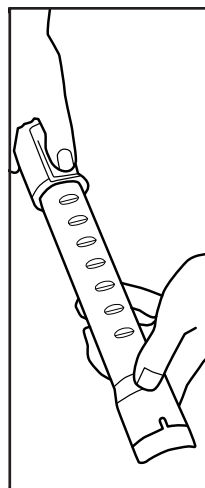

Fig. 2

Modèle : CPU-4T

Ce modèle est équipé d'outils de nettoyage intégrés, y compris un tube-rallonge en métal, un tuyau extensible, une brosse à épousseter et un suceur plat.

1. Enlevez le tuyau extensible du suceur de l'aspirateur (Fig. 3).
2. Fixez l'un des outils intégrés au bout du tube-rallonge ou directement à la manchette du tuyau (Fig. 4) et (Fig. 5).

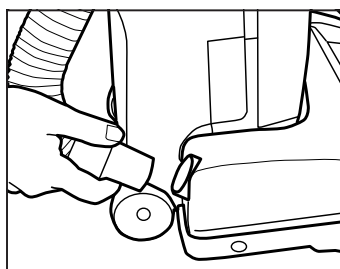

Fig. 3

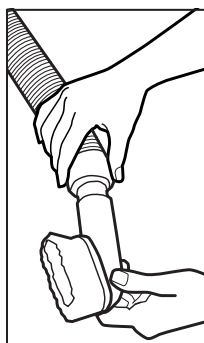

Fig. 4

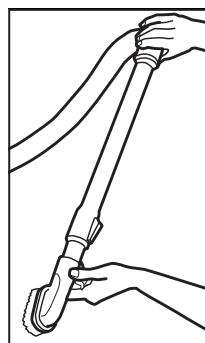

Fig. 5

COMMENT REMPLACER LA COURROIE DE L'ASPIRATEUR

ATTENTION : Débranchez l'aspirateur avant d'effectuer n'importe laquelle de ces étapes.

Comment retirer le plateau inférieur

1. Placez l'aspirateur en position basse en appuyant deux fois sur la pédale de commande tout en inclinant la poignée. Retournez l'aspirateur.
2. Enlevez les deux vis en maintenant le plateau inférieur en place (Fig. 1).
3. Retirez le plateau inférieur.

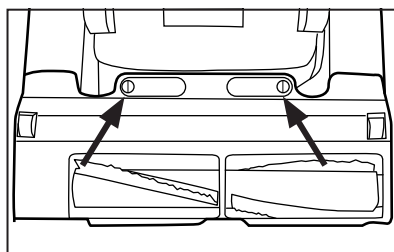

Fig. 1

Comment remplacer la courroie

1. Retournez l'aspirateur et enlevez le plateau inférieur tel qu'indiqué dans la section ci-dessus.
2. Enlevez le protecteur de la courroie (Fig. 2). Enlevez le rouleau-brosse en le tirant dans son axe (Fig. 3).
3. Retirez la courroie du rouleau-brosse.
4. Bouclez une nouvelle courroie sur la poulie du moteur (Fig. 4) et sur l'extrémité du rouleau-brosse.
5. Étirez la courroie tout en réinsérant le rouleau-brosse dans le boîtier de la brosse aspirateur.
6. Réinsérez le protecteur de la courroie.
7. Tournez le rouleau-brosse manuellement pour vous assurer qu'il tourne correctement et que la nouvelle courroie est bien alignée.
8. Remplacez le plateau inférieur en accrochant l'embout frontal du plateau aux deux nervures sur l'extrémité avant de l'emplacement du suceur. Clipsez le plateau inférieur dans son emplacement et fixez-le à l'aide des deux vis.

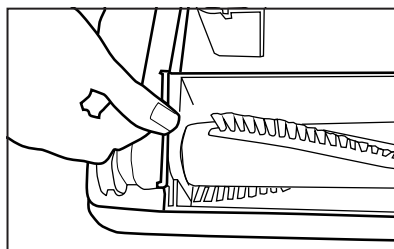

Fig. 2

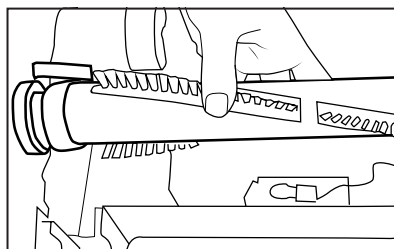

Fig. 3

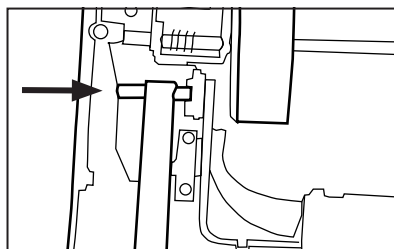

Fig. 4

REMARQUE : Pour assurer une efficacité de nettoyage maximum, vérifiez régulièrement la courroie pour vous assurer qu'elle est en bon état. Remplacez la courroie si elle est étirée, fissurée ou si un glissement excessif se produit.

COMMENT NETTOYER LE TUYAU DE LA BROSSE ASPIRATEUR

ATTENTION : Débranchez l'aspirateur avant d'effectuer n'importe laquelle de ces étapes.

Le tuyau de l'aspirateur entraîne la saleté de l'aspirateur jusqu'au sac d'aspirateur. Si le tuyau se bouche :

Modèle : CPU-3QD

1. Enlevez le tube-rallonge du support du tube-rallonge ou du tuyau.
2. Pressez les languettes des deux côtés du port de nettoyage rapide et retirez-le de l'aspirateur (Fig. 1).
3. Vérifiez le dessus et le dessous de l'ouverture pour détecter d'éventuelles obstructions.
4. Éliminez toutes les obstructions.
5. Remplacez le port de nettoyage rapide en pressant les deux languettes et en repoussant le tuyau dans le support du tube-rallonge ou du tuyau. Remplacer le tube-rallonge.

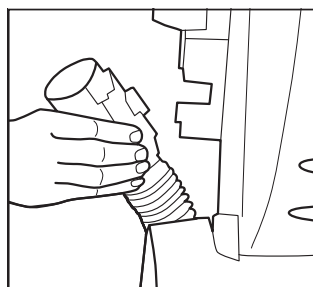

Fig. 1

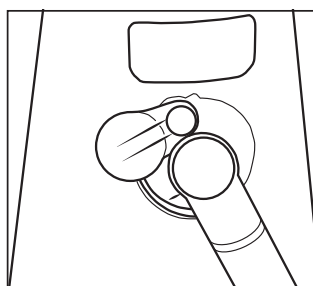

Fig. 2

Modèles : CPU-3N et CPU-4N

1. Retirez et tournez le clapet de l'orifice des accessoires. Retirez l'élément provoquant l'obstruction ou le blocage (Fig. 2).

Modèle : CPU-4T

1. Retirez et tournez le clapet de l'ouverture des accessoires. Retirez l'élément provoquant l'obstruction ou le blocage (Fig. 2).
2. Si l'étape mentionnée ci-dessus ne suffit pas, enlevez la poignée du tuyau du port d'entrée de l'accessoire (Fig. 3). Si vous n'avez pas localisé le bouchon, retournez l'aspirateur et enlevez le plateau inférieur. Examinez le tube d'entrée de la brosse aspirateur afin de repérer la cause de l'obstruction (Fig. 4). Dégagez le tube et réinstallez le plateau inférieur.

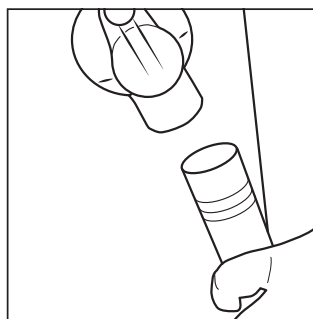

Fig. 3

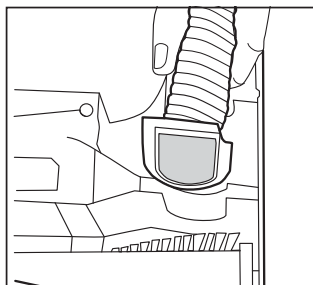

Fig. 4

PROTECTION PAR FUSIBLE THERMIQUE

Cet aspirateur est fourni équipé d'un protecteur à fusible thermique à réinitialisation manuelle. Le protecteur thermique est conçu pour protéger l'aspirateur d'une surchauffe due à une interruption du débit d'air (c'est-à-dire si le tuyau est bouché ou en cas de fonctionnement de l'aspirateur sans sac). Si cette situation se produit, le protecteur thermique éteint automatiquement l'aspirateur afin d'éviter tout dommage potentiel.

Pour réinitialiser le fusible thermique

1. Débranchez l'aspirateur.
2. Cherchez à déterminer l'origine du problème (sac trop plein, bouchon dans le tuyau, filtres bouchés, etc.).
3. Corrigez le problème.
4. Localisez le fusible « déclenché » — le petit bouton noir situé en bas à gauche à l'arrière du corps principal (environ un pouce, soit 2,54 cm (1 pouce) à droite de la roue gauche).
5. À l'aide d'un crayon, d'un trombone ou d'un autre objet pointu, appuyez sur le bouton de réinitialisation.
6. Branchez l'aspirateur et démarrez l'utilisation.

Merci de renvoyer votre aspirateur à un centre de maintenance si le problème persiste ou si vous avez des questions.

GUIDE DE RÉOLUTION DE PROBLÈMES

Dépannage

AVERTISSEMENT ! Afin de réduire le risque de décharge électrique ou de blessure à cause des pièces mobiles, débranchez l'aspirateur avant tout entretien ou nettoyage.

ATTENTION ! Afin de réduire le risque de décharge électrique, ne manipulez pas la fiche ou l'appareil avec les mains mouillées.

PROBLÈME	POINT DE VÉRIFICATION	SOLUTION POSSIBLE
L'aspirateur ne s'allume pas	Cordon d'alimentation	Brancher fermement l'appareil.
	Fusible ou disjoncteur	Remplacer le fusible/réinitialiser le disjoncteur.
L'aspirateur n'aspire pas ou aspire peu	Sac de l'aspirateur	Installer un nouveau sac.
	Filtre	Installer un nouveau filtre.
	Tuyau	Supprimer l'obstacle.
De la poussière s'échappe de l'aspirateur	Couvercle du compartiment à sac	Réinsérez le couvercle et verrouillez le loquet.
	Filtre	Consultez les instructions d'installation du filtre (page 8).
	Sac de l'aspirateur	Consultez les instructions d'installation du sac (page 8).

Toutes les autres procédures d'entretien doivent être réalisées par un représentant de service autorisé.

Pour trouver le revendeur agréé le plus proche, visitez notre site Web à CarpetProVacuums.com ou appelez le 866-539-2099.

Pour une meilleure performance

- Gardez l'appareil et tous les accessoires propres et en bon état de fonctionnement.
- Remplacez les sacs de l'aspirateur lorsqu'ils sont pleins aux 2/3 pour conserver une efficacité de nettoyage maximum.
- Changez les filtres lorsque la poussière est visible sur eux ou tous les six mois si quelqu'un chez vous souffre d'allergies. Sinon, remplacer les filtres une fois par an devrait suffire.
- Remplacez les filtres fréquemment si vous aspirez des poudres fines, telles que de la farine ou du plâtre.
- Utilisez toujours des filtres et pièces certifiés, car l'utilisation d'autres produits peut entraîner un mauvais nettoyage ou une mauvaise qualité de filtration. Les produits de filtration certifiés sont conçus pour une performance maximale.
- Rangez soigneusement votre appareil dans un endroit sec.
- Pour une meilleure performance de nettoyage et plus de sécurité, suivez les instructions de votre manuel d'utilisation.

Ce que couvre cette garantie :

La présente garantie couvre tous défauts de matériau et de fabrication de votre nouvel aspirateur.

Durée de la garantie :

La couverture de la garantie pour l'aspirateur dure une année. Les modèles domestiques utilisés commercialement sont uniquement garantis pendant 90 jours.

Ce que cette garantie ne couvre pas :

- Les dommages causés à l'aspirateur en raison d'une négligence, d'abus, d'altérations, d'accidents, d'utilisations non-conformes ou d'un entretien inadapté.
- Les articles de remplacement normaux : sacs jetables pour aspirateurs, filtres jetables et courroies.

Ce que nous offrons :

Cette garantie fournit, sans que vous ayez à encourir de frais, toute la main d'œuvre et toutes les pièces nécessaires pour conserver cet aspirateur en bon état de fonctionnement pendant la période de garantie.

Comment obtenir un service d'entretien et réparation :

Les services de garantie peuvent uniquement être obtenus en présentant l'aspirateur auprès d'un Revendeur agréé Carpet Pro. Avant que le service ne soit fourni, vous devrez présenter une preuve d'achat et le numéro de série du produit en question. Afin de localiser votre centre de service le plus proche, veuillez appeler le 866-539-2099 ou rendez-vous sur notre site Internet à l'adresse CarpetProVacuums.com.

LA PRÉSENTE GARANTIE EST EXCLUSIVE ET REMPLACE TOUTE AUTRE GARANTIE ÉCRITE, ORALE, EXPLICITE OU IMPLICITE (NOTAMMENT TOUTE GARANTIE DE QUALITÉ MARCHANDE OU DE CONFORMITÉ À UN USAGE PARTICULIER). LA PRÉSENTE GARANTIE EXCLUT TOUTE RESPONSABILITÉ POUR DOMMAGES INDIRECTS OU CONSÉCUTIFS.

Comment s'appliquent les lois des États :

La présente garantie vous donne des droits particuliers, et il est possible que vous jouissiez aussi d'autres droits variables d'un État à l'autre.

Informations de garantie du propriétaire (à garder dans vos archives)

Nom du magasin _____

Adresse du magasin Ville État Code postal _____

Téléphone Date d'achat _____

Numéro de série Numéro de modèle _____

Enregistrez votre garantie en ligne sur **CarpetProVacuums.com/Register**.

CARPET • PRO

CarpetProVacuums.com

866-539-2099

1760 Gilsinn Lane
Fenton, MO 63026