



# BRISA

Retractable Screen Door

Double Door Installation Instructions



# A fresh approach to fresh air

Thank you for purchasing a Brisa Retractable Screen Door from ODL. Make sure the retractable screen door you purchased is the correct size to fit your door. This retractable screen door fits a double inswing or double outswing door.

## CALL US FIRST

**Do not return to the store.** For assistance with your installation, or for additional product information, call our customer service department at 1-866-635-4968, or visit [www.odl.com](http://www.odl.com).

### Important

Be sure to first read through and then follow completely all step-by-step instructions. This will help to insure proper installation and functionality. Expect installation to take 30 minutes or less.

To view a product installation video, visit [odl.com/videos\\_brisa\\_installation.htm](http://odl.com/videos_brisa_installation.htm)

### Attention

Retractable screen doors are not intended to provide security or provide for the retention of objects, animals, or persons within the interior.

## TOOLS



Power Drill/Screwdriver  
1/4" Drill Bit



## OPTIONAL TOOL

A hack saw is required if your door width is less than 68" wide.

## PARTS

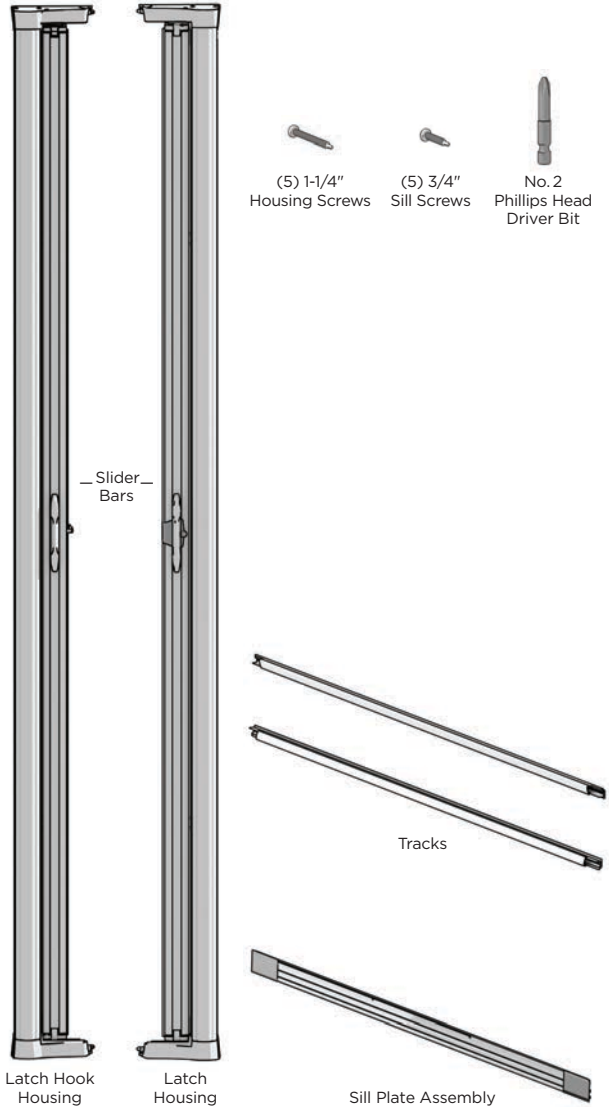

# Identify your door type

Before you begin installing your new retractable screen door, it is important to identify your sill and door type. If you have a short sill or an outswing door, you may need to make some modifications before proceeding to the installation steps.

## SILL TYPE

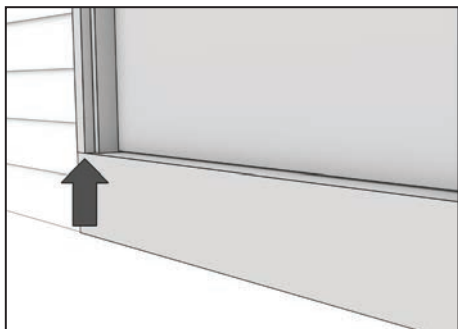

### Flush Sill

Sill is flush with the exterior trim.

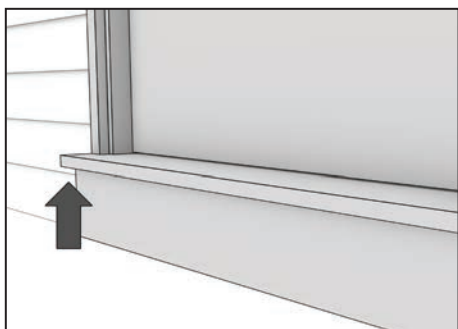

### Long/Extended Sill

Sill extends past the exterior trim.

### Additional steps may be required

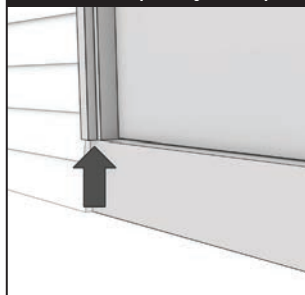

### Short Sill

Sill stops short of the exterior trim.

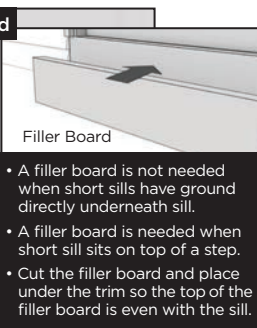

- A filler board is not needed when short sills have ground directly underneath sill.
- A filler board is needed when short sill sits on top of a step.
- Cut the filler board and place under the trim so the top of the filler board is even with the sill.

## DOOR TYPE



### Double Inswing

Screen assembly will mount on outside of the home.

### Additional steps required



### Double Outswing\*

Screen assembly will mount on inside of the home.

**\*NOTE:** Prior to following the standard assembly process, you must first reconfigure the lock/latch. Go to page 7 to complete this modification first.

# Assembly process

These instructions outline the step-by-step process to install a retractable screen door. Before starting, review all instructions and become familiar with the parts included. It may be helpful to have a second person assist you during the installation.

## MEASURE YOUR DOOR TRIM OPENING

This screen door is designed to fit door trim openings between 68" and 72" without modifications. If your door trim opening measures less than 68" wide, the top and bottom tracks will require cutting. Go to page 7 to complete this modification first.

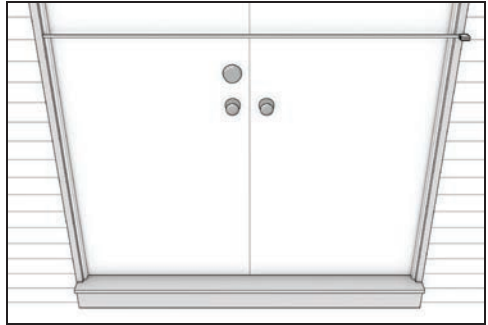

## STEP 1 ASSEMBLE COMPONENTS

Determine which side you wish to open and close and make this the latch housing side (without the slide bolts).

**TIP:** Place housings face down on a soft surface to protect the finish during assembly.



Interior View

Insert the notch ends of the tracks into the latch housing.

Make sure the screen threads through the tracks.

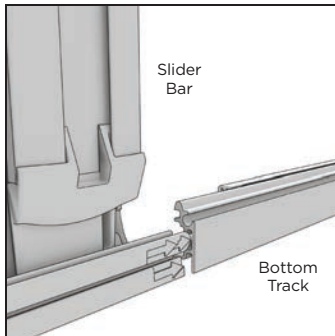

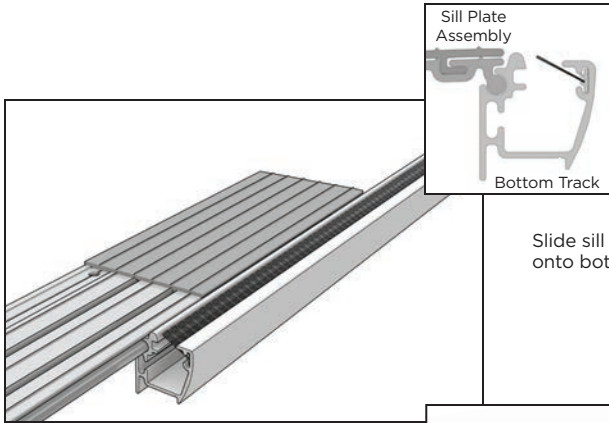

Slide sill plate assembly onto bottom track.

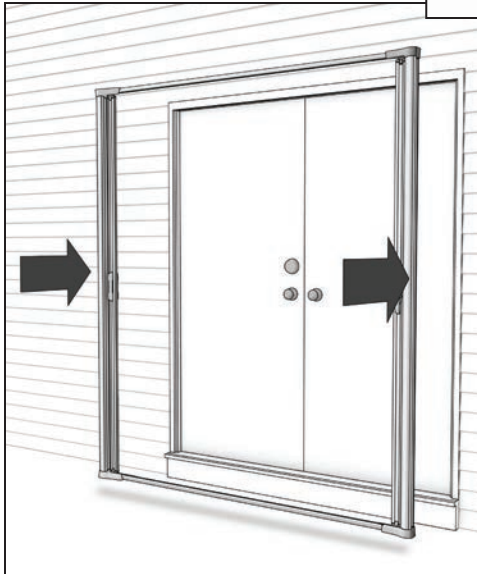
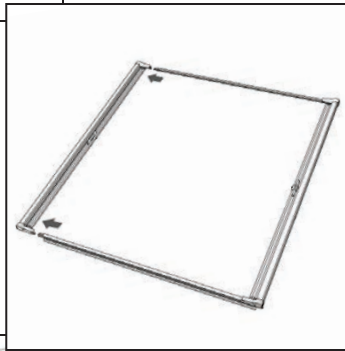

Insert the other end of the tracks into the latch hook housing.

## STEP 2 INSERT SCREEN

Place screen assembly onto door sill and lift into place.

**Flush and short sill** - Assembly rests in a position where top of track is flush with edge of sill.

**Long sill** - Assembly rests in a position on top of sill.

Extend housings to the left and right evenly until snug to the door trim.

### STEP 3 SECURE SCREEN

Insert a housing screw into the pre-drilled screw hole at the top of the housing flanges on both sides to hold frame in place. **Do not tighten completely.**

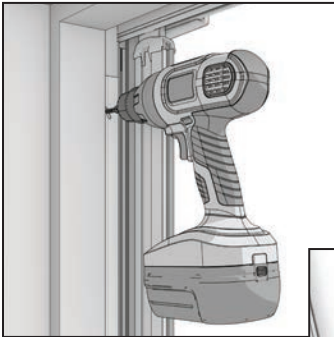

Interior View

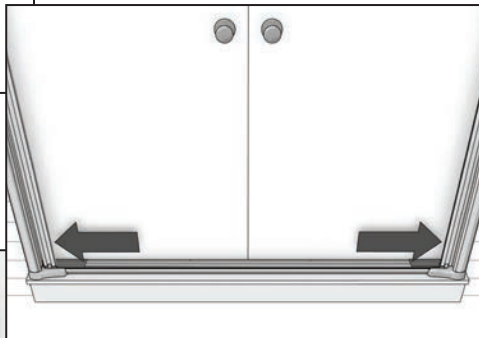

Center sill plate assembly on the door sill. Slide sill plate assembly extenders to each side to fill gaps.

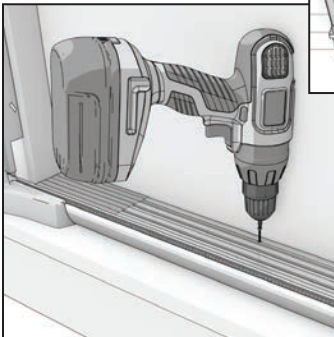

Drive self-drilling screws into sill through all visible pre-drilled holes.

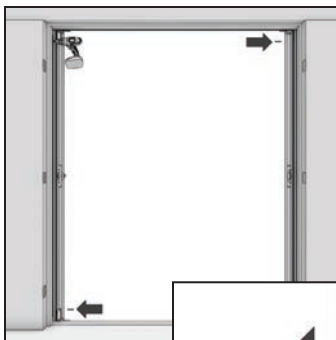

Tighten the top screw and insert housing screws into all remaining pre-drilled holes on each vertical housing flange (2 total per side). Tighten all screws.

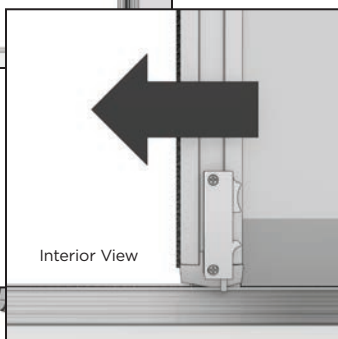

Interior View

Deploy slider bar with latch hook until it reaches the middle of the track. Mark the position of the slide bolts on the sill and top molding.

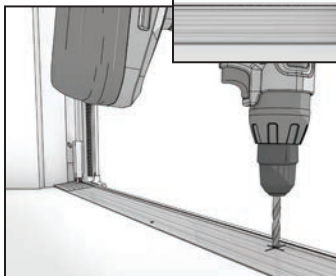

Release the slider bar and drill 1/4" holes in the sill and the top molding. Deploy the slider bar with latch hook to the middle of the track. Drop slide bolts into these top and bottom holes.

Interior View

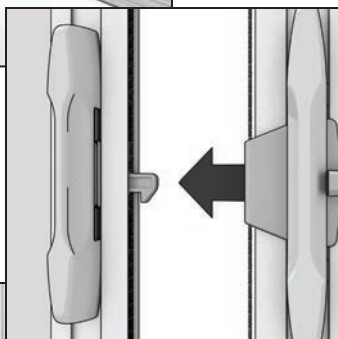

Deploy slider bar with latch until it reaches the middle of the track and latches onto the hook.

Verify the latch and latch hook align properly. Latch hook can be adjusted as needed with a hand screwdriver.

**TIP:** Latch hook can be oriented either hook up or down to connect with latch.

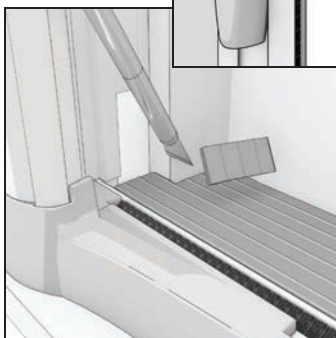

**TIP:** For a tailored fit around door moldings, notch each plastic sill plate extender using a utility knife.

# Product modification

There are two separate scenarios that will require modifications before proceeding to the installation steps. Door trim openings that measure less than 68" will require track cutting to fit the door width. Outswing door installations require a change to the handle/lock assembly to move the lock mechanism to the inside of the home.

## NARROW DOOR TRACK MODIFICATION

Measure your door trim opening and follow the example below to make your modifications.

### EXAMPLE

$$\begin{array}{r} 68'' \quad \text{standard door width} \\ - 66'' \quad \text{existing door width} \\ \hline = 2'' \\ + 1\text{-}7/8'' \\ \hline = 3\text{-}7/8'' \end{array} \quad \begin{array}{l} \text{total amount to be cut} \\ \text{from the ends of the top} \\ \text{and bottom tracks} \end{array}$$



## OUTSWING DOOR HANDLE MODIFICATION

Remove the two screws on the handle assembly on the slider bar of the latch housing.

Remove the slider bar end cap and slide the handle assembly all the way to the open end of the slider bar.

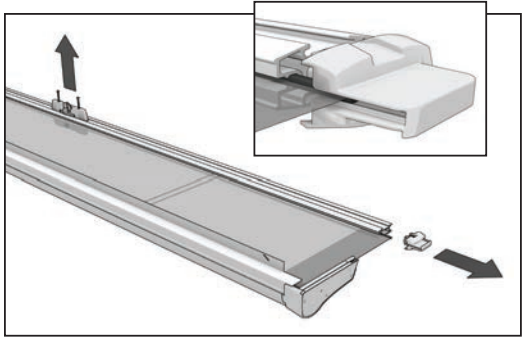

Slide the latch handle off completely and flip the handle end-to-end.

Re-insert the handle assembly, making sure the handle tabs slide into the tracks of the slider bar.

**TIP:** Locking latch and housings should be on the inside of the home when installed.

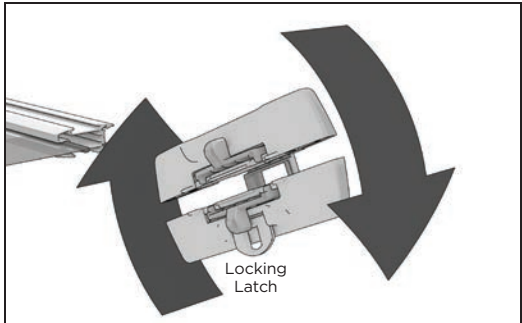



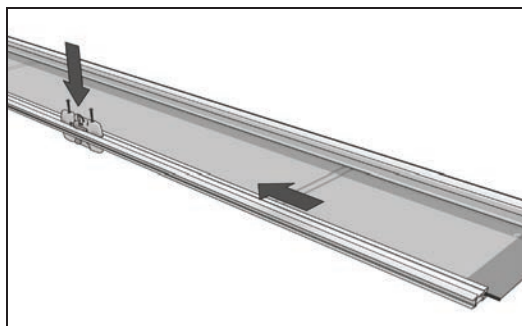

Slide the handle assembly back to the middle of the slider bar and align the screw holes of the handle over the slider bar screw holes.

Insert and tighten the screws on the handle assembly.

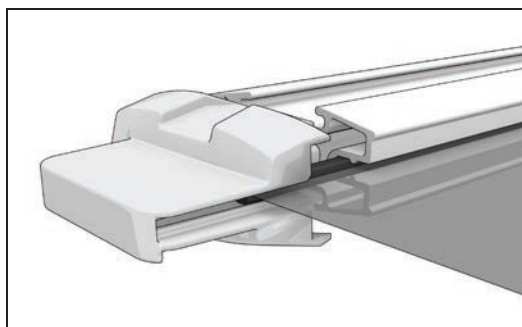

Re-insert the slider bar end cap.

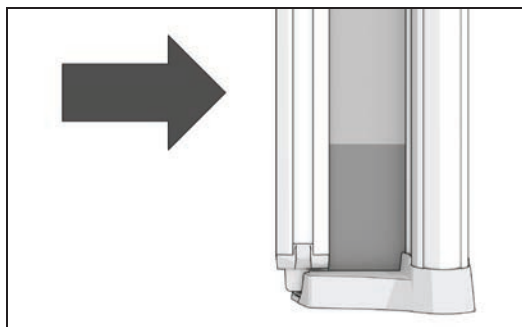

Insert the slider bar in the screen housing.

After completing the handle change steps, please return to the standard assembly process on page 3.

# Limited Lifetime Warranty

Your purchase of an ODL Brisa Retractable Screen Door includes a Limited Lifetime Warranty. Visit [www.odl.com/warranty\\_brisa.htm](http://www.odl.com/warranty_brisa.htm) to register your product and to view a complete description of the warranty terms, conditions and exclusions (e.g. screen mesh damage). Your product must be registered within 30 days after purchase to receive the full benefits of the warranty.





# BRISA

## Retractable Screen Door

Instrucciones para la instalación de la puerta doble  
Instructions d'installation pour porte double



## Una propuesta innovadora para tomar aire fresco

Gracias por comprar una puerta de malla retráctil Brisa de ODL. Asegúrese de que la puerta de malla retráctil que compró sea del tamaño adecuado para su puerta. Esta puerta de malla retráctil se adapta a puertas dobles que abren hacia adentro o hacia afuera.

## Une nouvelle façon de sentir l'air frais

Merci d'avoir fait l'acquisition d'une porte-moustiquaire rétractable Brisa de ODL. Assurez-vous que les dimensions de la porte-moustiquaire que vous avez achetée correspondent aux dimensions de votre porte. Cette porte moustiquaire rétractable s'adapte aux portes doubles qui s'ouvrent vers l'intérieur et aux portes doubles qui s'ouvrent vers l'extérieur.

### PRIMERO LLÁMENOS

**No devuelva el producto a la tienda.** Si necesita ayuda con la instalación de su malla retráctil o si desea información adicional sobre el producto, llame a nuestro departamento de atención al cliente al **1-866-635-4968**, o visite nuestro sitio en Internet en [www.odl.com](http://www.odl.com).

#### Importante

Asegúrese de leer detenidamente y de seguir paso a paso todas las instrucciones. Esto garantizará la correcta instalación y funcionalidad. El tiempo estimado de instalación es de menos de 30 minutos. Para ver un video de instalación del producto, visite [odl.com/videos\\_brisa\\_installation.htm](http://odl.com/videos_brisa_installation.htm)

#### Atención

Las puertas de malla retráctiles no están diseñadas para proporcionar seguridad ni para retener objetos, animales o personas en el interior.

### APPELEZ-NOUS D'ABORD

**Ne retournez pas en magasin.** Pour obtenir de l'aide pour l'installation ou des informations supplémentaires sur le produit, appelez notre département de service à la clientèle au **1-866-635-4968** ou visitez notre site web au [www.odl.com](http://www.odl.com)

#### Important

Assurez-vous de lire d'abord et de suivre à la lettre les instructions étape par étape. Cela permettra une installation appropriée et vous aurez une porte fonctionnelle. L'installation vous prendra moins de 30 minutes.

Vous pouvez visionner un vidéo de l'installation du produit au [odl.com/videos\\_brisa\\_installation.htm](http://odl.com/videos_brisa_installation.htm)

#### Attention

Les portes-moustiquaires rétractables ne sont pas conçues pour offrir une sécurité ni pour empêcher des objets, des animaux ou des personnes de sortir à l'extérieur.

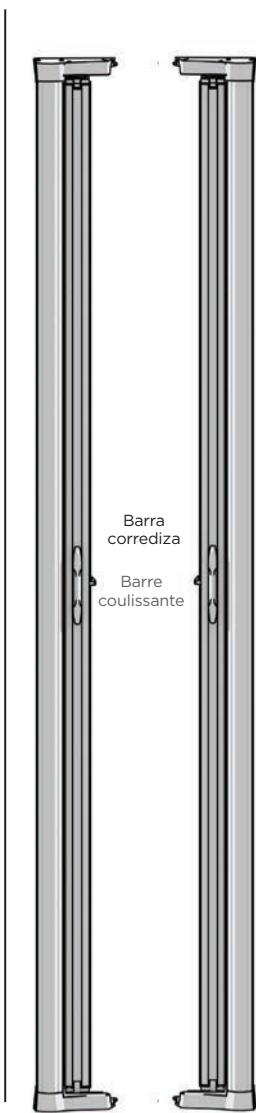

### PARTES PIÈCES



### HERRAMIENTAS OUTILS



Taladro eléctrico/  
Destornillador  
Perceuse mécanique/  
Tournevis



### HERRAMIENTA OPCIONAL

Se necesita una sierra si el ancho de su puerta tiene menos de 68".

### OUTILS FACULTATIFS

Une scie à métaux est nécessaire si votre porte fait moins de 68" de large.

## Determinar el tipo de puerta

Antes de comenzar a instalar la nueva puerta de malla retráctil, es importante que identifique el tipo de solera y de puerta. Si tiene una solera corta o una puerta que abre hacia afuera, es posible que deba hacer algunas modificaciones antes de continuar con la instalación.

## Identifier votre type de porte

Avant de commencer à installer votre nouvelle porte-moustiquaire rétractable, il est important d'identifier le type de seuil et le type de porte que vous avez. Si vous avez un seuil court ou une porte qui ouvre vers l'extérieur, vous devrez peut-être effectuer quelques modifications avant de procéder aux étapes d'installation.

### TIPO DE SOLERA TYPE DE SEUIL

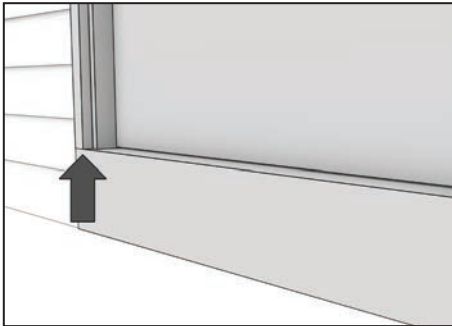

**Solera al ras:** La solera está al ras del borde exterior.

Seuil égal au cadre - Le seuil est égal au cadre extérieur

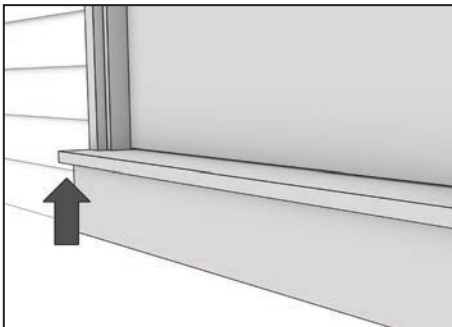

**Solera larga o extendida:** La solera se extiende más allá del borde exterior.

Seuil long/avancé - Le seuil dépasse le cadre extérieur

Se pueden requerir pasos adicionales

Des étapes supplémentaires peuvent être requises

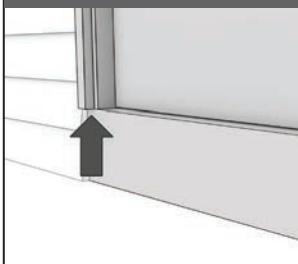

Plancha de relleno

- No se necesita una plancha de relleno cuando las soleras cortas se instalan directamente debajo de la placa de umbral.
- La plancha de relleno es necesaria cuando la solera corta se coloca en la parte superior de un peldaño.
- Corte la plancha de relleno y colóquela debajo del borde de la solera de manera que la plancha de relleno quede al nivel de la solera.

**Solera corta:** La solera corta llega justo hasta donde comienza el borde exterior.

Seuil court - Le seuil s'arrête avant le cadre extérieur

### TIPO DE PUERTA TYPE DE PORTE



La estructura de la malla de la puerta doble que abre hacia adentro se montará del lado de afuera de la casa.

La moustiquaire pour porte double qui s'ouvre vers l'intérieur se montera à l'extérieur de la maison.

Pasos adicionales requeridos  
Étapes supplémentaires requises



La estructura de la malla de puerta doble que abre hacia afuera se montará del lado de adentro de la casa.

La moustiquaire pour porte double qui s'ouvre vers l'extérieur\* se montera à l'intérieur de la maison.

**\*NOTA:** Antes de seguir con el proceso de montaje estándar, primero debe reconfigurar el cerrojo/pestillo. Diríjase a la página 7 para completar primero esta modificación.

**NOTE:** Avant de suivre la procédure d'assemblage standard, vous devez reconfigurer le verrou et/ou le loquet. Pour ce faire, référez-vous à la page 7.



Plancha a añadir

- La plancha a añadir n'est pas nécessaire si un seuil court est fixé directement sous le seuil.
- La planche à ajouter est nécessaire si le seuil court est placé sur le dessus d'une marche.
- Coupez la planche à ajouter et placez-la sous le cadre de façon à ce que le haut de la planche soit égal avec le seuil.

## Proceso de montaje

Estas instrucciones describen paso por paso el proceso para instalar una puerta de malla retráctil. Antes de comenzar, vuelva a leer todas las instrucciones y familiarícese con las mismas. La ayuda de otra persona puede resultar muy útil durante la instalación.

## Procédure d'assemblage

Ces instructions constituent la procédure à suivre étape par étape pour installer une porte-moustiquaire rétractable. Avant de commencer, revoyez toutes les instructions et familiarisez-vous avec les pièces incluses. Une deuxième personne peut être utile pour vous aider durant l'installation.

### MIDA LA ABERTURA DEL BORDE DE SU PUERTA

Esta puerta de malla está diseñada para anchos de entre 68" y 72", sin hacer modificaciones. Si la puerta mide menos de 68" de ancho, los rieles superior e inferior requerirán un corte para adecuarse al ancho de la puerta. Diríjase a la página 7 para completar esta modificación primero.

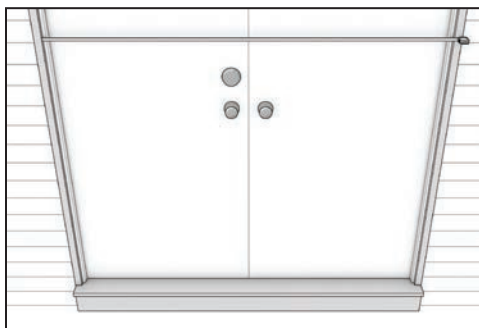

### MESUREZ L'OUVERTURE DU CADRE DE PORTE EXTÉRIEUR

Cette porte est conçue pour s'adapter aux cadres de porte extérieurs mesurant entre 68" et 72" de large sans que des modifications soient nécessaires. Si le cadre de porte extérieur mesure moins de 68" de large, le rail du haut et le rail du bas devront être coupés. Référez-vous à la page 7 pour effectuer cette modification en premier lieu.

## PASO 1 COMPONENTES DE MONTAJE

Decida de qué lado desea abrir y cerrar, y coloque el montante del pestillo de ese lado (sin pernos deslizantes).

**CONSEJO:** Apoye los montantes hacia abajo sobre una superficie blanda para proteger el acabado durante el montaje.

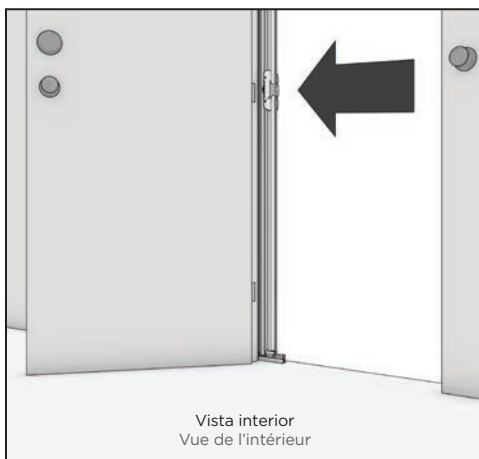

Vista interior  
Vue de l'intérieur

## ÉTAPE 1 ASSEMBLER LES PIÈCES

Déterminez lequel des côtés vous voulez ouvrir et fermer; ce sera le côté du cadre avec le loquet (sans le verrou coulissant).

**CONSEIL:** Placez la moustiquaire vers le bas sur une surface souple pour protéger la finition durant l'assemblage.

Inserte los extremos de muesca de los rieles en el montante del pestillo.

Asegúrese de que la malla pase por los rieles.

Insérez les extrémités à encoche des rails dans le cadre avec le loquet.

Assurez-vous que la moustiquaire s'enfile dans les rails.

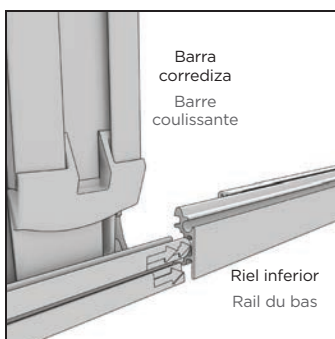

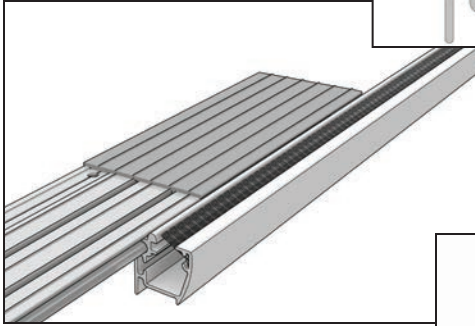
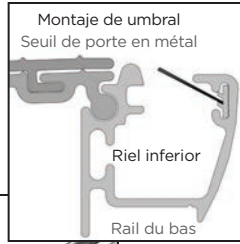

Deslice el montaje de umbral sobre el riel inferior.

Glissez le seuil de porte en métal sur le rail du bas.

Inserte el otro extremo de los rieles en la carcasa del gancho.

Insérer l'autre extrémité des rails dans le logement du loquet de verrouillage.

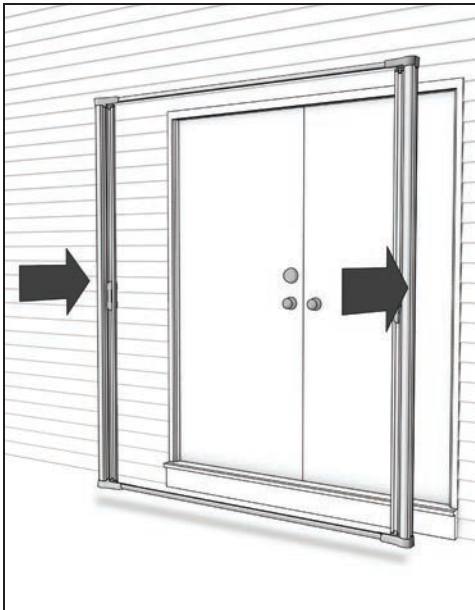
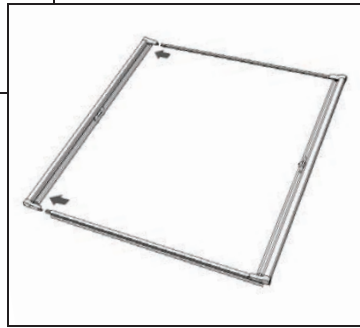

## PASO 2 INSERTE LA MALLA

Coloque el montante de la malla sobre la solera de la puerta y levante hasta que quede en posición.

**Solera corta y al ras** - El montante se apoya en una posición donde la parte superior del riel está al ras del borde de la solera.

**Solera larga** - El montaje se apoya en la parte superior de la solera.

## ÉTAPE 2 INSÉREZ LA MOUSTIQUAIRE

Placez la moustiquaire assemblée sur le seuil de porte et levez-la en place.

**Seuil égal et seuil court** - Assemblez le reste des pièces dans une position où le haut du rail est égal avec le bord du seuil.

**Seuil long** - Assemblez le reste dans une position sur le dessus du seuil.

Extienda los montantes en forma pareja a la izquierda y a la derecha hasta que se ajusten en el borde de la puerta.

Étirez la moustiquaire de façon égale vers la gauche et vers la droite jusqu'à ce qu'elle se soit bien ajustée au cadre intérieur de la porte.

### PASO 3 ASEGURE LA MALLA

Inserte un tornillo de montante en el orificio perforado previamente en la parte superior de las bridas del montante en ambos lados para que el marco quede firme en el lugar. **No ajuste los tornillos completamente.**

### ÉTAPE 3 SOLIDIFIEZ LA MOUSTIQUAIRE

Insérez une housing vis pour boîtier d'encastrement dans les trous prépercés dans le haut du rebord du cadre de la moustiquaire pour maintenir le cadre en place. **Ne serrez pas complètement.**

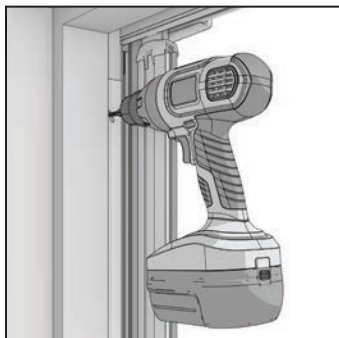

Vista interior  
Vue de l'intérieur

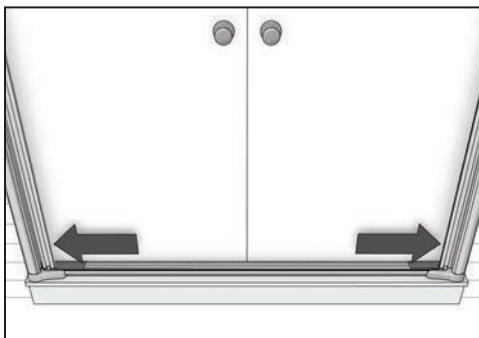
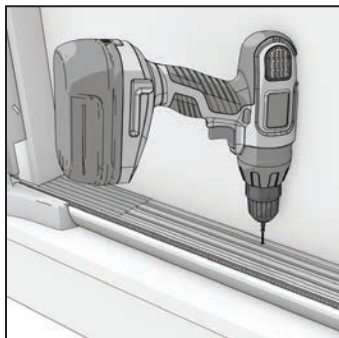

Centre el montaje de umbral en el umbral de la puerta. Deslice los extensores del montaje de umbral a cada lado para llenar los espacios libres.

Centrez le seuil de porte en métal sur le seuil de votre porte. Glissez les rallonges du seuil de porte en métal de chaque côté pour combler les espaces.

Coloque los tornillos en el umbral, en los orificios visibles perforados previamente.

Vissez les vis de perçage dans le seuil dans tous les trous prépercés.



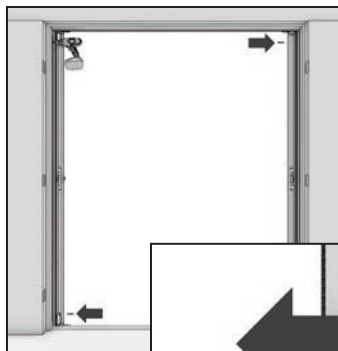

Ajuste los tornillos superiores e inserte los tornillos de la carcasa en los restantes orificios perforados en cada una de los bastidores verticales de la carcasa (total de 2 por lado). Ajuste todos los tornillos.

Serrer la vis supérieure et insérer les vis du logement dans les trous prépercés restants sur chaque bride verticale du logement (2 par côté). Serrez les vis.

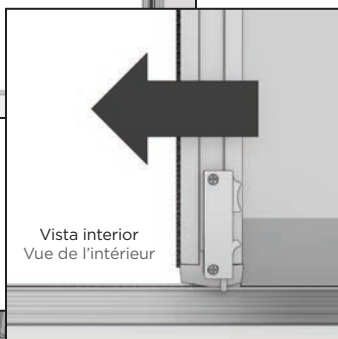

Vista interior  
Vue de l'intérieur

Despliegue la barra corrediza (con gancho) hasta que alcance la mitad del riel. Marque la posición de los pernos deslizantes en la solera y en la moldura superior.

Déployez la barre coulissante (avec crochet) jusqu'à ce qu'elle atteigne le milieu du rail. Marquez la position du verrou coulissant sur le seuil et la moulure du haut.

Suelte la barra corrediza y realice perforaciones de 1/4" en la solera y la moldura superior. Despliegue la barra corrediza con el gancho del pestillo en la mitad del riel. Coloque los pernos deslizantes en estos orificios superiores e inferiores.

Relâchez la barre coulissante et percez des trous avec une mèche de 1/4" po dans le seuil et la moulure du haut. Déployez la barre coulissante avec le crochet de verrou jusqu'au milieu du rail. Insérez les verrous coulissants dans le trou du bas et dans le trou du haut.

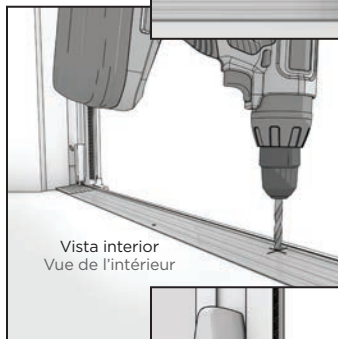

Vista interior  
Vue de l'intérieur

Despliegue la barra corrediza (con pestillo) hasta que alcance la mitad del riel y trabe en el gancho.

Déployez la barre coulissante (avec le loquet) jusqu'à ce qu'elle atteigne le milieu du rail et s'accroche au crochet.

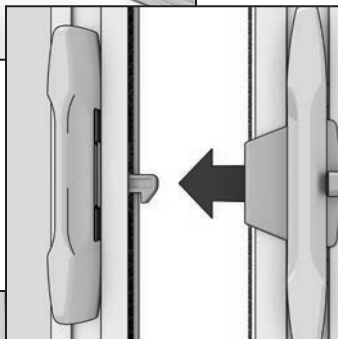

Verifique que el pestillo y el gancho del pestillo estén alineados correctamente. El gancho del pestillo se puede ajustar según sea necesario con un destornillador de mano.

**CONSEJO:** Para conectar el pestillo, el gancho del pestillo puede estar orientado con el gancho hacia arriba o hacia abajo.

Vérifiez que le loquet et le crochet de verrou sont bien alignés. Le crochet de verrou peut être ajusté au besoin avec un tournevis.

**CONSEIL:** Le crochet du verrou peut être orienté vers le haut ou vers le bas pour être connecté avec le verrou.

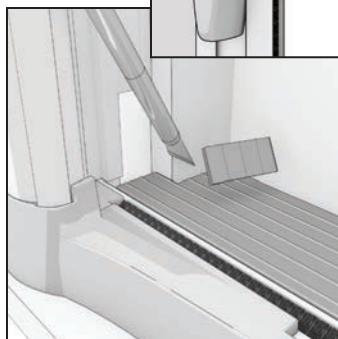

**CONSEJO:** Para lograr el montaje deseado alrededor de las molduras de la puerta, muesque cada extensor del umbral con un cuchillo de uso general.

**CONSEIL:** Pour un bon ajustement avec la moulure de porte, coupez chaque rallonge en plastique du seuil de porte en métal avec un couteau tout usage.

## Puerta que abre hacia afuera – modificación del producto

Hay dos escenarios individuales que requerirán modificaciones antes de comenzar con los pasos de instalación. Las aberturas de borde de la puerta que midan menos de 68" requerirán un corte de los rieles para adecuarse al ancho de la puerta. Las instalaciones de puertas que abren hacia afuera necesitan un cambio en el montaje de la manija/cerrojo antes de realizar la instalación completa para cambiar el mecanismo de cierre hacia el interior de la casa.

## Modification du produit

Il y a deux cas différents qui nécessiteront des modifications avant de procéder aux étapes de l'installation. Pour les cadres de porte qui mesurent moins de 68", les rails devront être coupés afin de correspondre à la largeur de la porte. Les portes qui ouvrent vers l'extérieur nécessiteront un changement à l'assemblage de la poignée/verrou pour positionner le mécanisme de verrouillage à l'intérieur de la maison.

### PUERTA ANGOSTA MODIFICACIÓN DE RIELES

Mida la abertura del borde de la puerta y siga el siguiente ejemplo para hacer las modificaciones.

#### EJEMPLO

- 68" ancho de puerta estándar
- 66" ancho de puerta actual
- = 2"
- + 1-7/8"
- = 3-7/8" cantidad total a cortar de los extremos de la parte superior y los rieles inferiores

### MODIFICATION DU RAIL POUR UNE PORTE ÉTROITE

Mesurez votre cadre de porte et suivez les exemples ci-dessous afin de faire les modifications.

#### EXEMPLE

- 68" largeur de porte standard
- 66" largeur de votre porte
- = 2"
- + 1-7/8"
- = 3-7/8" longueur totale qui doit être coupée de l'extrémité du rail du haut et du rail du bas



### PUERTA QUE ABRE HACIA AFUERA MODIFICACIÓN DE LA MANIJA

Retire los dos tornillos en el montaje de la manija en la barra corrediza del montante del pestillo.

Retire la tapa del extremo de la barra corrediza y deslice el montaje de la manija hasta el extremo abierto de la barra corrediza.

### MODIFICATION DE LA POIGNÉE POUR UNE PORTE QUI OUVRE VERS L'EXTÉRIEUR

Retirez les deux vis de la poignée qui est sur la barre coulissante du cadre avec le loquet.

Retirez un embout de la barre coulissante et glissez la poignée jusqu'à l'extrémité ouverte de la barre coulissante.

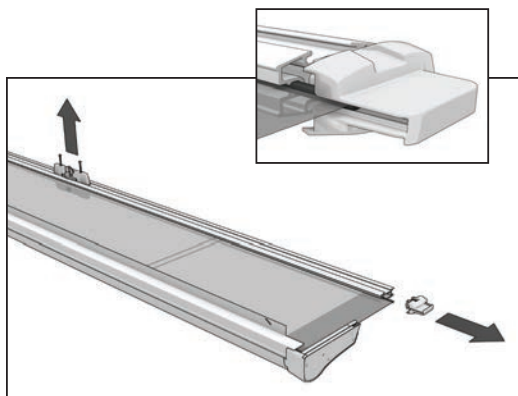

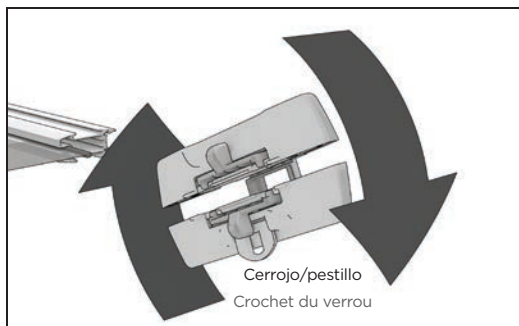

Deslice la manija del pestillo hacia afuera completamente y gírela de extremo a extremo.

Vuelva a insertar el montaje de la manija y asegúrese de que las bridas de la manija se deslicen por los rieles de la barra corrediza.

**CONSEJO:** El cerrojo/pestitlo y los montantes se deben instalar del lado de adentro de la casa.

Faites glisser la poignée du loquet pour la retirer et retournez-la de 180 degrés (l'extrémité du haut devient l'extrémité du bas).

Réinsérez la poignée en vous assurant qu'elle glisse bien dans le rail de la barre coulissante.

**CONSEIL:** Le crochet du verrou et la moustiquaire devraient être à l'intérieur de la maison une fois installés.

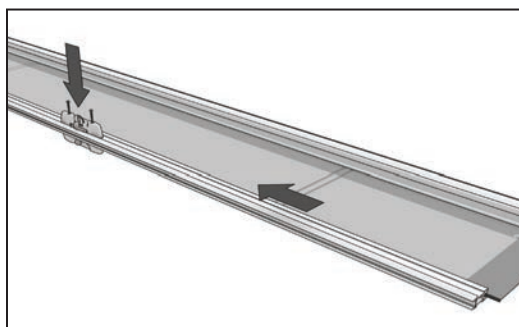

Deslice el montaje de la manija hacia atrás al medio de la barra corrediza y alinee los orificios de los tornillos de la manija con los orificios de los tornillos de la barra corrediza.

Inserte y ajuste los tornillos en la manija.

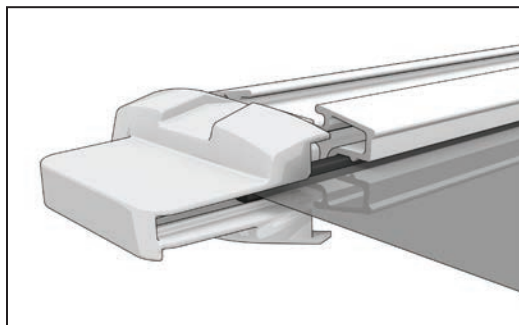

Glissez la poignée jusqu'au milieu de la barre coulissante et alignez les trous des vis de la poignée avec ceux de la barre coulissante.

Insérez et serrez les vis dans la poignée.

Vuelva a insertar la tapa del extremo de la barra corrediza.

Remplacez l'embout de la barre coulissante.

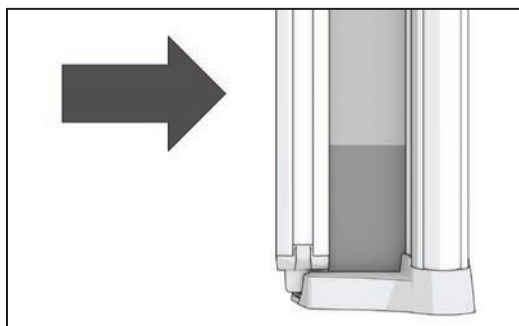

Inserte la barra corrediza en el montante de la malla.

Luego de completar los pasos para cambiar la manija, regrese al proceso de montaje estándar en la página 3.

Insérez la barre coulissante dans le cadre de la moustiquaire.

Après avoir complété les étapes pour le changement de la poignée, retournez à la procédure standard d'assemblage à la page 3.

## Garantía limitada de por vida

Su compra de una puerta de malla retráctil Brisa de ODL tiene garantía limitada de por vida. Visite [www.odl.com/warranty\\_brisa.htm](http://www.odl.com/warranty_brisa.htm) para registrar su producto y ver la descripción completa de los términos, condiciones y exclusiones de la garantía (por ejemplo, daños en la malla). Su producto se debe registrar dentro de los 30 días posteriores a la compra para obtener todos los beneficios de la garantía.

## Garantie à vie limitée

L'achat de votre porte-moustiquaire rétractable ODL comprend une garantie à vie limitée. Visitez le [www.odl.com/warranty\\_brisa.htm](http://www.odl.com/warranty_brisa.htm) pour enregistrer votre produit et obtenir une description complète des conditions, des termes et des exclusions de la garantie (p. ex. : endommagement des mailles de la moustiquaire). Votre produit doit être enregistré dans les 30 jours suivant l'achat pour bénéficier de tous les avantages de la garantie.

