

COOPER Wiring Devices

**COMBINATION DEVICES INSTRUCTIONS
INSTRUCTIONS POUR APPAREILS COMBINÉS
INSTRUCCIONES PARA DISPOSITIVOS COMBINADOS**

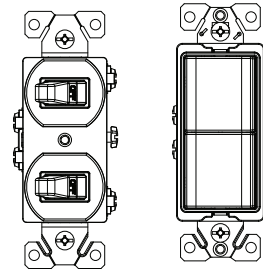

ENGLISH

FRANÇAIS

ESPAÑOL

MUST BE INSTALLED AND USED IN ACCORDANCE WITH ELECTRICAL CODES.

WARNING: Turn circuit breaker OFF or remove fuse(s) and test that power is off.

CAUTION: Use only copper wire with this device. Do not use with aluminum wire.

When installing these devices, a neutral wire is required for the outlet and pilot light portions.

Break-off tab should be removed only when installing for separate feed (2 circuit) operation.

TO INSTALL: Strip wires to the length of strip gauge on the back of the switch.

Connect wires per appropriate wiring diagrams as follows:

To Use Wire Clamps: Insert stripped wire between the wire clamp and terminal and tighten the screw to 12-14 inch – lbs. Wire clamps accept up to #12 AWG copper wire

To Use Terminal Screws: Wrap stripped wires 3/4 turn clockwise under heads of screws and tighten the screws to 12-14 inch – lbs. Terminal screws accept up to #12 AWG copper wire.

Attach wallplate and then restore power.

NOTE: For separate feed (2 circuit) operation only: The break-off tab located between the black screws should be removed before wiring. Using a standard slotted screwdriver, move the screwdriver up & down in the vertical direction until the tab breaks off.

DOIVENT TRE INSTALLÉS ET UTILISÉS SELON LES RÉGLEMENTS ÉLECTRIQUES.

AVERTISSEMENT : Coupez le courant au disjoncteur ou enlevez le ou les fusibles et contrôlez que le courant est coupé.

ATTENTION : Utilisez exclusivement des fils de cuivre sur cet appareil. N'utilisez pas de fils en aluminium.

Pour câbler ces appareils, un fil de neutre est nécessaire pour la portion prise et la portion voyant.

Enlever la languette d'interruption uniquement lorsqu'on câble pour deux alimentations séparées (2 circuits).

INSTALLATION : Dénudez les fils en suivant le calibre de dénudage situé à l'arrière de l'interrupteur.

Raccordez les fils selon le schéma de câblage correspondant comme suit :

Si on utilise les vis d'étrier : enflez le fil dénudé entre l'étrier et la borne et serrez la vis au couple de 12-14 po – livres. Les vis étriers conviennent à du fil de cuivre de calibre 12 AWG maximum.

Si on utilise les vis de borne : Enroulez les fils dénudés sur 3/4 tour en sens horaire sous les têtes des vis et serrez les vis au couple de 1,5 à 1,6 N-m (12-14 po – livres). Les vis de borne conviennent à du fil de cuivre de calibre 12 AWG maximum.

Fixez la plaque murale et remettez le courant.

Remarque : Pour utilisation sur circuits à alimentation séparée uniquement (2 circuits) : La languette d'interruption située entre les vis noires doit être enlevée avant de câbler. À l'aide d'un tournevis plat ordinaire, déplacez la tournevis de haut en bas dans le sens vertical jusqu'à ce que la languette casse.

DEBE INSTALARSE Y USARSE SEGÚN LOS CÓDIGOS ELÉCTRICOS.

ADVERTENCIA: Desconecte el cortacircuito o quite el fusible o los fusibles y pruebe que no haya corriente.

PRECAUCIÓN: Use únicamente cables de cobre con este dispositivo. No use cables de aluminio.

Cuando instale estos dispositivos, se necesita un cable neutro para las porciones del tomacorriente y de la luz piloto.

Debe quitarse la lengüeta desprendible sólo cuando se esté instalando para funcionar con líneas de alimentación separadas (2 circuitos).

INSTALACIÓN: Pele los cables a la longitud del calibre de desforre que se encuentra en la parte trasera del interruptor.

Conecte los cables según los diagramas de cableado correspondientes y de la manera siguiente:

Si usa los sujetadores de cables: Introduzca el cable pelado entre el sujetador de cable y el terminal y luego apriete firmemente el tornillo a un par de torsión de 1,5 a 1,6 N-m (12-14 libras-pulgadas). Los sujetadores de cables aceptan cables de cobre de hasta calibre 12.

Si usa los tornillos de terminal: Envuelva los cables pelados 3/4 de vuelta en el sentido de las agujas del reloj por debajo de las cabezas de los tornillos y apriete los tornillos a un par de torsión de 1,5 a 1,6 N-m (12-14 libras-pulgadas). Los tornillos de terminal aceptan cables de cobre de hasta calibre 12.

Fixe la placa de pared y luego restablezca la corriente.

NOTA: Sólo para funcionamiento con líneas de alimentación separadas (2 circuitos): Debe quitarse la lengüeta desprendible ubicada entre los tornillos negros antes de realizar el cableado. Con la ayuda de un destornillador de punta plana, mueva el destornillador hacia arriba y hacia abajo hasta que la lengüeta se desprenda.

**TWO SINGLE POLE SWITCHES/DEUX INTERRUPTEURS UNIPOLAIRES/DOS INTERRUPTORES UNIPOLARES
Catalog # 271 & 7728//No de catalogue 271 et 7728/Número de catálogo 271 y 7728**

COMMON FEED (BREAK-OFF TAB INTACT)

Two single pole switches on the same circuit. Each single pole switch controls an independent light.

ALIMENTATION COMMUNE (LANGUETTE D'INTERRUPTION INTACTE)

Deux interrupteurs unipolaires sur le même circuit. Chacun commande un éclairage séparé.

ALIMENTACIÓN COMÚN (LENGÜETA DESPRENDIBLE INTACTA)

Dos interruptores unipolares en el mismo circuito. Cada interruptor unipolar controla una luz independiente.

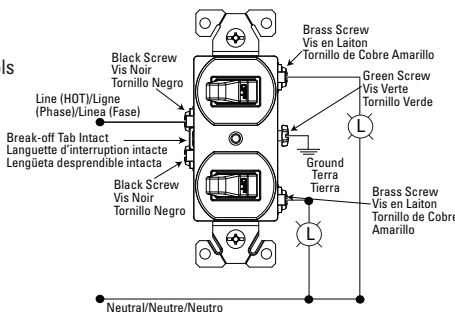

SEPARATE FEED (BREAK-OFF TAB REMOVED)

Two single pole switches on separate circuits. Each single pole switch controls an independent light.

ALIMENTATION SÉPARÉE (LANGUETTE D'INTERRUPTION CASSÉE)

Deux interrupteurs unipolaires sur des circuits séparés. Chacun commande un éclairage séparé.

ALIMENTACIÓN SEPARADA (LENGÜETA DESPRENDIBLE RETIRADA)

Dos interruptores unipolares en circuitos separados. Cada interruptor unipolar controla una luz independiente.

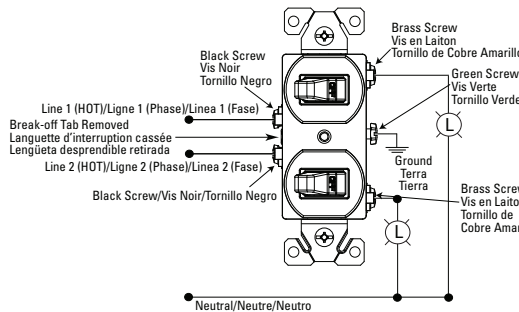

**TWO 3-WAY SWITCHES/DEUX INTERRUPTEURS 3-VOIES/DOS INTERRUPTORES 3-VIAS
Catalog # 276 & 7731//No de catalogue 276 et 7731/Número de catálogo 276 y 7731**

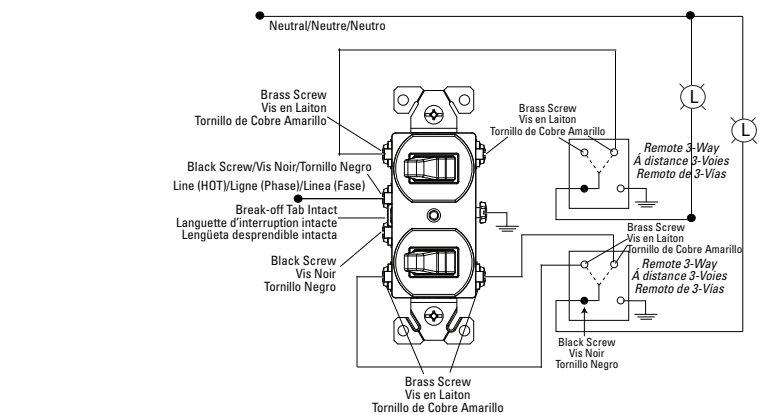

COMMON FEED (BREAK-OFF TAB INTACT)

Two 3-way switches on the same circuit. Each 3-way switch controls an independent light in conjunction with another 3-way switch at a different location.

ALIMENTATION COMMUNE (LANGUETTE D'INTERRUPTION INTACTE)

Deux va-et-vient sur le même circuit. Chacun commande un éclairage indépendant en conjonction avec un autre va-et-vient placé ailleurs.

ALIMENTACIÓN COMÚN (LENGÜETA DESPRENDIBLE INTACTA)

Dos interruptores de tres posiciones en el mismo circuito. Cada interruptor de tres posiciones controla una luz independiente en conjunto con otro interruptor de tres posiciones ubicado en otro lugar.

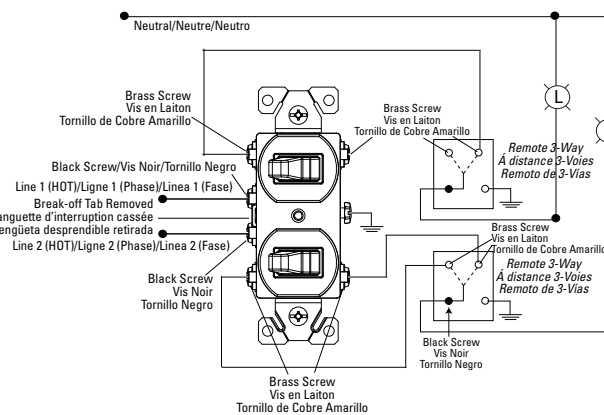

SEPARATE FEED (BREAK-OFF TAB REMOVED)

Two 3-way switches on separate circuits. Each 3-way switch controls an independent light in conjunction with another 3-way switch at a different location.

ALIMENTATION SÉPARÉE (LANGUETTE D'INTERRUPTION CASSÉE)

Deux va-et-vient sur circuits séparés. Chacun commande un éclairage indépendant en conjonction avec un autre va-et-vient placé ailleurs.

ALIMENTACIÓN SEPARADA (LENGÜETA DESPRENDIBLE RETIRADA)

Dos interruptores de tres posiciones en circuitos separados. Cada interruptor de tres posiciones controla una luz independiente en conjunto con otro interruptor de tres posiciones ubicado en otro lugar.

**SINGLE POLE SWITCH AND PILOT LIGHT/INTERRUPTEUR UNIPOLAIRE ET LAMPE TEMOIN/INTERRUPTOR UNIPOLAR Y LUZ PILOTO
Catalog # 277//No de catalogue 277/Número de catálogo 277**

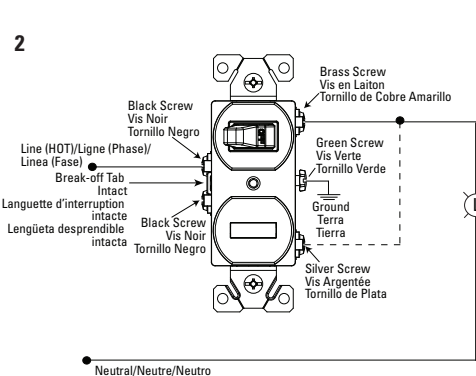
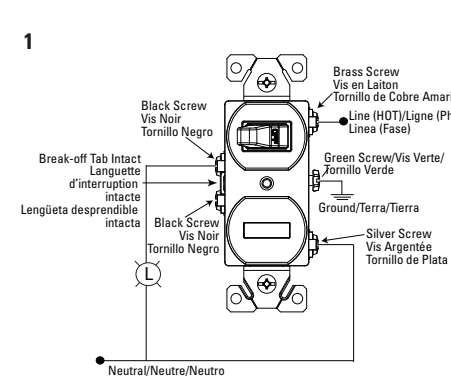

1. WIRED AS PILOT LIGHT

Single pole switch controls light. Pilot light is ON when switch is ON.

CÂBLÉ COMME VOYANT

L'interrupteur unipolaire commande l'éclairage. Le voyant est allumé quand l'interrupteur est en position MARCHE (ON).

CABLEADA COMO LUZ PILOTO

Interruptor unipolar controla la luz. La luz piloto está encendida cuando el interruptor está encendido.

2. WIRED AS NIGHT LIGHT

Single pole switch controls light. Connect jumper wire as shown by dotted line. Pilot light is OFF when switch is ON.

CÂBLÉ COMME VEILLEUSE

L'interrupteur unipolaire commande l'éclairage. Raccordez le fil de liaison comme indiqué par le pointillé. Le voyant est éteint quand l'interrupteur est en position MARCHE (ON).

CABLEADA COMO LUZ NOCTURNA

Interruptor unipolar controla la luz. Conecte el alambre de puente según lo indica la línea punteada. La luz piloto está apagada cuando el interruptor está encendido.

**SINGLE POLE SWITCH AND GROUNDING RECEPTACLE/INTERRUPTEUR UNIPOLAIRE ET PRISE DE TERRE/INTERRUPTOR UNIPOLAR Y TOMACORRIENTE CON CONEXION A TIERRA
Catalog # TR274 & TR291//No de catalogue TR274 et TR291/Número de catálogo TR274 y TR291**

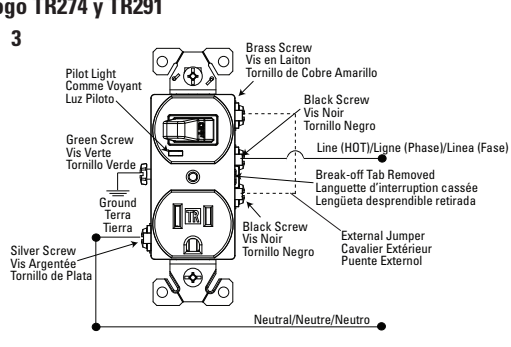
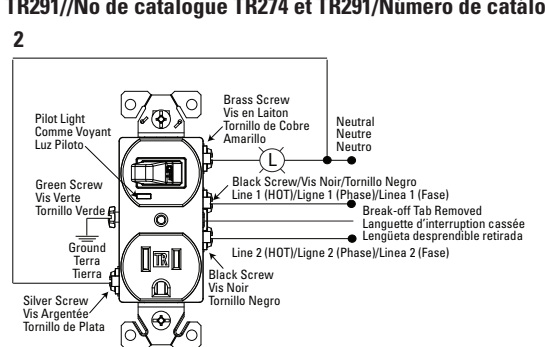
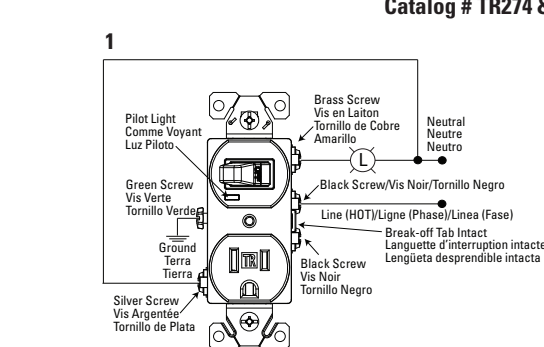

1. COMMON FEED (BREAK-OFF TAB INTACT)

Single pole switch controls light. Receptacle independent of switch. Pilot light is ON when switch is ON.

ALIMENTATION COMMUNE (LANGUETTE D'INTERRUPTION INTACTE)

L'interrupteur unipolaire commande l'éclairage. La prise est indépendante de l'interrupteur. Le voyant est allumé quand l'interrupteur est en position MARCHE (ON).

ALIMENTACIÓN COMÚN (LENGÜETA DESPRENDIBLE INTACTA)

Interruptor unipolar controla la luz. Receptáculo independiente del interruptor. La luz piloto está encendida cuando el interruptor está encendido.

2. SEPARATE FEED (BREAK-OFF TAB REMOVED)

Single pole switch and receptacle on separate circuits. Pilot light is ON when switch is ON.

ALIMENTATION SÉPARÉE (LANGUETTE D'INTERRUPTION CASSÉE)

Interrupteur unipolaire et prise sur circuits séparés. Le voyant est allumé quand l'interrupteur est en position MARCHE (ON).

ALIMENTACIÓN SEPARADA (LENGÜETA DESPRENDIBLE RETIRADA)

Interruptor unipolar y tomacorriente en circuitos separados. La luz piloto está encendida cuando el interruptor está encendido.

3. BREAK-OFF TAB REMOVED

Receptacle controlled by switch. Connect jumper wire as shown by dotted line. Pilot light is ON when switch is ON.

LANGUETTE D'INTERRUPTION CASSÉE

Prise commandée par l'interrupteur. Raccordez le fil de liaison comme indiqué par le pointillé. Le voyant est allumé quand l'interrupteur est en position MARCHE (ON).

LENGÜETA DESPRENDIBLE RETIRADA

Receptáculo controlado por interruptor. Conecte el alambre de puente según lo indica la línea punteada. La luz piloto está encendida cuando el interruptor está encendido.

SINGLE POLE SWITCH AND 3-WAY SWITCH/INTERRUPTEUR UNIPOLAIRE ET INTERRUPTEUR 3-VOIES/INTERRUPTOR UNIPOLAR Y INTERRUPTOR 3-VIAS
Catalog # 275 & 7732/No de catalogue 275 et 7732/Número de catálogo 275 y 7732

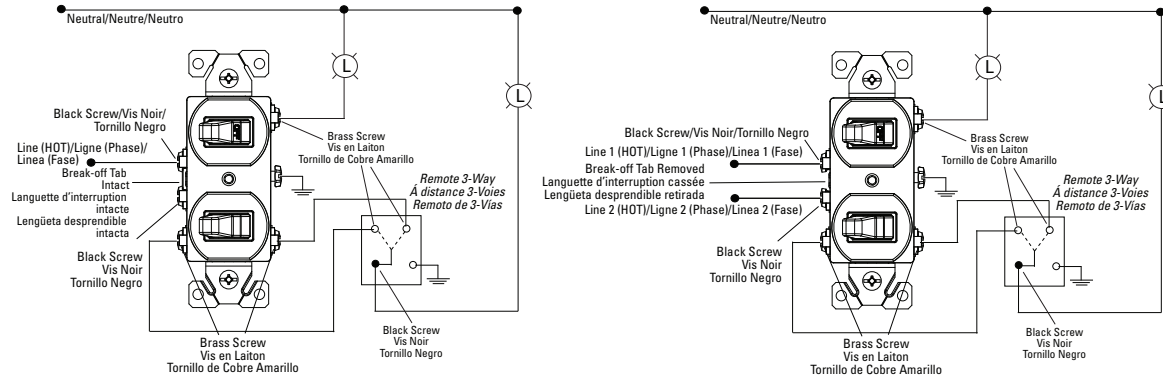

COMMON FEED (BREAK-OFF TAB INTACT)

Single pole switch and 3-way switch on the same circuit. One light controlled by single pole switch, other light controlled by 3-way switch in conjunction with another 3-way switch at a different location.

ALIMENTATION COMMUNE (LANGUETTE D'INTERRUPTION INTACTE)

Interrupteur unipolaire et va-et-vient sur le même circuit. Un éclairage commandé par l'interrupteur unipolaire et un autre par le va-et-vient en conjonction avec un autre va-et-vient placé ailleurs.

ALIMENTACIÓN COMÚN (LENGÜETA DESPRENDIBLE INTACTA)

Interruptor unipolar e interruptor de tres posiciones en el mismo circuito. Una luz controlada por un interruptor unipolar, la otra luz controlada por un interruptor de tres posiciones en conjunto con otro interruptor de tres posiciones ubicado en otro lugar.

SEPARATE FEED (BREAK-OFF TAB REMOVED)

Single pole switch and 3-way switch on separate circuits. One light controlled by single pole switch, other light controlled by 3-way switch in conjunction with another 3-way switch at a different location.

ALIMENTATION SÉPARÉE (LANGUETTE D'INTERRUPTION CASSÉE)

Interrupteur unipolaire et va-et-vient sur circuits séparés. Un éclairage commandé par l'interrupteur unipolaire et un autre par le va-et-vient en conjonction avec un autre va-et-vient placé ailleurs.

ALIMENTACIÓN SEPARADA (LENGÜETA DESPRENDIBLE RETIRADA)

Interruptor unipolar e interruptor de tres posiciones en circuitos separados. Una luz controlada por un interruptor unipolar, la otra luz controlada por un interruptor de tres posiciones en conjunto con otro interruptor de tres posiciones ubicado en otro lugar.

3-WAY SWITCH AND PILOT LIGHT/INTERRUPTEUR 3-VOIES ET LAMPE TEMOIN/INTERRUPTOR A 3-VIAS Y LUZ PILOTO
Catalog # 294/No de catalogue 294/Número de catálogo 294

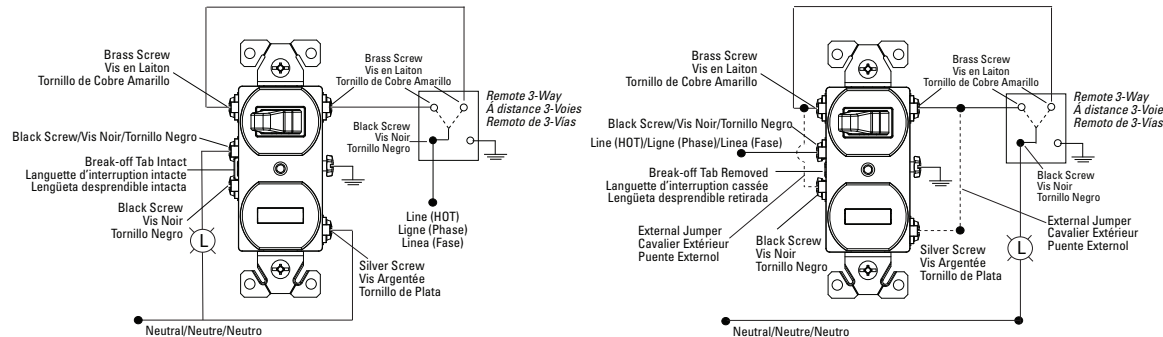

WIRED AS PILOT LIGHT

3-way switch controls light. Pilot light is ON when switch is ON.

CÂBLÉ COMME VOYANT

Le va-et-vient commande l'éclairage. Le voyant est allumé quand l'interrupteur est en position MARCHE (ON).

MARCHE (ON).

CABLEADA COMO LUZ PILOTO

Interruptor de tres posiciones controla la luz. La luz piloto está encendida cuando el interruptor está encendido.

WIRED AS NIGHT LIGHT

3-way switch controls light in conjunction with another 3-way switch at a different location. Connect jumper wires as shown by dotted lines. Pilot light is OFF when switch is ON.

CÂBLÉ COMME VEILLEUSE

Le va-et-vient commande l'éclairage en conjonction avec un autre va-et-vient placé ailleurs.

Raccordez les fils de liaison comme indiqué par les pointillés. Le voyant est éteint quand l'interrupteur est en position MARCHE (ON).

CABLEADA COMO LUZ NOCTURNA

Interruptor de tres posiciones controla la luz en conjunto con otro interruptor de tres posiciones ubicado en otro lugar. Conecte el alambre de puente según lo indica la línea punteada. La luz piloto está apagada cuando el interruptor está encendido.

3-WAY SWITCH AND GROUNDING RECEPTACLE/INTERRUPTEUR 3-VOIES ET PRISE DE TERRE/INTERRUPTOR 3-VIAS Y TOMACORRIENTE CON CONEXION A TIERRA



Catalog # TR293/No de catalogue TR293/Número de catálogo TR293

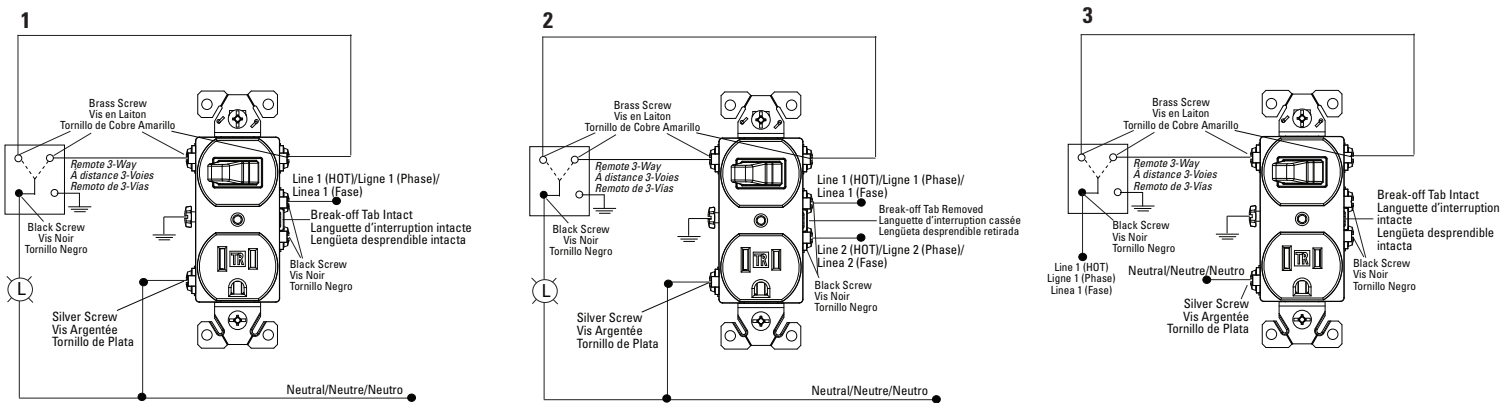

1. COMMON FEED (BREAK-OFF TAB INTACT)

3-way switch controls light in conjunction with another 3-way switch at a different location. Receptacle independent of switch.

ALIMENTATION COMMUNE (LANGUETTE D'INTERRUPTION INTACTE)

Le va-et-vient commande l'éclairage en conjonction avec un autre va-et-vient placé ailleurs. La prise est indépendante de l'interrupteur.

ALIMENTACIÓN COMÚN (LENGÜETA DESPRENDIBLE INTACTA)

Interruptor de tres posiciones controla la luz en conjunto con otro interruptor de tres posiciones ubicado en otro lugar. Receptáculo independiente del interruptor.

2. SEPARATE FEED (BREAK-OFF TAB REMOVED)

3-way switch and receptacle on separate circuits.

ALIMENTATION SÉPARÉE (LANGUETTE D'INTERRUPTION CASSÉE)

Va-et-vient et prise sur circuits séparés.

ALIMENTACIÓN SEPARADA (LENGÜETA DESPRENDIBLE RETIRADA)

Interruptor de tres posiciones y receptáculo en circuitos separados.

3. BREAK-OFF TAB INTACT

Receptacle controlled by 3-way switch in conjunction with another 3-way switch at a different location.

LANGUETTE D'INTERRUPTION INTACTE

Prise commandée par le va-et-vient en conjonction avec un autre va-et-vient placé ailleurs.

LENGÜETA DESPRENDIBLE INTACTA

Receptáculo controlado por interruptor de tres posiciones en conjunto con otro interruptor de tres posiciones ubicado en otro lugar.

SINGLE POLE SWITCH AND GROUNDING RECEPTACLE/INTERRUPTEUR UNIPOLAIRE ET PRISE DE TERRE/INTERRUPTOR 3-VIAS Y TOMACORRIENTE CON CONEXION A TIERRA

Catalog # TR7730/No de catalogue TR7730/Número de catálogo TR7730

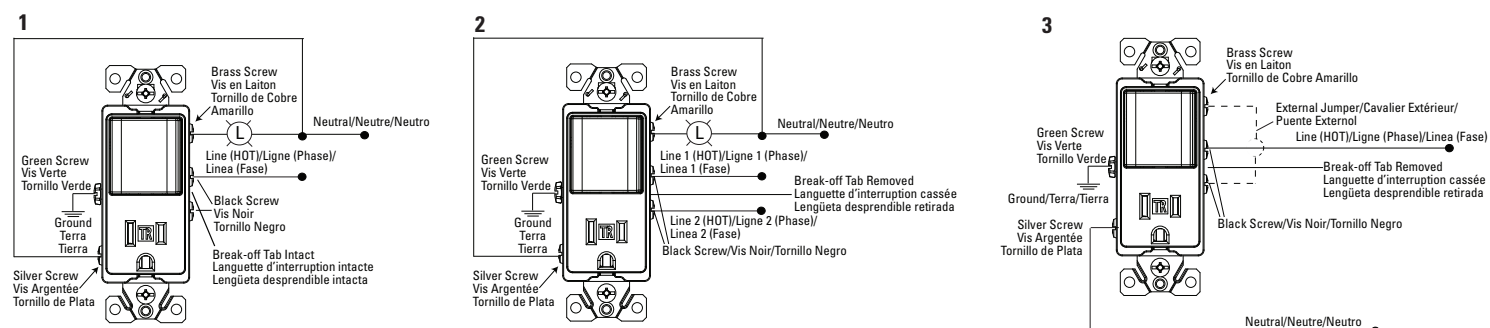

1. COMMON FEED (BREAK-OFF TAB INTACT)

Single pole switch controls light. Receptacle independent of switch.

ALIMENTATION COMMUNE (LANGUETTE D'INTERRUPTION INTACTE)

L'interrupteur unipolaire commande l'éclairage. La prise est indépendante de l'interrupteur.

ALIMENTACIÓN COMÚN (LENGÜETA DESPRENDIBLE INTACTA)

Interruptor unipolar controla la luz. Receptáculo independiente del interruptor.

2. SEPARATE FEED (BREAK-OFF TAB REMOVED)

Single pole switch and receptacle on separate circuits.

ALIMENTATION SÉPARÉE (LANGUETTE D'INTERRUPTION CASSÉE)

Interrupteur unipolaire et prise sur circuits séparés.

ALIMENTACIÓN SEPARADA (LENGÜETA DESPRENDIBLE RETIRADA)

Interruptor unipolar y receptáculo en circuitos separados.

3. BREAK-OFF TAB REMOVED

Receptacle controlled by switch. Connect jumper wire as shown by dotted line.

LANGUETTE D'INTERRUPTION ENLEVÉE

Prise commandée par l'interrupteur. Raccordez le fil de liaison comme indiqué par le pointillé.

LENGÜETA DESPRENDIBLE RETIRADA

Receptáculo controlado por interruptor. Conecte el alambre de puente según lo indica la línea punteada.

TRIPLE SINGLE POLE SWITCH WITH GROUND/TROIS INTERRUPTEURS UNIPOLAIRES AVEC BORNE A TERRE/UNIPOLAR DE TRES INTERRUPTORES CON CONEXION A TIERRA

Catalog # 7729/No de catalogue 7729/Número de catálogo 7729

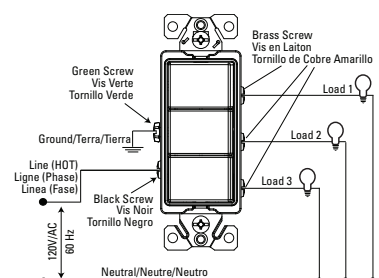

COMMON FEED

Three single pole switches on the same circuit. Each single pole switch controls an independent light.

ALIMENTATION COMMUNE

Trois interrupteurs unipolaires sur le même circuit. Chacun commande un éclairage séparé.

ALIMENTACIÓN COMÚN

Tres interruptores unipolares en el mismo circuito. Cada interruptor unipolar controla una luz independiente.

IN U.S.A.:
 Cooper Wiring Devices
 203 Cooper Circle
 Peachtree City, GA 30269
 866-853-4293
 www.cooperwiringdevices.com

IN CANADA:
 Cooper Wiring Devices
 5925 McLaughlin Road
 Mississauga, Ontario L5R 1B8
 800-267-1042

Importado por (si se vende en México):
 Cooper Wiring Devices
 Carr. Tlalampantla-Cuautitlan Km 17.8 s/n
 Col. Villa Jardín esp. Cerrada 8 de Mayo
 Cuautitlan, Mexico CP 54800
 52-55-5899-9190