

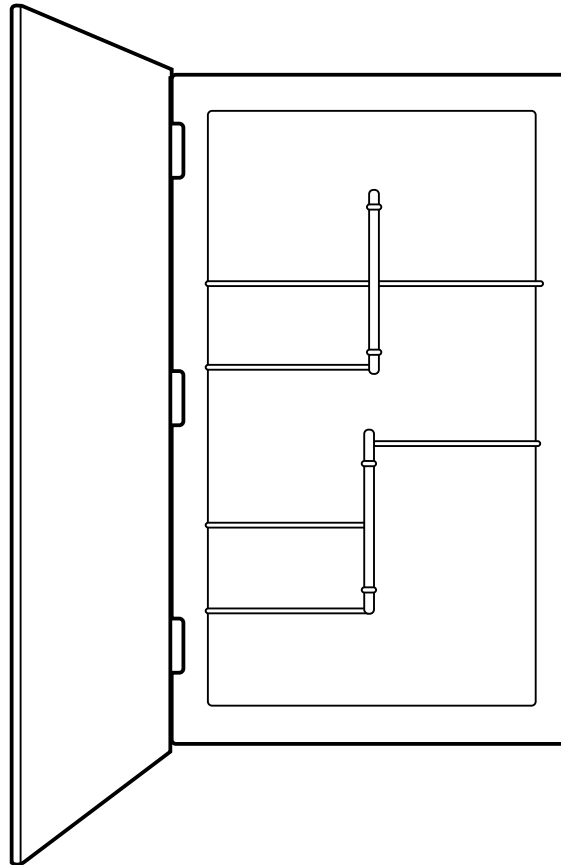

Item#1000046023,1000046025,
1000046026,1000046027
Model #GB11, GB12, GB21, GB22

USE AND CARE GUIDE

MEDICINE CABINET



Questions, problems, missing parts? Before returning to the store,
call Glacier Bay Customer Service
8 a.m. - 6 p.m., EST, Monday-Friday

1-855-HDGLACIER

HOMEDEPOT.COM

THANK YOU

We appreciate the trust and confidence you have placed in Glacier Bay through the purchase of this medicine cabinet. We strive to continually create quality products designed to enhance your home. Visit us online to see our full line of products available for your home improvement needs. Thank you for choosing Glacier Bay!

Table of Contents

| | | | |
|--------------------------------|---|-------------------------|---|
| Table of Contents..... | 2 | Tools Required | 3 |
| Safety Information..... | 2 | Hardware Included..... | 3 |
| Warranty..... | 2 | Package Contents | 4 |
| Limited Lifetime Warranty..... | 2 | Installation | 5 |
| Pre-Installation | 3 | Care and Cleaning | 6 |
| Planning Installation | 3 | | |

Safety Information

Read and understand these instructions before you install this product.

- The maximum weight capacity for this medicine cabinet is 25 lbs.



CAUTION: Risk of electric shock. Electrical wiring may need to be relocated if installing in a new location. Please consult a qualified electrician.

NOTICE: Any electrical or plumbing obstructions should be removed or relocated by qualified trade personnel in strict compliance with all applicable building codes.

Warranty

LIMITED LIFETIME WARRANTY

Glacier Bay products are manufactures with superior quality standards and workmanship and are backed by our lifetime warranty. Glacier Bay Products are warranted to the original consumer purchaser to be free of defects in materials or workmanship. We will replace FREE OF CHARGE any product or parts that proves defective. Simply, return the product / part to any of The Home Depot retail locations or call 1-855-HDGLACIER (1-855-434-5224) to receive the replacement item. Proof of purchase(original sales receipt) from the original consumer purchaser must be made available for all Glacier Bay warranty claims.

This warranty excludes incidental/inconsequential damages and failures due to misuse, abuse or normal wear and tear. This warranty excludes all industrial, commercial & business usage, whose purchaser are hereby, extended a five year limited warranty from the date of purchase, with all other terms of this warranty applying except the duration of the warranty.

Some states and provinces do not allow the exclusion or limitation of incidental or consequential damages, so the above limitations may not apply to you. This warranty gives you specific legal rights and you may also have other rights that vary from state to state and province to province. Please see a store or contact 1-855-HDGLACIER for more details.

Pre-Installation

PLANNING INSTALLATION

This medicine cabinet is designed for recessed installation in a standard wall opening 14 in. wide, 24 in. or 34 in. high, and 3½ in. (or more) deep.



NOTE: A mounting kit is available for purchase from The Home Depot if you wish to install this medicine cabinet directly to a wall. Model number GBF26.

TOOLS REQUIRED



Pencil



Safety goggles

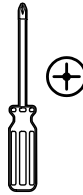

Phillips screwdriver



Level



Tape measure



Stud finder

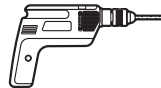

Drill



.078 Drillbit

HARDWARE INCLUDED



NOTE: Hardware not shown to actual size.

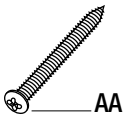

| Part | Description | Quantity |
|------|----------------|----------|
| AA | Mounting screw | 4 |

Pre-Installation (continued)

PACKAGE CONTENTS

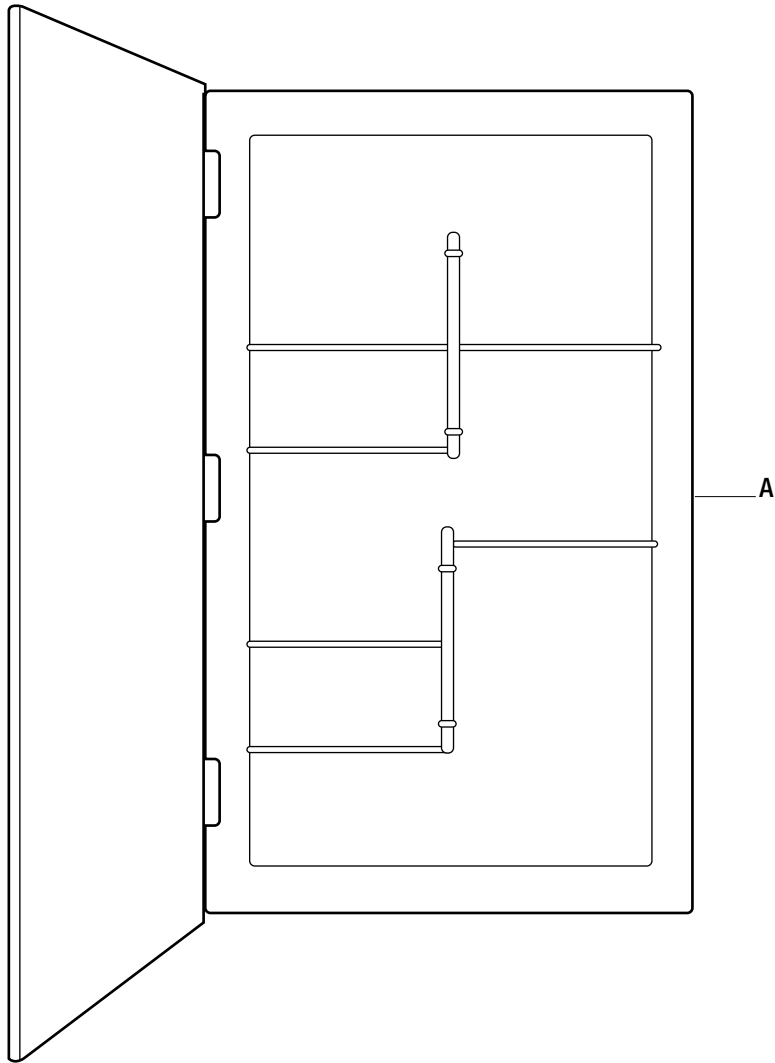

| Part | Description | Quantity |
|------|------------------|----------|
| A | Medicine cabinet | 1 |

Installation

1 Preparing for installation

NOTICE: Any electrical or plumbing obstructions should be removed or relocated by qualified trade personnel in strict compliance with all applicable building codes.

- To replace an existing cabinet, remove the old cabinet and verify that the wall opening is 14 in. wide, 24 in. high, and 3½ in. (or more) deep. Proceed to step 2 if these dimensions are correct.
- For a new installation, select a wall opening site that is centered between wall studs that are positioned 16 in. on center. Use a stud finder to locate the studs.
- The center of the wall opening is commonly located 60 in. above the floor. Alter this dimension to suit individual needs or to facilitate clearance between the top or bottom of the hinged mirror and obstacles such as counter top, faucet, electrical outlet, light fixture, ceiling, etc.
- Mark and cut the 14 in. wide x 24 in. high wall opening. Use a level to ensure the cut lines are level before you begin cutting the wall.

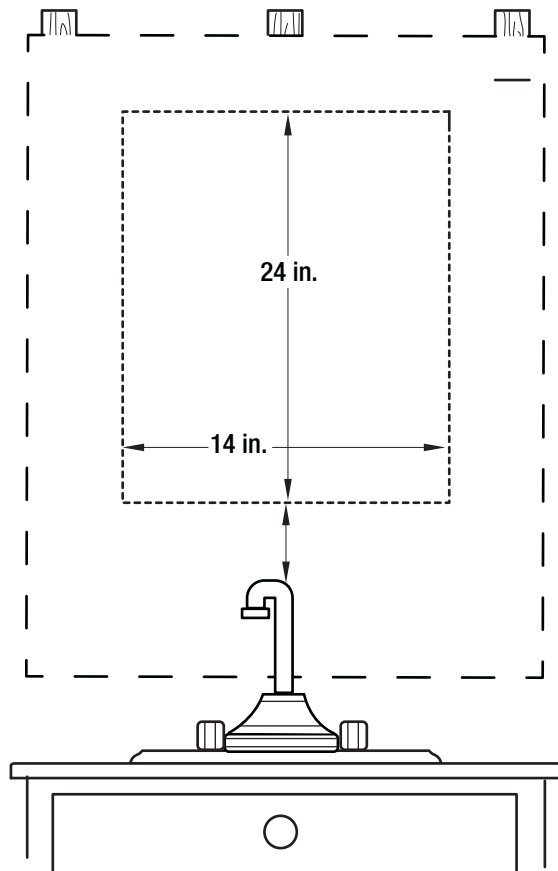

2 Mounting the cabinet

- Place the cabinet in the wall opening with the top of the cabinet body return flange held fully against the wall. Noting that the mounting system inside the cabinet positions the mounting screws (AA) at a 15° angle, install two screws (AA) in the upper mounting holes inside the cabinet. Use only the screws provided (do not use nails). Do not fully tighten the screw heads into the nests at this time; leave approximately ¼ in. of thread exposed. To assist with the installation, mark and drill .078 in. diameter pilot holes (at the 15° angle) into the studs and/or coat the screw threads with soap.
- Install two screws (AA) in the lower mounting holes. Leave ¼ in. of the thread exposed.
- Some walls are not flat and plumb. Using a carpenter's level, adjust as necessary to level the cabinet as viewed facing the cabinet and viewed from the side. Check the fit of the cabinet door to the cabinet body flange. Correct any gap between the door and body by shimming as necessary between the wall and the body flange at the corner diagonally opposite the gap. (Example: If the gap is top/right, shim bottom/left). Adjust the shim thickness for cross-axis alignment to achieve a satisfactory fit between the door and body.
- Tighten all four mounting screws (AA) until the screw heads are just seated in their nests. **DO NOT OVERTIGHTEN!**

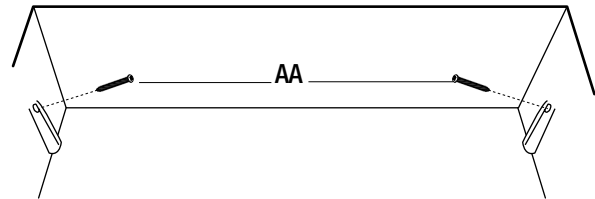

Care and Cleaning

- The best and safest cleaner for a mirror is clean water used with a soft cloth.
- Never spray anything directly onto a mirror. Instead, apply the cleaner to a soft cloth and then wipe the mirror.
- Never use any acid, alkali, abrasive or ammonia-based cleaners; they are likely to destroy the mirror and will void the warranty.
- Avoid drips and “puddling” at the mirror edge.
- Thoroughly dry all mirror edges.
- Medicine cabinets should be one of the last items installed in new construction to avoid contact with solvents, cleaners, etc.
- In humid climates, install mirrors after air conditioning is operational.
- Good ventilation will keep mirrors from “sweating” and creating harmful condensation.



Questions, problems, missing parts? Before returning to the store,
call Glacier Bay Customer Service
8 a.m. - 6 p.m., EST, Monday-Friday

1-855-HDHAMPTON

HOMEDEPOT.COM

Retain this manual for future use.

GUÍA DE USO Y CUIDADO

BOTIQUÍN

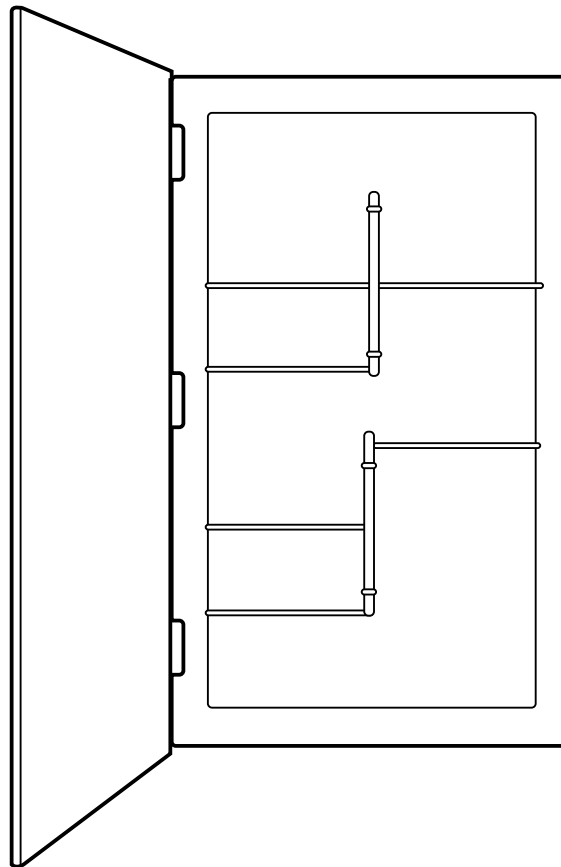

¿Tiene preguntas, problemas, o faltan piezas? Antes de regresar a la tienda,
llame a Servicio al Cliente de Glacier Bay de lunes a viernes
entre 8 a.m. y 6 p.m., hora local del Este

1-855-HD-GLACIER

HOMEDEPOT.COM

GRACIAS

Agradecemos la confianza que ha puesto en Glacier Bay a través de la compra de este botiquín. Nos esforzamos por crear continuamente productos de calidad diseñados para mejorar su hogar. Visítenos en internet para ver nuestra línea completa de productos disponibles para sus necesidades de mejorar su hogar. ¡Gracias por elegir a Glacier Bay!

Tabla de contenido

| | | | |
|---------------------------------------|---|-----------------------------|---|
| Tabla de contenido | 2 | Contenido del paquete | 4 |
| Pre-instalación | 3 | Instalación | 5 |
| Planificación de la instalación | 3 | | |
| Herramientas requeridas | 3 | | |
| Herraje incluido..... | 3 | | |

Información de seguridad

Lea y comprenda estas instrucciones antes de instalar este producto.

- La capacidad máxima de carga para este botiquín es de 25 lbs.



PRECAUCIÓN: Riesgo de choque eléctrico. Puede ser necesario que se reubique el cableado eléctrico si la instalación se hace en un nuevo lugar. Consulte con un electricista calificado.

AVISO: Cualquier obstrucción eléctrica o de fontanería debe ser retirada o reubicada por personal calificado en estricto cumplimiento de todos los códigos de construcción aplicables.

Garantía

GARANTÍA DE POR VIDA LIMITADA

Los productos de Glacier Bay están fabricados con normas y mano de obra de calidad superior y están respaldados por nuestra garantía de por vida limitada. Los productos de Glacier Bay están garantizados al comprador consumidor original de estar libres de defectos en materiales o mano de obra. Reemplazaremos LIBRE DE CARGOS cualquier producto o pieza que se demuestre está defectuosa. Simplemente, devuelva el producto / pieza a cualquiera de las ubicaciones de venta al detalle de The Home Depot o llame al 1-855-HDGLACIER (1-855-434-5224) para recibir el artículo de reemplazo. La prueba de compra (recibo de venta original) del comprador consumidor original debe estar disponible para todos los reclamos de garantía de Glacier Bay.

Esta garantía excluye daños y fallos incidentales/consecuentes debido al mal uso, abuso o desgaste normal por el uso. Esta garantía excluye todos los usos industriales, comerciales y de negocios, a cuyos compradores por la presente, se les ha ampliado una garantía limitada de cinco años a partir de la fecha de compra, con todos los otros términos de esta garantía que aplican excepto la duración de la garantía.

Algunos estados y provincias no permiten la exclusión o la limitación de los daños incidentales o consecuentes, por lo tanto, las limitaciones y exclusiones anteriores podrían no aplicar a usted. Esta garantía le otorga derechos legales específicos y también puede tener otros derechos que varían de un estado a otro. Por favor, vaya a una tienda o llame al 1-855-HDGLACIER para más detalles.

Pre-instalación

PLANIFICACIÓN DE LA INSTALACIÓN

Este botiquín está diseñado para instalación ahuecada en una abertura de pared estándar de 14 pulg. de ancho, 24 pulg. o 34 pulg. de alto, y 3½ pulg. (o más) de profundidad.



NOTA: The Home Depot tiene disponible para su compra un juego de montaje si desea instalar este botiquín directamente en una pared. Número de modelo GBF26.

HERRAMIENTAS REQUERIDAS



Lápiz



Gafas de seguridad

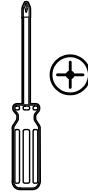

Destornillador Phillips



Nivel



Cinta métrica



Localizador de montantes

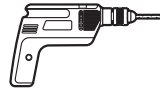

Taladro



Broca de 0.078

HERRAJE INCLUIDO



NOTA: No se muestra el herraje en el tamaño real.

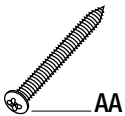

| Pieza | Descripción | Cantidad |
|-------|---------------------|----------|
| AA | Tornillo de montaje | 4 |

Pre-instalación (continuación)

CONTENIDO DEL PAQUETE

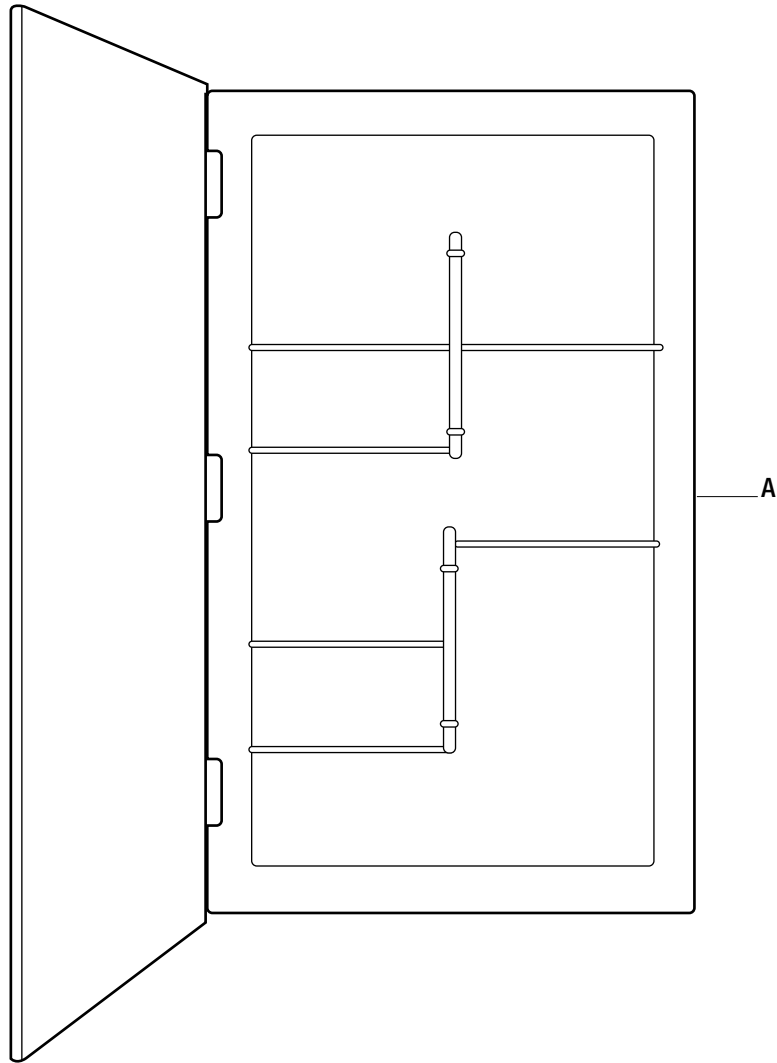

| Pieza | Descripción | Cantidad |
|-------|-------------|----------|
| A | Botiquín | 1 |

Instalación

1 Preparación para la instalación

AVISO: Cualquier obstrucción eléctrica o de fontanería debe ser retirada o reubicada por personal calificado en estricto cumplimiento de todos los códigos de construcción aplicables.

- Para reemplazar un botiquín existente, retire el viejo botiquín y compruebe que la abertura de la pared es de 14 pulg. de ancho, 24 pulg. de alto, y 3½ pulg. (o más) de profundidad. Proceda con el paso 2 si estas dimensiones son correctas.
- Para una instalación nueva, seleccione un lugar de abertura de pared que esté centrado entre montantes de pared colocados a 16 pulg. en el centro. Use un localizador de montantes para localizar los montantes.
- El centro de la abertura de la pared generalmente se localiza a 60 pulg. sobre el piso. Altere esta dimensión para que se ajuste a las necesidades individuales o para facilitar el espacio libre entre la parte superior o inferior del espejo con bisagra y obstáculos como mostradores, grifos, tomacorrientes, luminarias, techo, etc.
- Marque y corte la abertura de la puerta a 14 pulg. de ancho x 24 pulg. de alto. Use un nivel para garantizar que las líneas de corte estén niveladas antes de comenzar a cortar la pared.

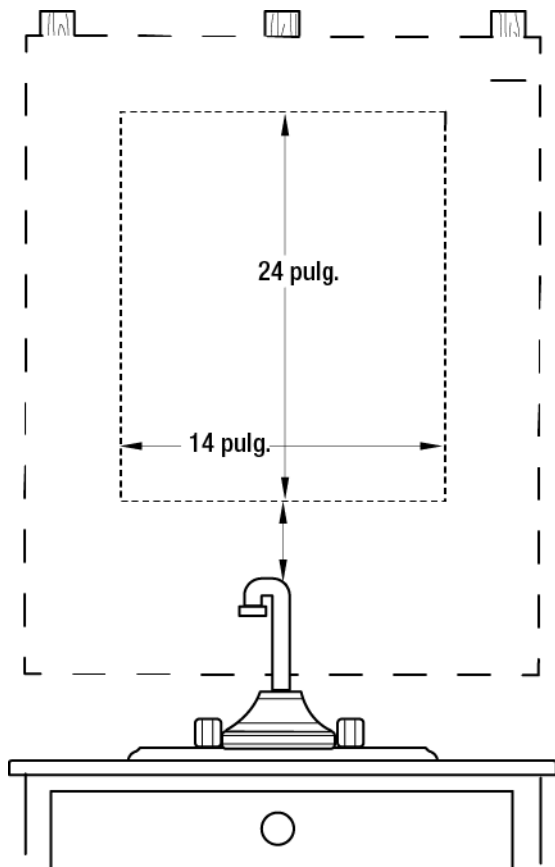

2 Cómo montar el botiquín

- Coloque el botiquín en la abertura de la pared con la parte superior de la brida de retorno del cuerpo del botiquín sostenida completamente contra la pared. Tomando en cuenta que el sistema de montaje dentro del botiquín posiciona los tornillos de montaje (AA) a un ángulo de 15°, instale dos tornillos (AA) en los agujeros de montaje superiores dentro del botiquín. Use solamente los tornillos provistos (no use clavos). No apriete completamente las cabezas de los tornillos en los nidos en este momento; deje aproximadamente ¼ pulg. de rosca expuesta. Para ayudar a la instalación, marque y perforo agujeros piloto de 0.078 pulg. de diámetro (al ángulo de 15°) en los montantes y/o recubra las roscas de los tornillos con jabón.
- Instale dos tornillos (AA) en los agujeros de montaje inferiores. Deje ¼ pulg. de la rosca expuesta.
- Algunas paredes no son planas y no están a plomo. Utilizando un nivel de carpintero, ajuste según sea necesario para nivelar el botiquín visto de frente y de los lados. Revise el ajuste de la puerta del botiquín con la brida del cuerpo del botiquín. Corrija cualquier espacio entre la puerta y el cuerpo calzando según sea necesario entre la pared y la brida del cuerpo en la esquina diagonalmente opuesta al espacio. (Ejemplo: Si el espacio está arriba/derecha, calce en el fondo/izquierda). Ajuste el espesor de la calza para un alineamiento transversal para lograr un ajuste satisfactorio entre la puerta y el cuerpo.
- Apriete los cuatro tornillos de montaje (AA) hasta que las cabezas de los tornillos estén justamente asentadas en sus nidos. ¡NO APRIETE DEMASIADO!

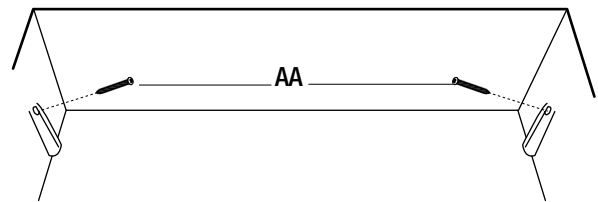

Cuidado y limpieza

- El mejor y más seguro limpiador para un espejo es agua limpia utilizada con un paño suave.
- Nunca rocíe nada directamente sobre un espejo. En lugar de eso, aplique el limpiador a un paño suave y luego limpie el espejo.
- Nunca use ningún ácido, álcali, abrasivo o limpiadores basados en amoníaco ya que probablemente destruirán el espejo y anulará la garantía.
- Evite gotas y la creación de charcos en el borde del espejo.
- Seque completamente todos los bordes del espejo.
- Los botiquines deben ser uno de los últimos artículos instalados en una construcción nueva para evitar el contacto con solventes, limpiadores, etc.
- En climas húmedos, instale los espejos después de que el aire acondicionado esté funcionando.
- La buena ventilación evitará que los espejos "suden" y se forme condensación dañina.



**¿Tiene preguntas, problemas, o faltan piezas? Antes de regresar a la tienda,
llame a Servicio al Cliente de Glacier Bay de lunes a viernes
entre 8 a.m. y 6 p.m., hora local del Este**

1-855-HD-HAMPTON

HOMEDEPOT.COM

Conserve este manual para uso futuro.