

CORAL

OWNER'S MANUAL

UC300 Three-Stage Undercounter Water Filtration System
UC100 Single-Stage Undercounter Water Filtration System

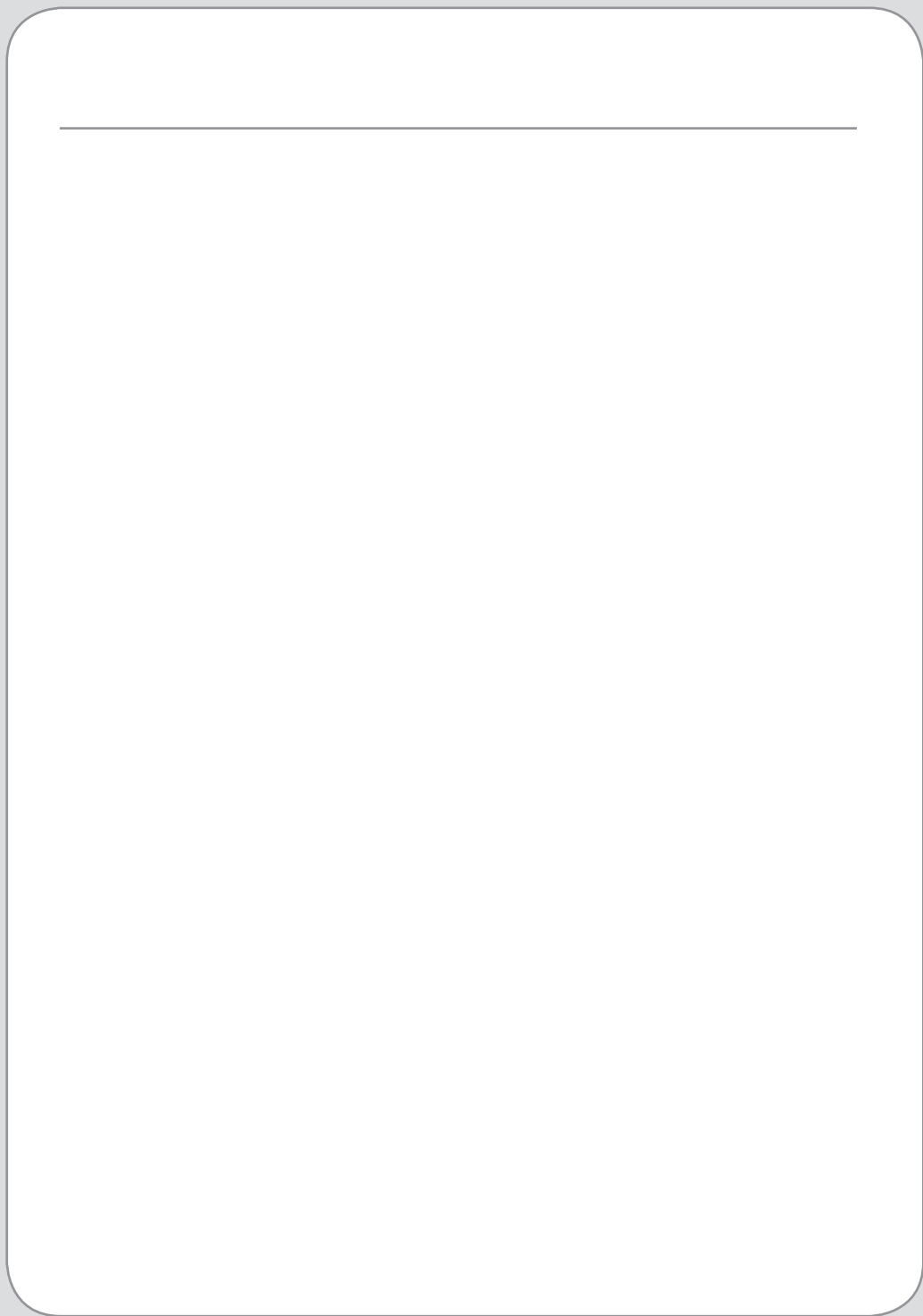



CONTENTS

Read this Owner's Manual for correct installation, use and maintenance of this product. After reading and completing installation, keep this manual in a place that is easily accessible.

GENERAL INFO

- 02 SAFETY INFORMATION
- 03 TDS METER INFORMATION
- 04 FEATURES
- 05 UC300 PRODUCT COMPONENTS
- 06 UC100 PRODUCT COMPONENTS
- 07 UC300 WATER FLOW DIAGRAM
- 08 UC100 WATER FLOW DIAGRAM

MAINTENANCE

- 16 FILTERS & FILTER CHANGE INDICATOR
 - Filters
 - Filter Change Indicator
 - Filter Replacement Cycle
- 17 REPLACING THE FILTERS
- 19 TROUBLESHOOTING

PRODUCT INSTALLATION

- 09 T-VALVE INSTALLATION
- 10 FAUCET INSTALLATION
- 12 FILTER HEAD CONNECTION
 - ASSEMBLY INSTALLATION
- 13 INSTALLING THE FILTERS
- 14 CONNECTING THE TUBING
 - Using "Quick Connectors"
- 15 PREPARING FOR USE

TECHNICAL INFO

- 20 PRODUCT SPECIFICATIONS
- 21 UC300/UC100 PERFORMANCE DATA SHEET
- 24 WARRANTY
- 25 CONTACT BRONDELL

- 26 SPANISH VERSION
- 53 FRENCH VERSION

SAFETY INFORMATION

Be careful to keep this safety information. Please read this information to prevent property loss and ensure safety.

- ⚠ DANGER:** If not observed, serious injury or even death may occur as a result.

- ⚠ WARNING:** If not observed, serious physical injury or property damage may occur as a result. Read all the instructions before using or installing the Coral UC300/UC100. Never disassemble, repair or reconstruct the filter head housing. This may cause the product to fail.

Never unscrew the filters while the product is in use. This may cause failure due to high water pressure, or it may cause a water leak.

Do not install near radiators. This may cause fire, or the product could be damaged, resulting in leakage.

- ⚠ CAUTION:** If not observed, minor physical injury or property damage may occur as a result. Use or place the unit on a level area and do not apply force to the unit. This may cause physical injury and/or damage to the product that may void your warranty.

Turn the water supply valve off if the filter system will not be used for an extended period of time.

Especially during very cold weather, the water pressure may rise and may cause a water leak. Replace the filters according to their scheduled replacement intervals. If one or more of the filters are exhausted, the purification quality will diminish.

When replacing the filter or moving the product, do not pull on the water supply hose. The water supply hose may become detached, damaged, or the quick connection coupling may be weakened.

If a water leak occurs while using the product, or the area around the product is wet, turn the water supply valve off immediately.

IMPORTANT NOTE ABOUT “TDS METERS” AND TESTERS

Q) When I use a Total Dissolved Particle (TDS) reader to test my water after it goes through the Coral Undercounter Water Filtration System, why don't the levels of dissolved particles go down or decrease? I don't think the product is working.

The Coral Undercounter Water Filtration System is not designed to remove beneficial minerals from your drinking water. These minerals that occur naturally are a healthy part of your drinking water and should remain. The Brondell Coral Undercounter Water Filtration System is designed to dramatically reduce water-soluble harmful contaminants, including industrial chemicals, pesticides, herbicides, turbidity, volatile organic compounds (VOCs), and microorganisms, most of which cannot be "read" with a TDS reader.

Since these harmful components are water-soluble, they cannot be picked up by a simple TDS meter. Contrary to its name (Total Dissolved Solids or TDS Meter), these inexpensive products cannot detect most harmful water-soluble contaminants. There is a major misconception that low TDS readings mean healthy water and that is simply not always true.

The best method for testing the performance of a water filtration device is to have a nationally recognized independent organization, such as WQA (Water Quality Association) or NSF International, test and certify the products. The certified data is then available in a Performance Data Sheet, which you should request from the manufacturer. For more clarification of what the Coral Undercounter Water Filtration System does remove from your water, please see our Certified Performance Data Sheets on pages 21-23.

BRONDELL H2O+ CORAL FEATURES

+ Superior Filtration Performance

Best in class water filtration for a healthy home and family

+ Elegant Chrome Faucet with Integrated LED Filter Change Indicator

Simple intuitive LED indicator reminds you when it's time to change your filters

+ Easy Quick Change Filter Replacement

Brondell's special "twist & seal" filter system makes changing your filters a breeze

+ One Year (UC300) or Six Month (UC100) Filter Lifespan

Simplified maintenance and low cost of operation

+ Easy DIY Installation

Pre-installed faucet tubing and "quick-connect" water supply connections simplifies installation

+ WQA Gold Seal Certified Filtration Technology

Filtration performance claims you can trust!

+ One Year Manufacturers Warranty

Backed by Brondell's commitment to superior customer service and support

UC300 PRODUCT COMPONENTS

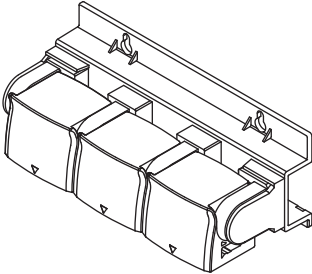

Filter Head
Connection Assembly

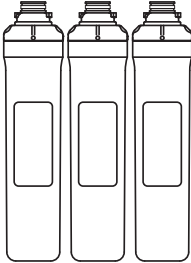

3 Filters:
Sediment Filter
Pre-Carbon Filter
Carbon Block Filter

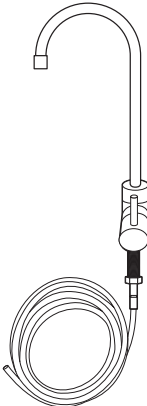

LED Indicator Faucet
Assembly with attached
tubing (blue)

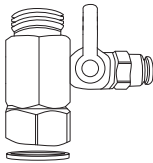

Water Supply T-Valve
with Rubber Washer
(1/2" connection)

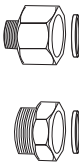

T-Valve Adapters
with Rubber Washer
1/2" to 3/8"

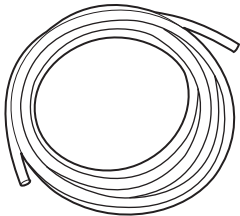

Water Supply Tubing



Mounting Screws

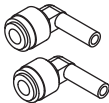

Quick Connect
90° Elbows

UC100 PRODUCT COMPONENTS

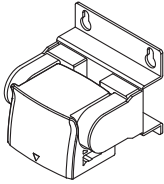

Filter Head
Connection Assembly



1 Filter:
Carbon Block Filter

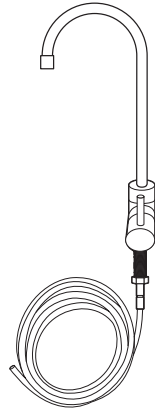

LED Indicator Faucet
Assembly with attached
tubing (blue)

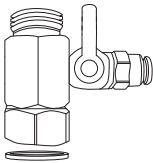

Water Supply T-Valve
with Rubber Washer
(1/2" connection)

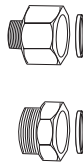

T-Valve Adapters
with Rubber Washer
1/2" to 3/8"

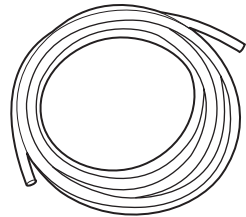

Water Supply Tubing



Mounting Screws

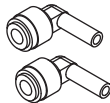

Quick Connect
90° Elbows

UC300 WATER FLOW DIAGRAM

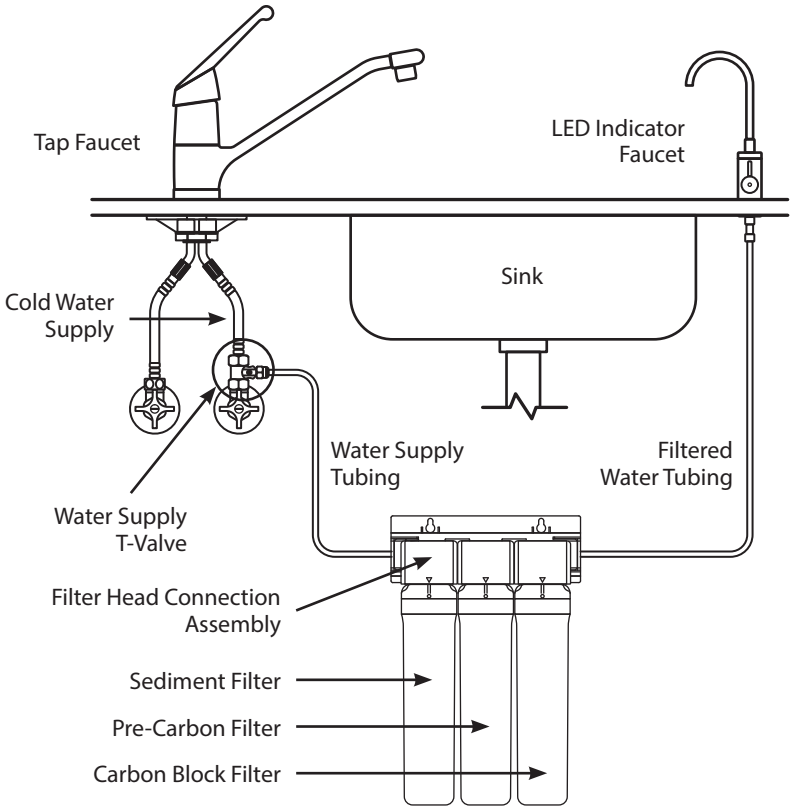

- REAR VIEW -

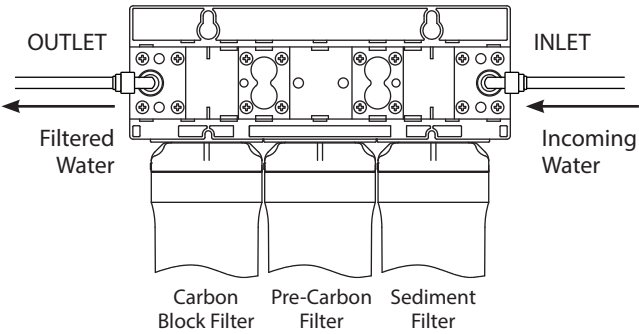

UC100 WATER FLOW DIAGRAM

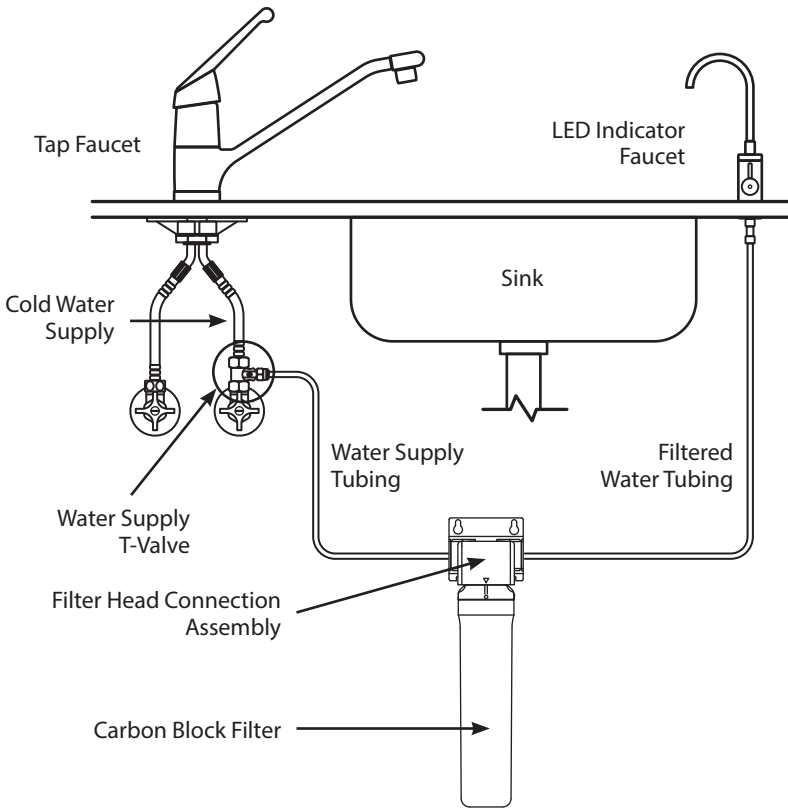

- REAR VIEW -

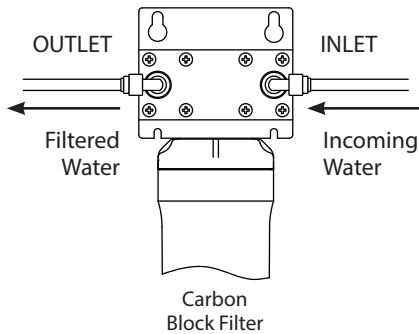

PRODUCT INSTALLATION

- ⚠ Do not install the Filter Head Connection Assembly further than 12 feet away from either the water supply valve, or the Indicator Faucet.
Avoid unnecessary slack in the supply hoses when connecting to the water supply, Filter Head Connection Assembly, or Indicator Faucet.
Do not install in direct sunlight, or a place where it will be directly exposed to freezing temperatures.

STEP 1: T-VALVE INSTALLATION

- ⚠ **Be sure to install the T-Valve on the cold water supply line.** Running hot water through the Coral Water Filtration System will damage the filters.

1. Close the cold water supply valve. Place a bucket, or similar item, underneath the valve to catch any water that may spill out during installation.
2. Unscrew the hose that connects the cold water supply valve to the existing tap water faucet.
3. Ensure the rubber washer is inside the T-Valve, and then screw the T-Valve Adapter onto the cold water supply valve.
NOTE: If the water supply valve is smaller than the 1/2" connection on the T-Valve, use the included 3/8" Valve Adapters with Rubber Washers to connect the T-Valve and the water supply hose.
4. Screw the cold water supply hose to the top of the T-Valve. Be sure to keep the water supply valve closed.

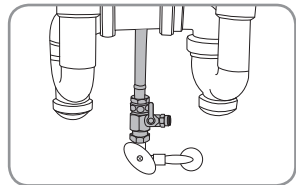
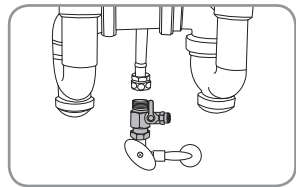
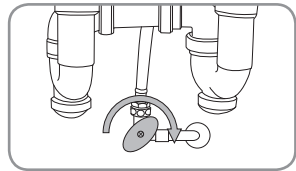

PRODUCT INSTALLATION (cont.)

STEP 2: FAUCET INSTALLATION

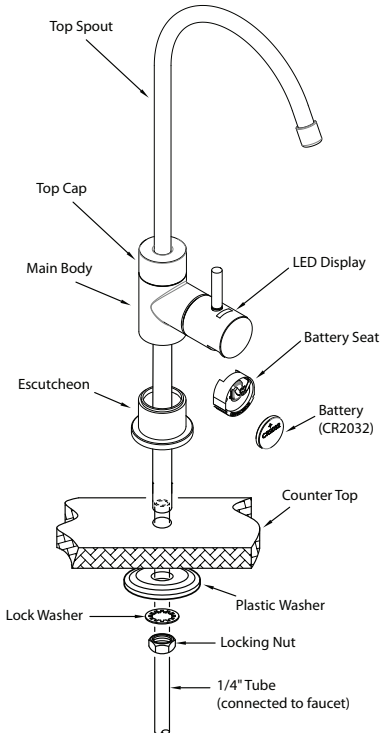

Before Installation

You will need an existing faucet hole at least 7/16 inches in diameter in the sink or countertop to install the supplied filtered water faucet. You may also replace an existing kitchen sprayer, soap dispenser, or plug already on the countertop or sink.



If drilling a new hole is required for the faucet installation, please consult a professional. Brondell will not be liable for any damages including those to the sink or countertop due to installation of the faucet or drilling a hole.

1. Unpack the faucet and insert the Top Spout into the Main Body by pushing down until inserted then screw the Top Cap clockwise until secured in place.
2. Cut zip tie on the blue water connection tubing and unroll to straighten tubing. Be careful not to cut the tube when removing the zip tie.

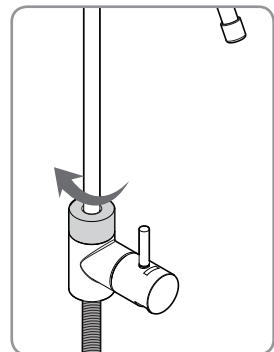

-
3. Attach the Escutcheon to the Main Body by inserting the blue tubing through it and pushing it all the way up until connected to the Main Body.

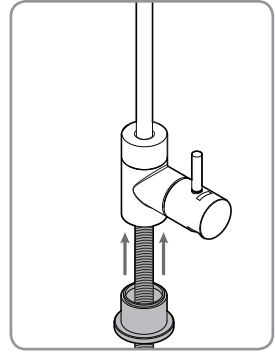

4. Install the faucet on top of the countertop or sink and feed the blue tubing through the hole to the cabinet below. Then slide the large Plastic Washer as shown up through the blue tubing until snug against the bottom of the countertop or sink hole. Be sure that the flat part of the Washer is facing down and the raised area is facing up as shown here.

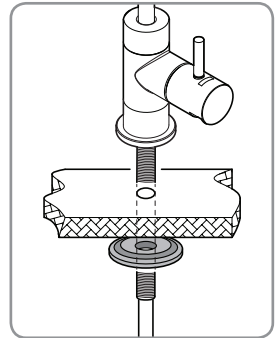

5. Install the Lock Washer and the Locking Nut the same way and tighten until the plastic washer is holding the faucet assembly firmly in place. The faucet is now installed.

6. Pull the plastic tab out from the battery compartment to activate the faucet indicator. The LED light will blink red once, blue once, and then will be ready to go.

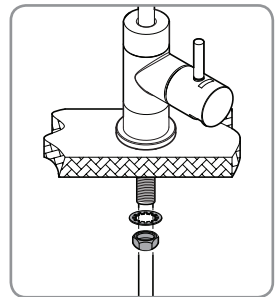

PRODUCT INSTALLATION (cont.)

STEP 3: FILTER HEAD CONNECTION ASSEMBLY INSTALLATION

1. Attach the two Quick Connect 90° Elbows to back side of the Connection Assembly Inlet and Outlet as shown

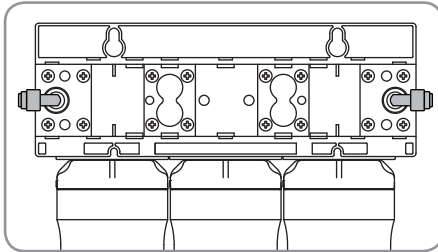

UC300

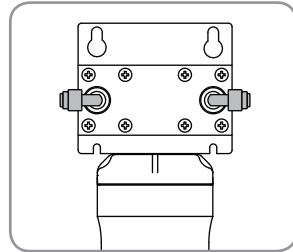

UC100



Be sure to install the Filter Head Connection Assembly so that the top of the assembly is **at least 14 inches** from the floor of the sink cabinet. Otherwise the filters will not install or seat correctly.

2. Using a pencil, mark where the Filter Head Connection Assembly will be mounted to the sidewall of the cabinet (at least 14" from the cabinet floor). Use a level to make sure that the Assembly will be mounted straight.

NOTE: Before you mount the Connection Assembly, it may be a good idea to practice inserting and removing the filters.

3. Insert the two mounting screws through the holes in the Assembly frame and screw into the cabinet sidewall.

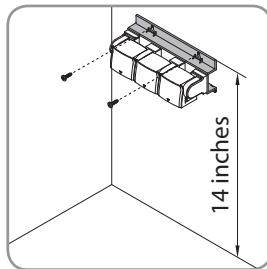

UC300

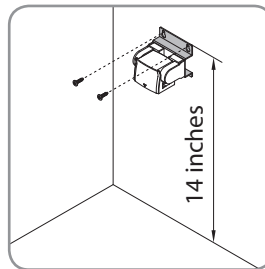

UC100

STEP 4: INSTALLING THE FILTERS

NOTE: For purchasers of the Coral UC300, it is very important to install the filters in the correct order. Simply match the same label colors to the filter head labels. From left-to-right, the proper order is

- 1) Sediment filter
- 2) Pre-Carbon filter
- 3) Carbon Block filter

1. To insert the filters, first line up the arrow on the filter head with the arrow on the filter

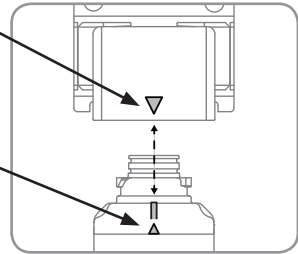

2. With the top and bottom arrows still lined up, insert the top of the filter into the housing and turn 90 degrees to the right, until the filter will not turn any more.

The Filter Head arrow should now be lined up with the "Circle" icon and notch on the top of the filter.

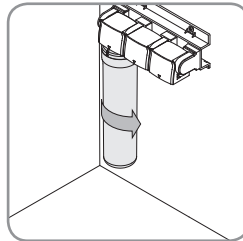

UC300

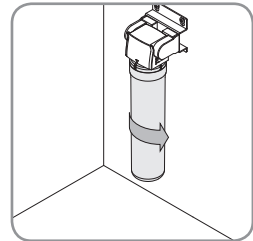

UC100

3a. For UC300 – Repeat the process for the Pre-Carbon filter and Carbon Block filter.

3a. For UC100 – This process is complete.

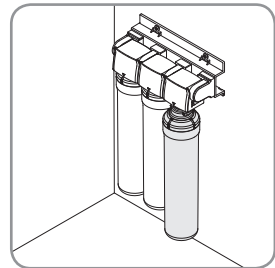

PRODUCT INSTALLATION (cont.)

STEP 5: CONNECTING THE TUBING

Using "Quick Connectors"

Tube connections on the T-Valve, Filter Head Connection Assembly, and Indicator Faucet are all of the "Quick Connect" variety. The steps below illustrate how to connect and disconnect the Tubes from these connectors.

- Push the Tube into the Collette. The Collette is a collar that provides a secure fit for the Tube and prevents water leaks.
- Push the Tube in until it stops. The Tube will be secure, and resistant to tugs or pulls. The Collette will be rigid and raised slightly from the connector housing.
- To disconnect the Tube, push down and hold the Collette first, and then pull the Tube out gently.

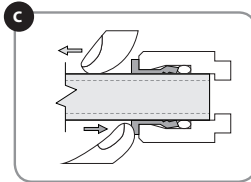
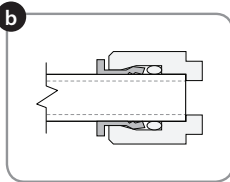
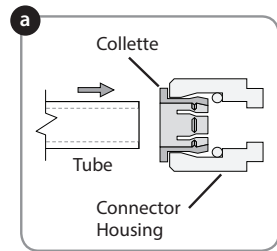

1. Water Supply Connection

Use the supplied white color Water Supply Tubing to connect the T-valve to the Filter Head Connector Assembly by pushing one end of the tubing firmly into the Quick Connector Collette on the open side of the T-Valve. Be sure to push in all the way and ensure the Tube is not bent or kinked.

Then connect the other open end of the Tubing to the Filter Head Connector Assembly "Inlet" by inserting the tube into the Collette on the Quick Connect 90° Elbow on the side labeled "Inlet" (nearest to the Sediment filter)

2. Faucet Connection

Now, connect the open end of the Blue Tubing coming from the Faucet to the Filter Head Connector Assembly "Outlet" by inserting the Tube into the Collette on the Quick Connect 90° Elbow on the side labeled "Outlet" (nearest to the Carbon Block Filter). Be sure to push in firmly all the way and ensure the Tube is not bent or kinked.

PREPARING FOR USE

TURN ON WATER & CHECK FOR LEAKS

- ⚠ Before turning the cold water valve back on, review the installation instructions to ensure that the T-Valve and water hoses are connected correctly and securely.

1. Turn on water supply

- Open the T-Valve by turning the valve arm 90° as shown.
- Turn the cold water supply valve at the wall counter-clockwise to turn on. The cold water supply will then begin to supply water to the Coral UC300 or UC100.

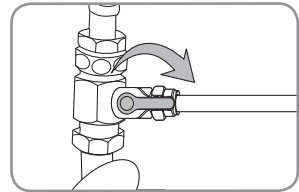

2. Checking for leaks

- Once the water supply has been turned on, check for any signs of leaking throughout the system.
- If no leaks are found, wait 5 minutes and check one more time. If still no leaking, then continue to next step to flush the system.

- ⚠ Failure to properly install this product or to properly check for leaks may cause damage to the property. In these instances, Brondell, Inc. will not be held responsible for any damages.

FLUSHING THE SYSTEM

- Turn the Indicator Faucet on and let the water flow from the faucet for 5 minutes continuously to flush the system and activate the filter(s).
- Check one last time for any leaks during this process.
- Your Coral system is now ready to use!

FILTERS & FILTER CHANGE INDICATOR

FILTERS

The filters are critical to the performance of the Coral UC Water Filtration system, and it is important to replace all of the filters on a regular basis. If any of the filters are overused beyond the recommended service life, the performance of the water filtration device can deteriorate. Do not miss the filter replacement cycle or use non-compatible filters as this can affect system performance or damage the unit.

Contact Brondell at 888-542-3355, or visit us at www.brondell.com to order replacement filters.

FILTER CHANGE INDICATOR

The LED filter change indicator in the faucet works by tracking both time and water flow from the Coral UC system.

UC300 – When 12 months have elapsed or 600 gallons of water has been filtered through the system (whichever comes first), the LED will flash red when dispensing water instead of flashing blue.

UC100 – When 6 months have elapsed or 300 gallons of water has been filtered through the system (whichever comes first), the LED will flash red when dispensing water instead of flashing blue.

When the faucet LED indicator begins to flash red, it's now time to change the filters and reset the faucet indicator by replacing the battery.

A new battery is always included with the UF-35, or UF-15 filter replacement set.

FILTER REPLACEMENT CYCLE

Part Number	Filter Name	Usable period**
UC300		
UF-35	Sediment Filter	12 months
	Pre-Carbon Plus Filter	12 months
	Carbon Block Filter	12 months
UC100		
UF-15	Carbon Block Filter	6 months

* The filter replacement cycle may be reduced for areas with poor water quality or greater use.

** The period for the filter exchange is based on an average production of 1.64 gallons of drinking water per day.

MAINTENANCE

REPLACING THE FILTERS

1. Close the T-Valve under the sink to shut off the flow of water to the Coral.

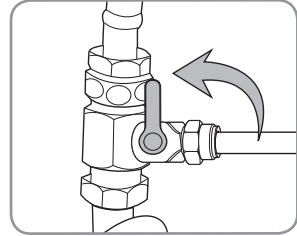

2. Once the T-valve is shut off, turn the Indicator Faucet on all the way and keep it on until all the residual water in the tubes has been expelled.

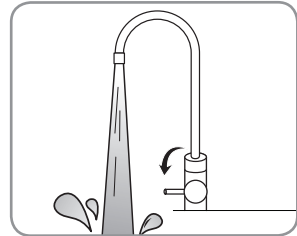

3. Turn the filter(s) to be replaced 90° to the left, until the filter comes out of the Filter Head Connection Assembly.
For the Coral UC300, remove the remaining two filters.
For the Coral UC100, the process is complete.

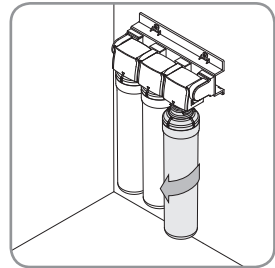

4. Install the new filter(s). Review the procedure outlined on Page 13.
5. Open the T-Valve to restore the flow of water and turn the Indicator Faucet on for 5 minutes continuously to flush and activate the new filter(s).
Be sure to reset the Indicator Faucet by following the next steps.

MAINTENANCE (cont.)

REPLACING THE FILTERS (cont.)

6. Replace the battery in the faucet LED indicator to reset the filter change reminder. The battery type is CR2032 and Brondell provides one with every set of UF-35 and UF-15 filters.
 - a. Under the faucet handle, locate the black rubber battery compartment. Grasp it from the sides and pull down as shown.
 - b. Remove the old battery from the compartment by lifting the silver metal tab and sliding the battery out of the rubber casing. Wait 30 seconds for the residual energy to drain to reset the indicator.
 - c. Replace with a new CR2032 battery by sliding the battery under the silver tab, making sure that the words on the battery are facing out. A fresh CR2032 battery comes with every UF-35 and UF-15 Replacement Filter pack.
 - d. Push the black rubber battery compartment back up into the faucet handle.
 - e. The indicator will blink red once, blue once, and then the indicator will function as normal.

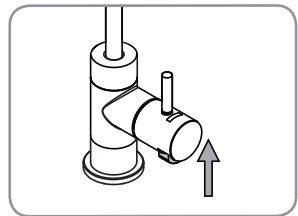
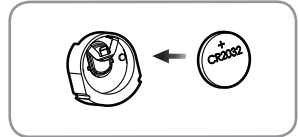
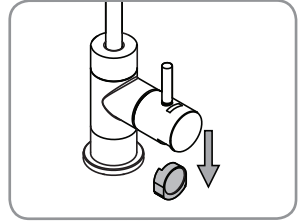

TROUBLESHOOTING

Problem	Possible Cause	Solution
There is no water flow.	Incoming cold water supply valve is turned off.	Turn on incoming cold water supply valve.
There is not enough water flow.	The tubing is bent or twisted.	Straighten out the hose. If water flow is still impacted, replace the hose.
	The water supply valve is not turned on all the way.	Ensure the water supply valve is open completely.
	The temperature of the tap water decreased sharply.	If the water temperature decreases due to inclement weather, water will flow more slowly through the system than normal.
	The life of one or more of the filters has run out.	Replace the filters, per the instructions on Page 17.
The water tastes or smells bad.	The life of the filters has expired.	Replace the filters, per the instructions on Page 17.
There is a leak surrounding one of the hose connections.	The tubing is not inserted into the quick connector completely.	Ensure the hose is inserted completely.
	The end of the tube is damaged.	Cut the tubing off at the damaged area and connect the tube again, or replace the tubing entirely.
Water is leaking from the head Connection Assembly.	An O-ring on one of the filters is damaged.	Determine which filter or filters are affected and contact the Brondell service center.

PRODUCT SPECIFICATIONS

Product name	Coral Three-Stage Undercounter Water Filtration System
Model	UC300
Filters	Sediment, Pre-Carbon, Carbon Block (UF-35)
Product Dimensions	9" (W) x 13.5" (H) x 3.75" (D)
Working temperature	39° F – 100° F (4° C – 38° C)
Working pressure	35 psi – 100 psi (241 kPa – 689 kPa)
Net weight	3.8 lbs. (1.72 kg)

Product name	Coral Single-Stage Undercounter Water Filtration System
Model	UC100
Filter	Carbon Block (UF-15)
Product Dimensions	3.5" (W) x 13.5" (H) x 3.75" (D)
Working temperature	39° F – 100° F (4° C – 38° C)
Working pressure	35 psi – 100 psi (241 kPa – 689 kPa)
Net weight	1.8 lbs. (0.82 kg)

Service flow rate and production rate can differ with varying water temperature and water pressure.

Without any prior notice, all or parts of the product are subject to change for the purpose of improving the performance of the product.

CORAL UC300/UC100 Filtration System Performance Data Sheet



Models: Coral UC300 & UC100

This system has been tested and certified by the Water Quality Association according to NSF/ANSI 42 and 53 for the reduction of the substances listed below. The concentration of the indicated substances in water entering the system was reduced to a concentration less than or equal to the permissible limit for water leaving the system, as specified in NSF/ANSI 42 and 53. The system has also been tested and certified by WQA according to NSF/ANSI 372 and CSA B483.1.

Substance		Average Percent Reduction	Influent Challenge Concentration (mg/L unless specified)	Maximum Permissible Product Water Concentration or Minimum Allowable % Reduction (mg/L unless specified)
NSF/ANSI 42 Aesthetic Effects	Chlorine, Taste, & Odor	98.0%	2.00 ± 10%	≥ 50% Reduction
	Chloramine	98.6%	3.00 ± 10%	0.5
	Particulate Class 1 particles 0.5 to < 1 μm	99.8%	minimum 10,000 particles/mL	≥ 85% Reduction
NSF/ANSI 53 Health Effects	Cyst	99.99%	minimum 50,000 particles/L	≥ 99.95% Reduction
	Mercury Reduction pH 8.5	96.9%	0.006 ± 10%	0.002
	Mercury Reduction pH 6.5	96.9%	0.006 ± 10%	0.002
	Lead Reduction pH 8.5	99.2%	0.15 ± 10%	0.010
	Lead Reduction pH 6.5	99.7%	0.15 ± 10%	0.010
	MTBE Reduction	96.9%	0.015 ± 10%	0.005
	Turbidity	96.6%	11 ± 1 NTU	0.5 NTU
	VOC Surrogate Test	99.8%	3.00 ± 10%	≥ 95% Reduction
Asbestos Reduction	99.96%	100-1000 MFL	≥ 99% Reduction	

While testing was performed under laboratory conditions, actual performance may vary.

General Operating Information:

UC300 Rated Capacity	600 gallons (2271 L)
UC100 Rated Capacity	300 gallons (1135 L)
Min-Max operating pressure:	35 psi – 100 psi (241 kPa – 689 kPa)
Min-Max feed water temperature:	39° F – 100° F (4° C – 38° C)
Rated Service Flow	0.50 gpm (1.89 lpm)

- Do not use with water that is microbiologically unsafe or of unknown quality without adequate disinfection before or after the system.
- Refer to the owners manual for specific installation instructions, manufacturer's limited warranty, user responsibility, and parts and service availability.
- For parts and service availability, please contact Brondell.
- The estimated replacement time of filter, which is a consumable part, is not an indication of quality guarantee period, but it means the ideal time of filter replacement. Accordingly, the estimated time of filter replacement may be shortened in case it is used in an area of poor water quality.
- System and installation shall comply with all state and local regulations.
- Systems certified for cyst reduction may be used on disinfected waters that may contain filterable cysts.

CORAL UC300/UC100 Filtration System Performance Data Sheet

Part Number	Filter Name	Usable period
UF-35 for UC300	Sediment Filter	12 months
	Pre-Carbon Filter	12 months
	Carbon Block Filter	12 months
UF-15 for UC100	Carbon Block Filter	6 months

* The filter replacement cycle may be reduced for areas with poor water quality or greater use.

* The period for the filter exchange is based on an average production of 2.6 gallons of drinking water per day.

CORAL UC300/UC100 Filtration System Performance Data Sheet

Chemical	Drinking Water Regulatory Level (MCL/MAC) (mg/L unless specified)	Influent Challenge Concentration (mg/L unless specified)	Chemical Reduction Percent (%)	Maximum Product Water Concentration (mg/L unless specified)
alachlor	0.002	0.050	> 98	0.001 ¹
atrazine	0.003	0.100	> 97	0.003 ³
benzene	0.005	0.081	> 99	0.001 ³
carbofuran	0.040	0.190	> 99	0.001 ³
carbon tetrachloride	0.005	0.078	98	0.0018 ⁴
chlorobenzene	0.100	0.077	> 99	0.001 ³
chloropicrin	–	0.015	99	0.0002 ²
2,4-D	0.070	0.110	98	0.0017 ²
dibromochloropropane(DBCP)	0.0002	0.052	> 99	0.00002 ³
o-dichlorobenzene	0.600	0.080	> 99	0.001 ³
p-dichlorobenzene	0.075	0.040	> 98	0.001 ³
1,2-dichloroethane	0.005	0.088	95 ²	0.0048 ⁶
1,1-dichloroethylene	0.007	0.083	> 99	0.001 ³
cis-1,2-dichloroethylene	0.070	0.170	> 99	0.0005 ³
trans-1,2-dichloroethylene	0.100	0.086	> 99	0.001 ³
1,2-dichloropropane	0.005	0.080	> 99	0.001 ³
cis-1,3-dichloropropylene	–	0.079	> 99	0.001 ³
dinoseb	0.007	0.170	99	0.0002 ²
endrin	0.002	0.053	99	0.00059 ⁴
ethylbenzene	0.700	0.088	> 99	0.001 ³
ethylene dibromide (EDB)	0.00005	0.044	> 99	0.00002 ³
haloacetonitriles (HAN)				
bromochloroacetonitrile	–	0.022	98	0.0005 ³
dibromoacetonitrile	–	0.024	98	0.0006 ³
dichloroacetonitrile	–	0.0096	98	0.0002 ³
trichloroacetonitrile	–	0.015	98	0.0003 ³
haloketones (HK):				
1,1-dichloro-2-propanone	–	0.0072	99	0.0001 ³
1,1,1-trichloro-2-propanone	–	0.0082	96	0.0003 ³
heptachlor (H-34,Heptox)	0.0004	0.08	> 99	0.0004
heptachlor epoxide	0.0002	0.0107 ²	98	0.0002 ²
hexachlorobutadiene	–	0.044	> 98	0.001 ³
hexachlorocyclopentadiene	0.050	0.060	> 99	0.000002 ³
lindane	0.0002	0.055	> 99	0.00001 ³
methoxychlor	0.040	0.050	> 99	0.0001 ³
pentachlorophenol	0.001	0.096	> 99	0.001 ³
simazine	0.004	0.120	> 97	0.004 ¹
styrene	0.100	0.150	> 99	0.0005 ³
1,1,2,2-tetrachloroethane	–	0.081	> 99	0.001 ³
tetrachloroethylene	0.005	0.081	> 99	0.001 ³
toluene	1.000	0.078	> 99	0.001 ³
2,4,5-TP (silvex)	0.050	0.270	99	0.0016 ⁴
tribromoacetic acid	–	0.042	> 98	0.001 ³
1,2,4-trichlorobenzene	0.070	0.160	> 99	0.0005 ³
1,1,1-trichloroethane	0.200	0.084	95	0.0046 ⁶
1,1,2-trichloroethane	0.005	0.150	> 99	0.0005 ³
trichloroethylene	0.005	0.180	> 99	0.0010 ³
trihalomethanes (includes):				
chloroform (surrogate chemical)				
bromoform	0.080	0.300	95	0.015
bromodichloromethane				
chlorodibromomethane				
xylenes (total)	10	0.070	> 99	0.001 ³

* Chloroform was used as the surrogate chemical for VOC reduction claims

Brondell, Inc
PO Box 470085
San Francisco, CA 94147
www.brondell.com 1-888-542-3355

- 1 These harmonized values were agreed upon by representatives of USEPA and Health Canada for the purpose of evaluating products to the requirements of this Standard.
- 2 Influent challenge levels are average influent concentrations determined in surrogate qualification testing.
- 3 Maximum product water level was not observed but was set at the detection limit of the analysis.
- 4 Maximum product water level is set at a value determined in surrogate qualification testing.
- 5 Chemical reduction percent and maximum product water level calculated at chloroform 95% breakthrough point as determined in surrogate qualification testing.
- 6 The surrogate test results for heptachlor epoxide demonstrated a 98% reduction. These data were used to calculate an upper occurrence concentration which would produce a maximum product water level at the MCL.

WARRANTY

Brondell products are backed by some of the most comprehensive warranties in the industry. Brondell warrants that the H2O+ water filtration system shall be free from defects in material and workmanship under normal use and service.

Brondell H2O+ Coral Water Filtration System, Models UC100 and UC300 – One Year Warranty

100% Coverage of all parts and labor for the entire product for the first year from original date of purchase. This does not apply, however, to consumable filters.

Exclusions and Limitations

1. BRONDELL warrants its products to be free from manufacturing defects under normal use and service. This warranty is extended only to the ORIGINAL PURCHASER.

2. BRONDELL's obligations under this warranty are limited to repairs or replacement, at BRONDELL's option, of products or parts found to be defective, provided that such products were properly installed and used in accordance with instructions. BRONDELL reserves the right to make such inspections as may be necessary in order to determine the cause of the defect. BRONDELL will not charge for labor or parts in connection with warranty repairs for the first full year from date of purchase on all products except those that may be subject to commercial use limitations.

3. BRONDELL is not responsible for the cost of removal, return (shipping) and/or reinstallation of products. This warranty does NOT apply to:

Damage or loss which occurs during shipment.

Damage or loss sustained through any natural or man-made causes beyond the control of BRONDELL, including but not limited to fire, earthquake, floods, etc.

Damage or loss resulting from sediments or foreign matter contained in a water system.

Damage or loss resulting from negligent or improper installation including installation of a unit in a harsh or hazardous environment.

Damage or loss resulting from removal, improper repair, modification of the product, or improper maintenance including damage caused by chlorine or chlorine related products

Damage or loss resulting from acts which are not the fault of Brondell or which the Product is not specified to tolerate.

4. This warranty gives you specific legal rights. You may have other rights which vary from state to state.

THIS WRITTEN WARRANTY IS THE ONLY WARRANTY MADE BY BRONDELL. REPAIR OR REPLACEMENT AS PROVIDED UNDER THIS WARRANTY SHALL BE THE EXCLUSIVE REMEDY AVAILABLE TO THE PURCHASER. BRONDELL SHALL NOT BE RESPONSIBLE FOR LOSS OF USE OF THE PRODUCT OR FOR OTHER INCIDENTAL, SPECIAL, FOR CONSEQUENTIAL DAMAGES OR EXPENSES INCURRED BY THE PURCHASER OR FOR LABOR OR OTHER COSTS DUE TO INSTALLATION OR REMOVAL OR COSTS OF REPAIRS BY OTHERS, OR FOR ANY OTHER EXPENSE NOT SPECIFICALLY STATED ABOVE. EXCEPT TO THE EXTENT PROHIBITED BY APPLICABLE LAW, ANY IMPLIED WARRANTIES, INCLUDING THAT OF MERCHANTABILITY, ARE EXPRESSLY LIMITED TO THE DURATION OF THIS WARRANTY. SOME STATES DO NOT ALLOW LIMITATIONS, SO THE ABOVE LIMITATION AND EXCLUSION MAY NOT APPLY TO YOU.

How to Obtain Service

To obtain repair service under this warranty, you must contact an authorized BRONDELL Service Center to obtain an RMA (Return Merchandise Authorization) number. Proof of purchase in the form of a copy of the original receipt must accompany the returned unit for the warranty to be valid. Take or ship the unit pre-paid to the closest Brondell authorized service center along with the RMA number and proof of purchase.

To obtain the RMA number and locate the BRONDELL Service Center location nearest you, please call 1-888-542-3355.



a healthy home experience

CONTACT:

Brondell, Inc.
PO Box 470085
San Francisco, CA 94147-0085
Phone: 1-888-542-3355
Email: support@brondell.com
Web: www.brondell.com
For questions, contact Brondell Customer Service: 1-888-542-3355

MANUFACTURED BY:

Brondell, Inc.
PO Box 470085
San Francisco, CA 94147-0085

ESTIMATED COST OF REPLACEMENT FILTERS:

UF-15 1-filter for UC100 – \$59.95
UF-35 3-filter set for UC300 – \$119.95

California Department of Public Health Certification: Certification Number: on file*
Iowa Department of Public Health Registration: WTD Number: on file*
Wisconsin Department of Commerce: Product File Number: on file*

Brondell's H2O+ Coral UC300 Three-Stage & UC100 Single-Stage Under Counter Water Filtration System has been tested and certified by WQA according to NSF/ANSI 42 (for the reduction of Aesthetic Chlorine – taste & odor, Chloramine, and Particulate Class 1), NSF/ANSI 53 (for Cyst, Turbidity, Asbestos, Mercury, Lead, MTBE, and VOC reduction), and NSF/ANSI 372 (for low lead compliance) as verified and substantiated by test data.



C USA

The following is required for Iowa purchases only. A copy of this document must be retained by seller for 2 years.

Buyer: _____

Date: _____

Buyer's Address: _____

Seller: _____

Date: _____

Seller's Address: _____

CORAL

MANUAL DEL USUARIO

Sistema UC300 para Filtrado de Agua en Tres Etapas para
Instalación bajo el Mostrador
Sistema UC100 para Filtrado de Agua en Una Etapa para
Instalación bajo el Mostrador



ÍNDICE

Lea el Manual del Usuario para realizar una correcta instalación, uso y mantenimiento de este producto. Después de leer y completar la instalación, conserve este manual en un lugar de fácil acceso.

INFORMACIÓN GENERAL

- 29 INFORMACIÓN DE SEGURIDAD
- 30 NOTA IMPORTANTE ACERCA DE MEDIDORES DE TDS Y TESTERS
- 31 CARACTERÍSTICAS
- 32 COMPONENTES DEL PRODUCTO UC300
- 33 COMPONENTES DEL PRODUCTO UC100
- 34 DIAGRAMA DE FLUJO DE AGUA DEL UC300
- 35 DIAGRAMA DE FLUJO DE AGUA DEL UC100

MANTENIMIENTO

- 43 FILTROS Y INDICADOR DE CAMBIO DE FILTROS
 - Filtros
 - Indicador de cambio de filtros
 - Ciclo de reemplazo de filtros
- 44 REMPLAZO DE LOS FILTROS
- 46 SOLUCIÓN DE PROBLEMAS

INSTALACIÓN DEL PRODUCTO

- 36 INSTALACIÓN DE LA VÁLVULA EN T
- 37 INSTALACIÓN DE LA LLAVE
- 39 INSTALACIÓN DEL ENSAMBLE DE CONEXIÓN DE LA CABEZA DEL FILTRO
- 40 INSTALACIÓN DE LOS FILTROS
- 41 CONEXIÓN DEL TUBO
 - Uso de "conectores rápidos"
- 42 PREPARACIÓN PARA EL USO

INFORMACIÓN TÉCNICA

- 47 ESPECIFICACIONES DEL PRODUCTO
- 48 UC300/UC100 FICHA DE DESEMPEÑO
- 51 GARANTÍA
- 52 CONTACTAR A BRONDELL

- 01 VERSIÓN INGLÉS
- 53 VERSIÓN EN FRANCÉS

INFORMACIÓN DE SEGURIDAD

Asegúrese de conservar esta información de seguridad. Por favor lea esta información para evitar daños materiales y garantizar la seguridad.

⚠ PELIGRO: Si no se sigue esta indicación, se pueden sufrir lesiones serias o incluso la muerte.

⚠ ADVERTENCIA: Si no se sigue esta indicación, pueden ocurrir lesiones físicas serias o daños materiales.

Lea todas las instrucciones antes de usar o instalar la unidad Coral UC300/UC100.

Nunca desarme, repare o reconstruya la caja de la cabeza del filtro. Esto puede provocar que el producto falle.

Nunca desenrosque los filtros mientras el producto esté en uso. Esto puede provocar fallas debido a la alta presión del agua o puede causar fugas de agua.

No lo instale cerca de radiadores. Esto puede provocar un incendio o el producto podría dañarse, causando fugas.

⚠ PRECAUCIÓN: Si no se sigue esta indicación, pueden ocurrir lesiones físicas o daños materiales leves.

Utilice o coloque la unidad en un área nivelada y no aplique fuerza sobre la unidad. Esto puede causar lesiones físicas y/o daños al producto que pueden anular su garantía.

Cierre la válvula de suministro de agua si el sistema de filtros no será utilizado por un período de tiempo prolongado.

Especialmente durante clima muy frío, la presión del agua puede elevarse y causar fugas.

Reemplace los filtros de acuerdo con sus intervalos de reemplazo programados. Si uno o más de los filtros está agotado, la calidad de purificación disminuirá.

Al reemplazar el filtro o mover la unidad, no jale la manguera de suministro de agua. La manguera de suministro de agua se puede desprender o dañar y se puede debilitar la unión de la conexión rápida.

Si ocurre una fuga de agua durante el uso de la unidad o si el área alrededor de la unidad está mojada, cierre inmediatamente la válvula de suministro de agua.

NOTA IMPORTANTE ACERCA DE MEDIDORES DE TDS Y TESTERS

Pregunta: Cuando uso un (TDS) lector disueltos totales de partículas para probar mi agua después de pasar por el sistema de filtración de agua Coral, ¿Por qué no los niveles de partículas disueltas bajan o disminuyen? No creo que el producto está funcionando.

El sistema de filtro de agua Coral no está diseñado para eliminar los minerales beneficiosos del agua potable. Estos minerales que ocurren naturalmente son una parte saludable de su agua potable y deben permanecer. El filtro de agua Brondell Coral está diseñado para reducir drásticamente los contaminantes dañinos solubles en agua, incluyendo los productos químicos industriales, pesticidas, herbicidas, turbidez, compuestos orgánicos volátiles (COV) y los microorganismos, la mayoría de los cuales no se puede "leer" con un lector de TDS.

Dado que estos componentes dañinos son solubles en agua, no pueden ser recogidos por una sencilla TDS metros. Contrariamente a su nombre (sólidos totales disueltos o TDS), estos productos baratos no pueden detectar los contaminantes solubles en agua más dañinas. Hay un gran error creer que las lecturas bajas TDS significan agua saludable y que no es simplemente siempre es cierto.

El mejor método para probar la eficacia de un dispositivo de filtración de agua es tener una organización independiente reconocida a nivel nacional, tales como WQA (Water Quality Association) o NSF International, probar y certificar los productos. Los datos de la certificación estará disponible en una Hoja de datos de rendimiento, lo que usted debe solicitar al fabricante. Para mayor aclaración de lo que los sistemas de filtración de agua Coral remueve de su agua, por favor consulte nuestros Certificados Fichas de Datos de Rendimiento en las páginas 48-50.

CARACTERÍSTICAS DE LA UNIDAD CORAL H2O+ DE BRONDELL

+ **Desempeño superior de filtrado**

Excelente filtrado de agua para un hogar y una familia sanos.

+ **Elegante llave de cromo con indicador LED integrado de cambio de filtros**

El indicador LED simple e intuitivo le recuerda cuándo es momento de cambiar sus filtros.

+ **Reemplazo rápido y sencillo de filtros**

El sistema especial de filtros de "giro y sellado" de Brondell permite que el cambio de sus filtros sea muy fácil.

+ **Duración de filtros de 1 año (UC300) o 6 meses (UC100)**

Mantenimiento simplificado y bajo costo de operación.

+ **Usted mismo puede instalarlo fácilmente**

El tubo para llave preinstalado y los "conectores rápidos" para suministro de agua simplifican la instalación.

+ **Tecnología de filtrado con Certificado Sello de Oro WQA**

Propiedades de desempeño de filtrado en las que puede confiar.

+ **Garantía del fabricante de 1 año**

Respalda por el compromiso de Brondell de servicio al cliente y soporte superiores

COMPONENTES DEL PRODUCTO UC300

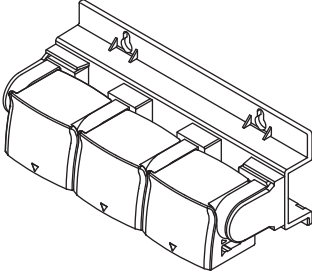

Cabeza del filtro

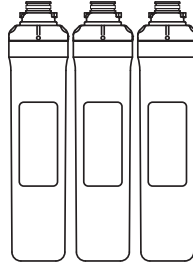

3 Filtros:
Filtro de sedimentos
Prefiltro de carbón
Filtro de bloque de carbón

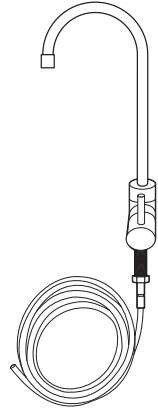

Ensamble de llave con
indicador LED con tubo
conectado (azul)

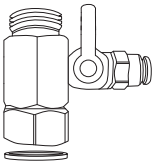

Válvula en T para
suministro de agua
con arandela de goma
(conexión de 1/2")

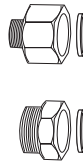

Adaptadores de
válvula en T con
arandela de goma de
1/2" o 3/8"

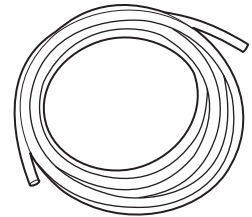

Tubo para suministro
de agua



Tornillos de fijación

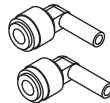

Conexión rápida
Codos de 90°

COMPONENTES DEL PRODUCTO UC100

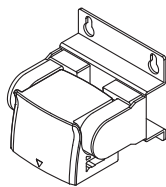

Cabeza del filtro

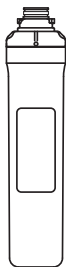

1 Filtro:
Filtro de bloque de carbón

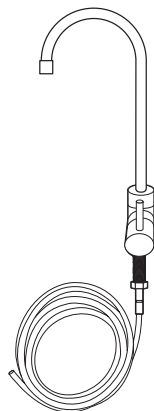

Ensamble de llave con
indicador LED con tubo
conectado (azul)

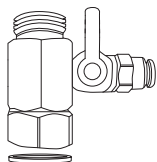

Válvula en T para
suministro de agua
con arandela de goma
(conexión de 1/2")



Adaptadores de
válvula en T con
arandela de goma de
1/2" o 3/8"

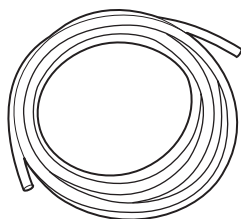

Tubo para suministro
de agua



Tornillos de fijación

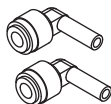

Conexión rápida
Codos de 90°

DIAGRAMA DE FLUJO DE AGUA PARA UC300

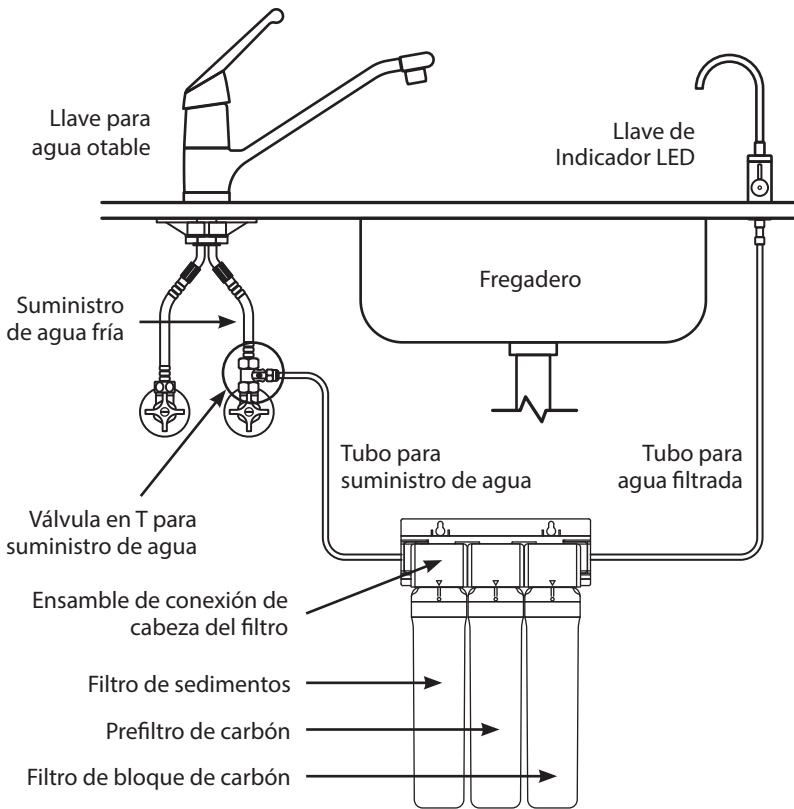

- VISTA POSTERIOR -



DIAGRAMA DE FLUJO DE AGUA PARA UC100



- VISTA POSTERIOR -

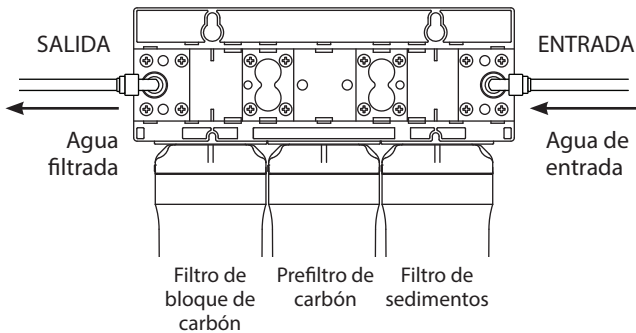
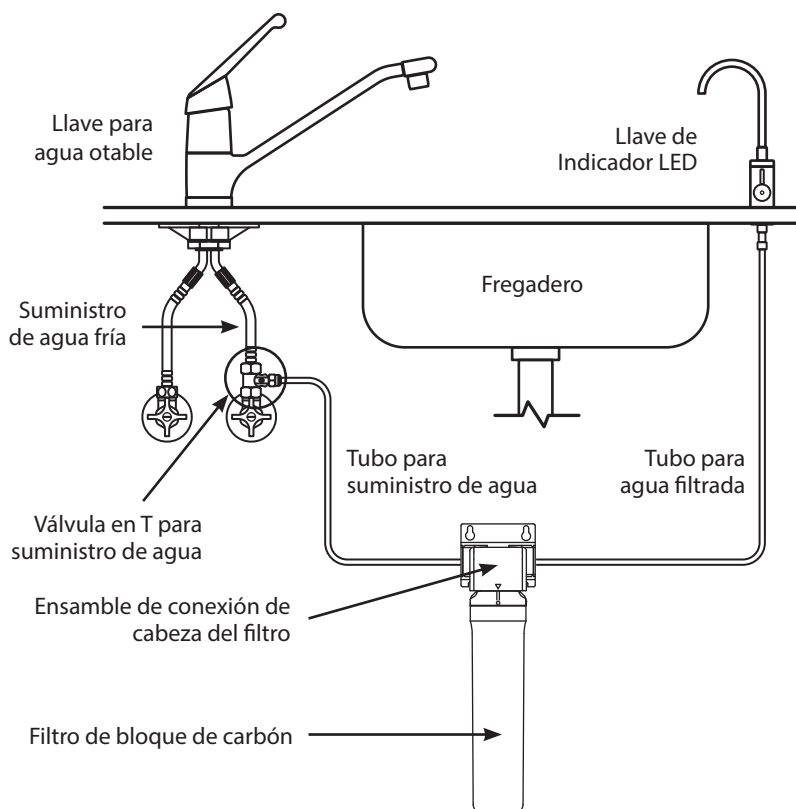
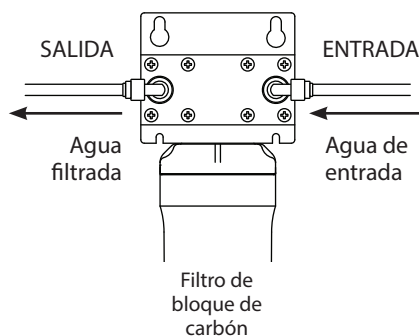

INSTALACIÓN DEL PRODUCTO

- ⚠ No instale el ensamble de conexión de la cabeza del filtro a una distancia mayor a 3.7 metros (12 pies) de la válvula de suministro de agua o de la llave con indicador. Evite el sobrante innecesario en las mangueras de suministro cuando conecte el suministro de agua, el ensamble de conexión de la cabeza del filtro o la llave con indicador. No instale la unidad a la luz directa del sol o en un lugar en el que esté expuesta directamente a temperaturas de congelación.

PASO 1: INSTALACIÓN DE LA VÁLVULA EN T

- ⚠ **Asegúrese de instalar la válvula en T en la línea de suministro de agua fría. Si se pasa agua caliente por el sistema Coral de filtrado de agua se dañarán los filtros.**

1. Cierre la válvula de suministro de agua fría. Coloque una cubeta u otro recipiente similar debajo de la válvula para captar el agua que pudiera derramarse durante la instalación.
2. Desenrosque la manguera que conecta la válvula de suministro de agua fría a la llave de agua potable existente.

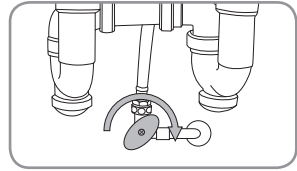

3. Asegúrese de que la arandela de goma esté dentro de la válvula en T y luego enrosque el adaptador de la válvula en T en la válvula de suministro de agua fría.

NOTA: Si la válvula de suministro de agua es más pequeña que la conexión de 1/2" en la válvula en T, use los adaptadores de 3/8" incluidos con arandelas de goma para conectar la válvula en T y la manguera de suministro de agua

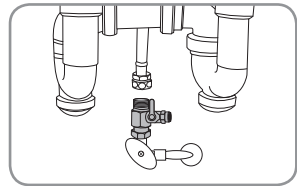

4. Enrosque la manguera de suministro de agua fría a la parte superior de la válvula en T. Asegúrese de mantener cerrada la válvula de suministro de agua.

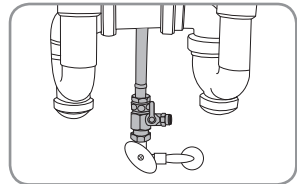

PASO 2: INSTALACIÓN DE LA LLAVE

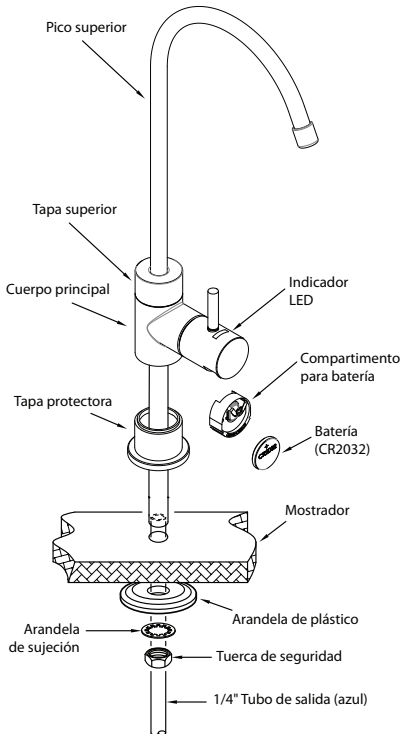

Antes de la instalación

Necesitará un orificio para llave de al menos 7/16" de diámetro en el fregadero o el mostrador para instalar la llave para agua filtrada que se incluye. También podría reemplazar un rociador de cocina existente, un expendedor de jabón o un tapón que ya se encuentre en el mostrador o fregadero.



Si se requiere perforar un orificio nuevo para la instalación de la llave, por favor solicite asesoría a un profesional. Brondell no se hará responsable por daño alguno, inclusive al fregadero o mostrador, debido a la instalación de la llave o la perforación de un orificio.

1. Desempaque la llave e inserte el extremo superior en el cuerpo principal empujando hasta que encaje y luego enrosque la tapa superior en dirección de las agujas del reloj hasta que quede firme en su lugar.
2. Corte el amarre plástico en el tubo azul para conexión de agua y desenróllelo para darle forma recta. Tenga cuidado de no cortar el tubo al retirar el amarre plástico.

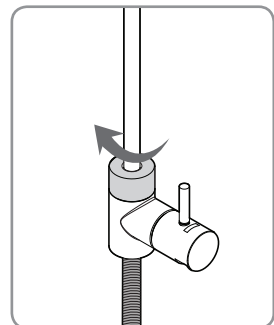

INSTALACIÓN DEL PRODUCTO (cont.)

PASO 2: INSTALACIÓN DE LA LLAVE (cont.)

3. Fije el chapetón al cuerpo principal insertando el tubo azul a través de éste y empujándolo por completo hasta que esté conectado al cuerpo principal.

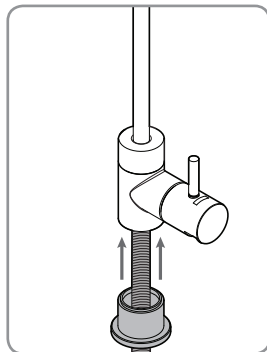

4. Instale la llave en la parte superior del mostrador o fregadero, insertando el tubo azul a través del orificio hacia el gabinete de abajo. Luego deslice la arandela grande de plástico como se muestra a través del tubo azul hasta que se ajuste contra la parte inferior del agujero en el mostrador o fregadero. Asegúrese de que la parte plana de la arandela esté hacia abajo y la parte elevada esté hacia arriba como se muestra aquí.

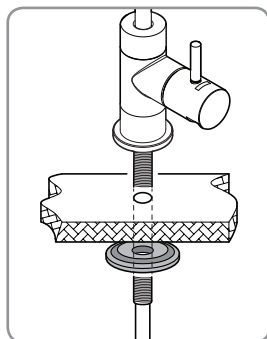

5. Instale la arandela de sujeción y la tuerca de seguridad de la misma forma y apriételas hasta que la arandela de plástico sujete el ensamble de la llave firmemente en su lugar. En este punto la llave ya estará instalada.

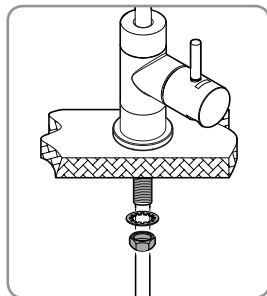

6. Jale de la lengüeta de plástico del compartimento de la batería para activar el indicador de la llave. La luz LED se encenderá en rojo una vez, en azul una vez y luego estará lista para funcionar.

PASO 3: INSTALACIÓN DEL ENSAMBLE DE CONEXIÓN DE LA CABEZA DEL FILTRO

1. Una los dos codos de 90° de conexión rápida a la parte posterior de entrada y salida del ensamble de conexión como se muestra.

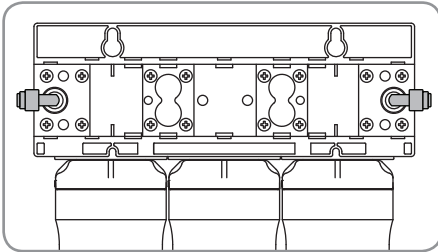

UC300

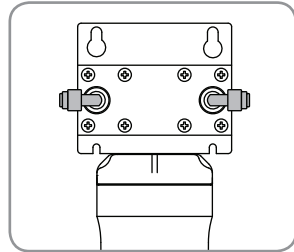

UC100



Asegúrese de instalar el ensamble de conexión de la cabeza del filtro de forma que la parte superior del ensamble esté por lo menos a 14 pulgadas del piso del gabinete del fregadero. De lo contrario, los filtros no se instalarán o no se asentarán de forma correcta.

2. Con un lápiz, marque el punto en el que se montará el ensamble de conexión de la cabeza del filtro a la pared del gabinete (por lo menos a 14" del piso del gabinete). Use un nivel para asegurar que el ensamble quede montado recto.

NOTA: Antes de montar el ensamble de conexión, podría ser buena idea practicar la inserción y el retiro de los filtros.

3. Inserte los dos tornillos de sujeción a través de los orificios en el marco del ensamble y atornillelos en la pared del gabinete.

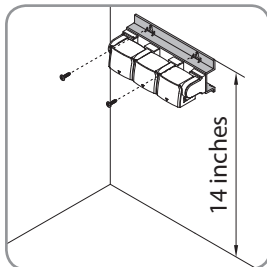

UC300

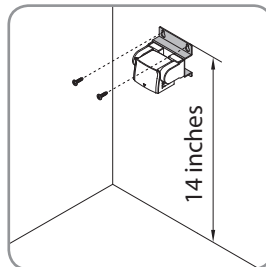

UC100

INSTALACIÓN DEL PRODUCTO (cont.)

PASO 4: INSTALACIÓN DE LOS FILTROS

NOTA: Para los compradores de la unidad Coral UC300, es muy importante instalar los filtros en el orden correcto. Simplemente haga coincidir los mismos colores de etiqueta con las etiquetas en las cabezas de los filtros. De izquierda a derecha, el orden apropiado es

- 1) filtro de sedimentos
- 2) prefiltro de carbón
- 3) filtro de bloque de carbón

1. Para insertar los filtros, primero alinee la flecha en la cabeza del filtro con la flecha en el filtro.

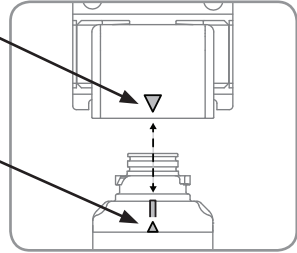

2. Con las flechas superior e inferior aún alineadas, inserte la parte superior del filtro en la caja y gírelo 90 grados a la derecha, hasta el punto en que no gire más. La flecha en la cabeza del filtro ahora deberá estar alineada con el icono "Circle" y la muesca en la parte superior del filtro.

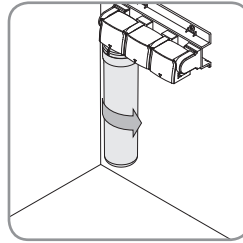

UC300

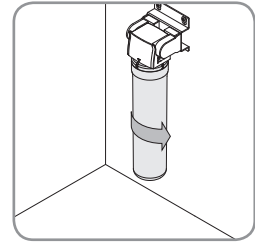

UC100

- 3a. *Para UC300* – Repita el proceso para el prefiltro de carbón y el filtro de bloque de carbón.

- 3a. *Para UC100* – Este proceso está completo.

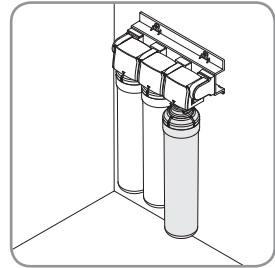

PASO 5: CONEXIÓN DEL TUBO

Uso de los "Conectores rápidos"

Las conexiones para tubo en la válvula en T, el ensamble de conexión de la cabeza del filtro y la llave con indicador son todas del tipo "Conexión rápida". Los siguientes pasos ilustran cómo conectar y desconectar los tubos de estos conectores.

- Empuje el tubo en el collar. El collar ofrece un ajuste seguro para el tubo y evita fugas de agua.
- Empuje el tubo hasta que tope. El tubo estará sujeto y resistirá jalones y estirones. El collar estará rígido y ligeramente elevado de la caja del conector.
- Para desconectar el tubo, primero empuje hacia abajo el collar y sosténgalo y luego jale el tubo hacia afuera con cuidado.

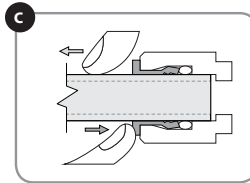
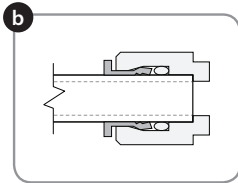
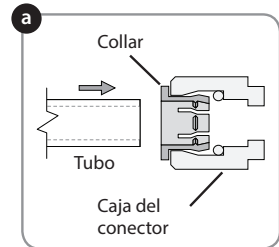

1. Conexión del suministro de agua

Use el tubo blanco para suministro de agua incluido para conectar la válvula en T al ensamble de conexión de la cabeza del filtro, empujando un extremo del tubo firmemente en el collar de conexión rápida en el lado abierto de la válvula en T. Asegúrese de empujarlo por completo y de que el tubo no esté doblado ni torcido.

Luego conecte el otro extremo abierto del tubo a la "entrada" del ensamble de conexión de la cabeza del filtro, insertando el tubo en el collar en el codo de 90° de conexión rápida, en el lado marcado "Inlet" ("entrada") (más cercano al filtro de sedimentos).

2. Conexión de la llave

Ahora conecte el extremo abierto del tubo azul que viene de la llave a la "salida" del ensamble de conexión de la cabeza del filtro, insertando el tubo en el collar en el codo de 90° de conexión rápida, en el lado marcado "Outlet" ("salida") (más cercano al filtro de bloque de carbón).

Asegúrese de empujarlo firmemente por completo y asegúrese de que el tubo no esté doblado ni torcido.

PREPARACIÓN PARA USO

ABRA EL AGUA Y REVISE SI HAY FUGAS

- !** Antes de abrir de nuevo la válvula de agua fría, revise las instrucciones de instalación para asegurar que la válvula en T y las mangueras de agua estén conectadas correcta y firmemente.

1. Abra el suministro de agua

- Abra la válvula en T girando el brazo de la válvula 90° como se muestra.
- Gire la válvula de suministro de agua fría en la pared en dirección contraria a las agujas del reloj para abrirla. El suministro de agua fría empezará entonces a surtir agua a la unidad Coral UC300 o UC100

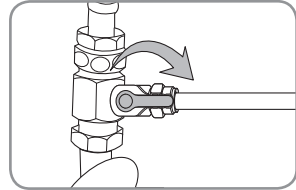

2. Revisión de fugas

- Una vez que se haya abierto el suministro de agua, revise todo el sistema para ver si hay señal de fugas.
- Si no encuentra fugas, espere 5 minutos y revise una vez más. Si aún no encuentra fugas, entonces continúe con el siguiente paso para vaciar el sistema.

- !** El no instalar este producto apropiadamente o no revisar apropiadamente si hay fugas puede causar daños materiales. En estos casos, Brondell, Inc. no se hará responsable por daño alguno.

VACIADO DEL SISTEMA

- Abra la llave con indicador y deje que el agua fluya por 5 minutos de forma continua para vaciar el sistema y activar el/los filtro(s).
- Revise una última vez si hay fugas durante este proceso.
- Su sistema Coral ahora está listo para ser usado.

FILTROS Y INDICADOR DE CAMBIO DE FILTROS

FILTROS

Los filtros son esenciales para el funcionamiento del sistema Coral UC de filtrado de agua y es importante reemplazarlos todos con regularidad. Si alguno de los filtros se usa en exceso más allá del período de servicio recomendado, el desempeño del dispositivo de filtrado de agua se puede deteriorar. No omita el ciclo de reemplazo de los filtros ni use filtros no compatibles ya que esto puede afectar el desempeño del sistema o dañar la unidad.

Comuníquese a Brondell marcando el 888-542-3355 o visítenos en la web en www.brondell.com para realizar un pedido de filtros de reemplazo.

INDICADOR DE CAMBIO DE FILTROS

El indicador LED de cambio de filtros en la llave funciona registrando el tiempo y el flujo de agua del sistema Coral UC.

UC300 – Cuando hayan transcurrido 12 meses o se hayan filtrado 600 galones de agua a través del sistema (lo que ocurra primero), la luz LED titilará en rojo en lugar de azul al surtir agua.

UC100 – Cuando hayan transcurrido 6 meses o se hayan filtrado 300 galones de agua a través del sistema (lo que ocurra primero), la luz LED titilará en rojo en lugar de azul al surtir agua.

Cuando el indicador LED de la llave empiece a titilar en rojo, será el momento de cambiar los filtros y reiniciar el indicador de la llave reemplazando la batería.

Siempre se incluye una batería nueva con un juego de filtros de reemplazo UF-35 o UF-15.

CICLO DE REEMPLAZO DE FILTROS

Modelo	Nro. de parte	Nombre del filtro	Período utilizable**
UC300	UF-35	Filtro de sedimentos	12 meses
		Prefiltro de carbón Plus	12 meses
		Filtro de bloque de carbón	12 meses
UC100	UF-15	Filtro de bloque de carbón	6 meses

* El ciclo de reemplazo de filtros se puede reducir en áreas con calidad deficiente de agua o con un mayor uso.

** El período para el cambio de filtros se basa en una producción promedio de 1.64 galones de agua potable por día.

MANTENIMIENTO

REEMPLAZO DE LOS FILTROS

1. Cierre la válvula en T ubicada bajo el fregadero para cortar el flujo de agua al sistema Coral.

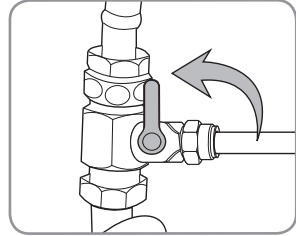

2. Una vez que se haya cerrado la válvula en T, abra por completo la llave con indicador y manténgala abierta hasta que toda el agua residual en los tubos haya sido expulsada.

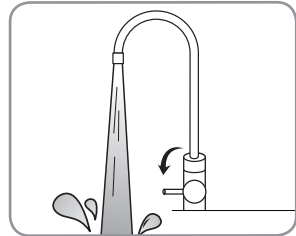

3. Gire el/los filtro(s) a ser reemplazado(s) 90° grados a la izquierda, hasta que el filtro salga del ensamble de conexión de la cabeza del filtro.
Para el sistema Coral UC300, retire los dos filtros restantes.
Para el sistema Coral UC100, el proceso está completo.

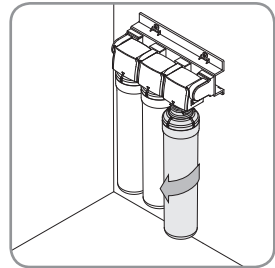

4. Instale el/los filtro(s) nuevo(s). Revise el procedimiento descrito en la página 40.
5. Abra la válvula en T para restaurar el flujo de agua y abra la llave con indicador de forma continua por 5 minutos para lavar y activar el/los filtro(s) nuevo(s).
Asegúrese de reiniciar la llave con indicador por medio de los siguientes pasos.

REEMPLAZO DE LOS FILTROS (cont.)

6. Reemplace la batería en el indicador LED de la llave para reiniciar la cuenta de cambio de filtros. El tipo de batería es CR2032 y Brondell incluye una con cada juego de filtros UF-35 o UF-15.
 - a. Debajo de la manija de la llave, localice el compartimento de goma color negro para batería. Agárrelo por los lados y jálelo hacia abajo como se muestra.
 - b. Retire del compartimento la batería usada levantando la lengüeta metálica plateada y deslizando la batería hacia afuera del marco de goma. Espere 30 segundos a que la energía residual se descargue para reiniciar el indicador.
 - c. Coloque una batería CR2032 nueva deslizándola debajo de la lengüeta plateada, asegurando que las letras en la batería estén hacia afuera. Con cada paquete de filtros de reemplazo UF-35 ó UF-15 se incluye una batería CR2032 nueva.
 - d. Inserte el compartimento de goma color negro para batería en la manija de la llave.
 - e. El indicador se encenderá en rojo una vez, en azul una vez y luego funcionará de manera normal.

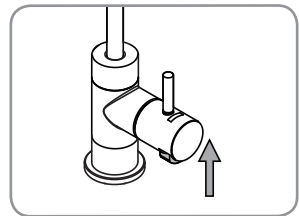
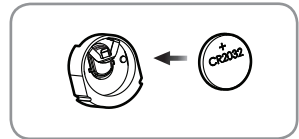
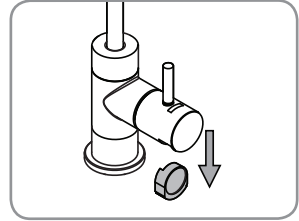

SOLUCIÓN DE PROBLEMAS

Problem	Possible Cause	Solution
No hay flujo de agua.	La válvula de entrada de suministro de agua fría está cerrada.	Abra la válvula de entrada de suministro de agua fría.
No hay suficiente flujo de agua.	El tubo está doblado o torcido.	Enderece la manguera. Si el flujo de agua aún se ve afectado, reemplace la manguera.
	La válvula de suministro de agua no está abierta por completo.	Asegúrese de que la válvula de suministro de agua esté abierta por completo.
	La temperatura del agua potable bajó bruscamente.	Si la temperatura del agua disminuye debido a la inclemencia del tiempo, el agua fluirá más lentamente que lo normal a través del sistema.
	Uno o más de los filtros se ha(n) agotado.	Reemplace los filtros según las instrucciones en la página 44.
El agua tiene mal sabor o mal olor.	La duración de los filtros se ha agotado.	Reemplace los filtros según las instrucciones en la página 44.
Hay una fuga alrededor de una de las conexiones de mangueras.	El tubo no está insertado por completo en el conector rápido.	Asegúrese de que la manguera esté insertada por completo.
	El extremo del tubo está dañado.	Corte el tubo por el área dañada y conéctelo de nuevo o reemplace todo el tubo.
Se fuga agua del ensamble de conexión de la cabeza del filtro.	Un anillo sellador en uno de los filtros está dañado.	Determine cuál(es) filtro(s) está(n) afectado(s) y comuníquese al centro de servicio Brondell.

ESPECIFICACIONES DEL PRODUCTO

Nombre del producto	Sistema para Filtrado de Agua para Instalación bajo el Mostrador
Modelo	UC300
Filtros	Filtro de Sedimento, Prefiltro de Carbón, Filtro de Bloque de Carbón (UF-35)
Dimensiones del producto	9" (W) x 13.5" (H) x 3.75" (D)
Temperatura de funcionamiento	39° F – 100° F (4° C – 38° C)
Presión de funcionamiento	35 psi – 100 psi (241 kPa – 689 kPa)
Peso neto	3.8 lbs. (1.72 kg)

Nombre del producto	Sistema para Filtrado de Agua para Instalación bajo el Mostrador
Modelo	UC100
Filtro	Filtro de Bloque de Carbón (UF-15)
Dimensiones del producto	3.5" (W) x 13.5" (H) x 3.75" (D)
Temperatura de funcionamiento	39° F – 100° F (4° C – 38° C)
Presión de funcionamiento	35 psi – 100 psi (241 kPa – 689 kPa)
Peso neto	1.8 lbs. (0.82 kg)

La velocidad de flujo de servicio y la velocidad de producción pueden diferir si varían la temperatura y la presión del agua.

Sin aviso anticipado, todas o algunas partes del producto están sujetas a cambio para fines de mejorar el desempeño del producto.

FICHA DE RENDIMIENTO DE SISTEMA DE FILTRACIÓN DE AGUA CORAL UC300/UC100



Modelos: Coral UC300 & UC100

Este sistema ha sido evaluado y certificado por la Water Quality Association según los estándares NSF/ANSI 42 y 53 para la reducción de las sustancias listadas a continuación. La concentración de las sustancias indicadas en el agua entrante al sistema se redujo a una concentración menor o igual al límite permisible para agua saliente del sistema, según lo especificado en los estándares NSF/ANSI 42 y 53.

Este sistema ha sido evaluado y certificado por la Water Quality Association según los estándares NSF/ANSI 372 y CSA B483.1.

Sustancia		Porcentaje promedio de reducción	Concentración de carga entrante (mg/L a menos que se especifique)	Concentración máxima de productos permisibles en agua o mínimo % de reducción permisible (mg/L a menos que se especifique)
Efectos estéticos según estándar NSF/ANSI 42	Cloro, sabor y olor	98.0%	2.00 ± 10%	Reducción ≥ 50%
	Cloramina	98.6%	3.00 ± 10%	0.5
	Partículas Clase 1, 0.5 a < 1 µm	99.8%	al menos 10,000 partículas/mL	Reducción ≥ 85%
Efectos sobre la salud según estándar NSF/ANSI 53	Cisticercos	99.99%	al menos 50,000 partículas/L	Reducción ≥ 99.95%
	Reducción de mercurio pH 8.5	96.9%	0.006 ± 10%	0.002
	Reducción de mercurio pH 6.5	96.9%	0.006 ± 10%	0.002
	Reducción de plomo pH 8.5	99.2%	0.15 ± 10%	0.010
	Reducción de plomo pH 6.5	99.7%	0.15 ± 10%	0.010
	Reducción de metilterbutil éter	96.9%	0.015 ± 10%	0.005
	Turbiedad	96.6%	11 ± 1 NTU	0.5 NTU
	Prueba de sustitución de COV	99.8%	3.00 ± 10%	Reducción ≥ 95%
Reducción de asbesto	99.96%	100-1000 MFL	Reducción ≥ 99%	

While testing was performed under laboratory conditions, actual performance may vary.

General Operating Information:

Capacidad de UC300	600 galones (2271 L)
Capacidad de UC100	300 galones (1135 L)
Min-Max Presión Operacional	35 psi – 100 psi (241 kPa – 689 kPa)
Min-Max Temperatura del Agua de Salida	39° F – 100° F (4° C – 38° C)
Flujo de Servicio	0.50 gpm (1.89 lpm)

- No utilizar con agua que sea microbiológicamente insegura o de calidad desconocida sin la adecuada desinfección anterior o posterior del sistema.
- Consulte el manual del propietario para conocer las instrucciones de instalación específicas, la garantía limitada del fabricante, la responsabilidad del usuario, las piezas y el servicio disponible.
- Para las piezas y el servicio de disponibilidad, póngase en contacto con Brondell.
- El tiempo estimado de reposición del filtro, que es una pieza consumible, no es una indicación del período de garantía de calidad, sino que significa el tiempo ideal de sustitución del filtro. En consecuencia, el tiempo estimado de sustitución del filtro puede acortarse en caso de que se utiliza en una zona de mala calidad del agua.
- El sistema y su instalación habrán de cumplir con todas las normas estatales y locales.
- Se pueden usar sistemas certificados para reducción de cisticercos en aguas desinfectadas que puedan contener cisticercos filtrables

FICHA DE RENDIMIENTO DE SISTEMA DE FILTRACIÓN DE AGUA CORAL UC300/UC100

Modelo	Nro. de parte	Nombre del filtro	Período utilizable**
UC300	UF-35	Filtro de sedimentos	12 meses
		Prefiltro de carbón Plus	12 meses
		Filtro de bloque de carbón	12 meses
UC100	UF-15	Filtro de bloque de carbón	6 meses

* El ciclo de reemplazo de filtros se puede reducir en áreas con calidad deficiente de agua o con un mayor uso.

** El período para el cambio de filtros se basa en una producción promedio de X.X galones de agua potable por día.

COMPUESTOS ORGÁNICOS VOLÁTILES (COV) INCLUIDO POR EL TEST DEL SUSTITUTO*

Químico	Concentración del peligro de intrusión (mg/L unless specified)	Máxima concentración de agua en el producto (mg/L unless specified)	Porcentaje de reducción de químico (%)
alacloro	0.050	0.001	> 98
atrazina	0.100	0.003	> 97
benceno	0.081	0.001	> 99
carbofurano	0.190	0.001	> 99
tetracloruro de carbono	0.078	0.0018	98
clorobenceno	0.0775	0.001	> 99
cloropícrina	0.015	0.0002	99
2,4-D	0.110	0.0017	98
dibromocloropropano(DBCP)	0.052	0.00002	> 99
o-diclorobenceno	0.080	0.001	> 99
p-diclorobenceno	0.040	0.001	> 98
1,2-dicloroetano	0.088	0.0048	95 ¹
1,1-dicloroetileno	0.083	0.001	> 99
cis-1,2-dicloroetileno	0.170	0.0005	> 99
trans-1,2-dicloroetileno	0.086	0.001	> 99
1,2-dicloropropano	0.080	0.001	> 99
cis-1,3-dicloropropileno	0.079	0.001	> 99
dinoseb	0.170	0.0002	99
endrina	0.053	0.00059	99
etilbenceno	0.088	0.001	> 99
Dibromuro de etileno (EDB)	0.044	0.00002	> 99
<i>haloacetnitrilos (HAN):</i>			
bromocloroacetnitrilo	0.022	0.0005	98
dibromoacetnitrilo	0.024	0.0006	98
dicloroacetnitrilo	0.0096	0.0002	98
tricloroacetnitrilo	0.015	0.0003	98
<i>halo ketones (HK):</i>			
1,1-dicloro-2-propanona	0.0072	0.0001	99
1,1,1-tricloro-2-propanona	0.0082	0.0003	96
heptacloro (H-34,Heptox)	0.08	0.0004	> 99
heptacloro epóxido	0.0107 ²	0.0002	98
hexaclorobutadieno	0.044	0.001	> 98
hexaclorociclopendadieno	0.060	0.000002	> 99
lindano	0.055	0.00001	> 99
metoxicloro	0.050	0.0001	> 99
pentaclorofenol	0.096	0.001	> 99
simazina	0.120	0.004	> 97
estireno	0.150	0.0005	> 99
1,1,2,2-tetracloroetano	0.081	0.001	> 99
tetracloroetileno	0.081	0.001	> 99
tolueno	0.078	0.001	> 99
2,4,5-TP (silvex)	0.270	0.0016	99
ácido tribromoacetico	0.042	0.001	> 98
1,2,4-triclorobenceno	0.160	0.0005	> 99
1,1,1-tricloroetano	0.084	0.0046	95
1,1,2-tricloroetano	0.150	0.0005	> 99
tricloroetileno	0.180	0.0010	> 99
trihalometanos (incluye):			
cloroformo (químico alternativo)			
bromoformo			
bromodichlorometano	0.300	0.015	95
clorodibromometano			
xilenos (total)	0.070	0.001	> 99

* Se usó cloroformo como el producto químico sustituto para la reducción de VOC

Bronnell, Inc
PO Box 470085
San Francisco, CA 94147
www.bronnell.com 1-888-542-3355

1 Estos valores adaptados fueron acordados por los representantes de la USEPA y Health Canada con el propósito de evaluar a los productos según los requerimientos de este estándar.

2 Los niveles de peligro de intrusión son concentraciones de afluente promedio determinadas en pruebas de calificación alternativa.

3 El máximo nivel de agua del producto no se observó, pero se estableció al límite de detección del análisis.

4 El máximo nivel de agua del producto se estableció a un valor determinado en pruebas de calificación alternativa.

5 El porcentaje de reducción del químico y el máximo nivel de agua del producto se calcularon en el punto de ruptura de 95% de cloroformo como se determinó en pruebas de calificación alternativa.

6 Los resultados de la prueba alternativa para el heptacloro epóxido demostraron una reducción de 98%. Estos datos fueron utilizados para calcular una concentración de incidencias más altas que producirían un máximo nivel de agua del producto en el NCM

GARANTÍA

Los productos Brondell se encuentran respaldados por algunas de las garantías más completas de la industria. Brondell garantiza que el sistema de filtrado de agua H2O+ está libre de defectos de material y fabricación, en condiciones de uso y servicio normales.

Sistema de filtrado de agua Brondell H2O+ - Un año de garantía limitada, 100% de cobertura para todas las piezas y trabajos de reparación para todo el producto durante el primer año, a partir de la fecha original de compra.

Exclusiones y limitaciones

1. BRONDELL garantiza que sus productos están libres de cualquier tipo de defectos de fabricación, en condiciones de uso y servicio normales. Esta garantía se extiende solo al COMPRADOR ORIGINAL.

2. Las obligaciones de BRONDELL, según esta garantía, se limitan a reparaciones o reemplazos, a criterio de BRONDELL, de productos o partes que se encuentren defectuosas, en tanto tales productos hayan sido instalados adecuadamente y utilizados de acuerdo con las instrucciones. BRONDELL se reserva el derecho de realizar tales inspecciones según lo considere necesario, para determinar la causa del defecto. BRONDELL no cobrará por la reparación o reemplazo de partes en relación con reparaciones de garantía durante el primer año, a partir de la fecha de compra de todos los productos, a excepción de aquellos que puedan estar sujetos a limitaciones de uso comercial.

3. BRONDELL no se responsabiliza por los costos de renovación, devolución (envío) o reinstalación de productos. Esta garantía NO se aplica en los siguientes casos:

Daño o extravío durante el envío.

Daño o extravío producido por causas naturales o humanas, que exceden a los controles de BRONDELL, incluidos incendios, sismos, inundaciones, etc.

Daño o extravío como resultado de sedimentos o material extraño contenido en el sistema de agua.

Daño o extravío como resultado de negligencia o instalación inadecuada, incluida la instalación de una unidad en un medioambiente hostil o peligroso.

Daño o extravío como resultado de la renovación, reparación inadecuada o modificación del producto, o el mantenimiento inadecuado, incluido el daño causado por el cloro o productos derivados del cloro

Daño o extravío como resultado de actos que no son responsabilidad de Brondell para los cuales el producto no está específicamente preparado.

4. Esta garantía le otorga derechos legales específicos. Usted puede ejercer otros derechos, según el estado donde se encuentre.

ESTA GARANTÍA ESCRITA ES LA ÚNICA EMITIDA POR BRONDELL. LA REPARACIÓN O EL REEMPLAZO, SEGÚN LOS TÉRMINOS ESTABLECIDOS POR ESTA GARANTÍA, CONSTITUYEN LA ÚNICA SOLUCIÓN DISPONIBLE PARA EL COMPRADOR. BRONDELL NO SE RESPONSABILIZA POR EL EXTRAVÍO DE USO DEL PRODUCTO U OTROS DAÑOS INCIDENTALES, ESPECIALES, RESULTANTES O POR LOS GASTOS INCURRIDOS POR EL COMPRADOR, GASTOS DE TRABAJO, OTROS COSTOS DERIVADOS DE LA INSTALACIÓN O EXTRACCIÓN DEL PRODUCTO, COSTOS DE REPARACIÓN POR PARTE DE TERCEROS O CUALQUIER OTRO TIPO DE GASTOS NO ESPECIFICADOS ANTERIORMENTE. A EXCEPCIÓN DEL ALCANCE APLICABLE DE LA LEY, CUALQUIER TIPO DE GARANTÍA IMPLÍCITA, INCLUSO LA DE COMERCIABILIDAD, QUEDA EXPRESAMENTE LIMITADA A LA DURACIÓN DE ESTA GARANTÍA. ALGUNOS ESTADOS NO PERMITEN LIMITACIONES, POR LO QUE ES POSIBLE QUE LAS LIMITACIONES Y EXCLUSIONES ANTERIORES NO SE APLIQUEN A SU CASO.

Cómo obtener servicio

Para obtener servicio de reparación bajo esta garantía, debe comunicarse con un Centro de Servicios BRONDELL autorizado para obtener un número de RMA (Autorización de devolución de mercadería). La unidad devuelta debe estar acompañada de una copia del comprobante de compra original para que la garantía sea válida. Lleve o envíe la unidad prepagada al Centro de Servicios BRONDELL autorizado más cercano, junto con su número de RMA y el comprobante de compra.

Para obtener su número de RMA y para localizar el Centro de Servicios BRONDELL más cercano, llame al 1-888-542-3355.



a healthy home experience

CONTACTO:

Brondell, Inc.
PO Box 470085
San Francisco, CA 94147-0085
Teléfono: 1-888-542-3355
Email: support@brondell.com
Sitio web: www.brondell.com
Si tiene preguntas, comuníquese con el Servicio al cliente de Brondell: 1-888-542-3355

FABRICADO POR:

Brondell, Inc.
PO Box 470085
San Francisco, CA 94147-0085

ESTIMATED COST OF REPLACEMENT FILTERS:

UF-15 Un filtro para UC100 – \$59.95
Filtro de bloque de carbón
UF-35 Conjunto de 3 filtros para UC300 – \$119.95
Filtro de sedimentos, Prefiltro de carbón Plus, Filtro de bloque de carbón

Certificación del Departamento de Salud Pública de California: en archivo*
Iowa Department of Public Health Registration: WTD Number: en archivo*
Wisconsin Department of Commerce: Product File Number: en archivo*

El sistema de filtrado de agua H2O+ Coral UC300 de tres etapas y Coral UC100 de una etapa de Brondell para instalación debajo de mostrador ha sido evaluado y certificado por la WQA de acuerdo a los estándares NSF/ANSI 42 (para la reducción de Cloro Estético - Sabor y Olor, Cloramina y Partículas Clase 1), NSF/ANSI 53 (para reducción de Cisticercos, Turbiedad, Asbesto, Mercurio, Plomo, Metiliterbutil Éter y COV) y NSF/ANSI 372 (para cumplimiento de normas de bajo nivel de plomo), de acuerdo a lo verificado y sustentado por datos de evaluación.



C USA

Solo para compras en Iowa se requiere lo siguiente: Una copia de este documento debe ser guardada por el vendedor por 2 años.

Comprador: _____

Fecha: _____

Dirección del comprador: _____

Vendedor: _____

Fecha: _____

Dirección del vendedor: _____

CORAL

MANUEL DE L'UTILISATEUR

Système de filtration d'eau encastrable en trois étapes UC300
Système de filtration d'eau encastrable en une étape UC100



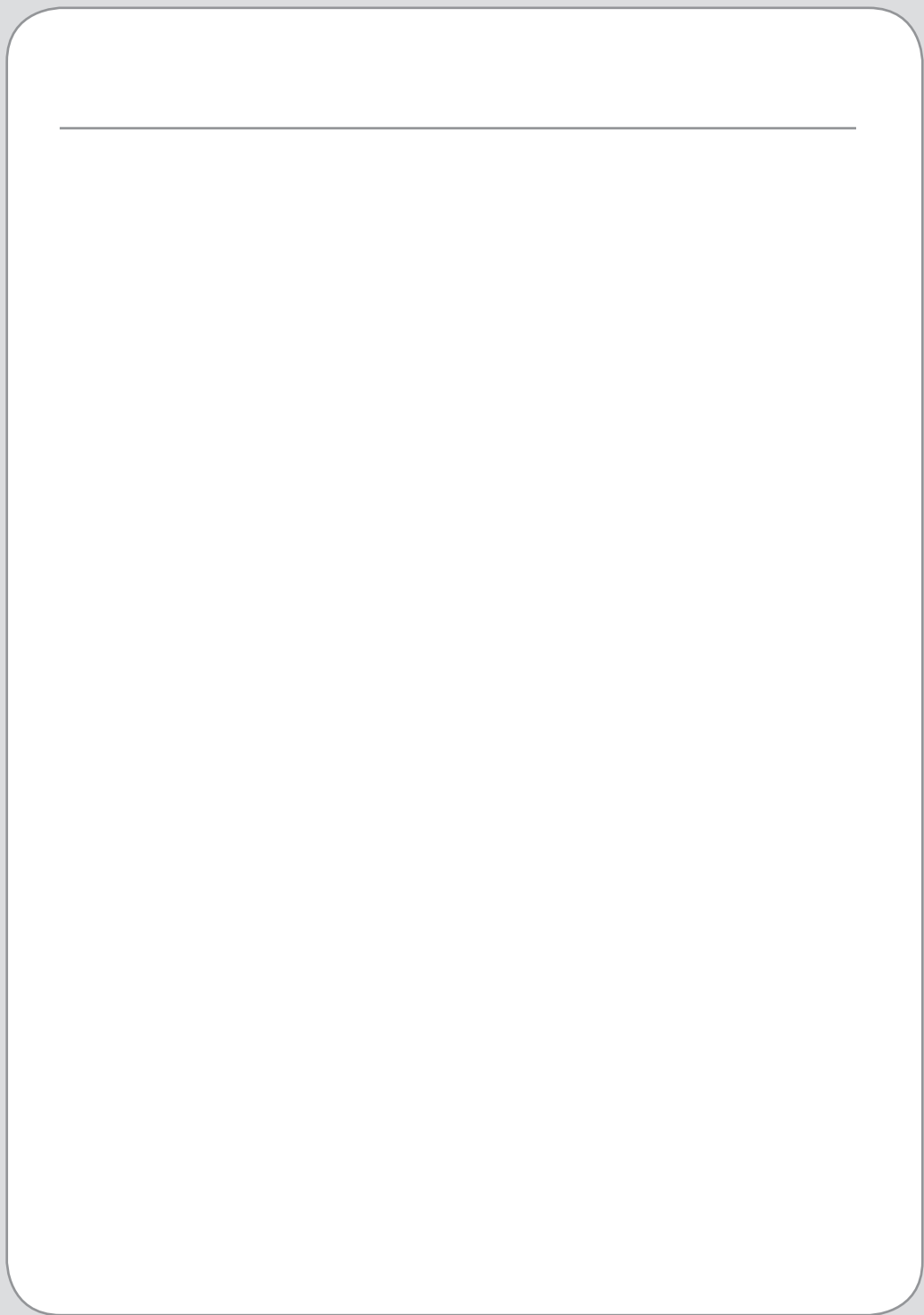

TABLE DES MATIÈRES

Lisez ce manuel de l'utilisateur pour une installation, une utilisation et une maintenance correctes de ce produit. Après avoir lu le manuel et terminé l'installation, conservez ce manuel dans un endroit facilement accessible.

INFORMATIONS GÉNÉRALES

- 56 INFORMATIONS DE SÉCURITÉ
- 57 REMARQUE IMPORTANTE CONCERNANT MÈTRES TDS ET TESTEURS
- 58 CARACTÉRISTIQUES
- 59 COMPOSANTS DU PRODUIT UC300
- 60 COMPOSANTS DU PRODUIT UC100
- 61 DIAGRAMME DU DÉBIT DE L'EAU DU UC300
- 62 DIAGRAMME DU DÉBIT DE L'EAU DU UC100

ENTRETIEN

- 70 FILTRES ET INDICATEUR DE REMPLACEMENT DE FILTRE
 - Filtres
 - Indicateur de remplacement de filtre
 - Cycle de remplacement des filtres
- 71 REMPLACER LES FILTRES
- 73 RÉOLUTION DE PROBLÈMES

INSTALLATION DU PRODUIT

- 63 INSTALLATION DE LA VALVE EN T
- 64 INSTALLATION DU ROBINET
- 66 INSTALLATION DE L'ASSEMBLAGE DE CONNEXION DE LA TÊTE DE FILTRE
- 67 INSTALLATION DES FILTRES
- 68 CONNEXION DE LA TUYAUTERIE
Utilisation des "Quick Connectors"
- 69 PRÉPARATION À L'UTILISATION

INFORMATIONS TECHNIQUES

- 74 CARACTÉRISTIQUES DU PRODUIT
- 75 UC300/UC100 FICHE TECHNIQUE DES PERFORMANCES
- 78 COMMUNIQUEZ AVEC BRONDELL

- 01 VERSION ANGLAISE
- 26 VERSION ESPAGNOLE

CONSIGNES DE SÉCURITÉ

Veillez à conserver ces consignes de sécurité. Veuillez lire ces informations pour éviter toute perte matérielle et assurer la sécurité.

⚠ DANGER: le non-respect de ces consignes peut entraîner des blessures graves et même la mort.

⚠ AVERTISSEMENT: le non-respect de ces consignes peut entraîner de graves blessures physiques ou des dégâts matériels.

Lisez toutes les instructions avant d'utiliser ou d'installer le Coral UC300/UC100.

Ne démontez, ne réparez ou ne reconstruisez jamais le logement de la tête de filtre. Cela peut entraîner une défaillance du produit.

Ne dévissez jamais les filtres lorsque le produit est en cours d'utilisation. Ceci peut entraîner une défaillance en raison de la pression élevée de l'eau ou engendrer une fuite d'eau.

Ne pas installer près d'un radiateur. Cela peut provoquer un incendie ou endommager le produit et générer des fuites.

⚠ ATTENTION: le non-respect de ces consignes peut entraîner des blessures physiques mineures ou des dégâts matériels.

Utilisez ou placez l'unité sur une surface plane et n'exercez pas de force sur l'unité. Ceci peut entraîner des blessures physiques et/ou endommager le produit et annuler votre garantie.

Veillez couper la valve d'arrivée d'eau si le système de filtration ne doit pas être utilisé pendant une longue période.

Notamment lorsque le temps est très froid, la pression de l'eau peut augmenter et engendrer une fuite d'eau.

Remplacez les filtres conformément à leur remplacement planifié régulièrement.. Si un ou plusieurs filtres sont usés, la qualité de la purification sera réduite.

Lorsque vous remplacez les filtres ou déplacez le produit, ne tirez pas sur le flexible d'arrivée d'eau. Le flexible d'arrivée d'eau pourrait se détacher, être endommagé ou le couplage de connexion rapide pourrait être affaibli.

Si une fuite d'eau se produit lors de l'utilisation du produit ou si la zone autour du produit est humide, coupez la valve d'arrivée d'eau immédiatement.

REMARQUE IMPORTANTE CONCERNANT MÈTRES TDS ET TESTEURS

Question: Lorsque j'utilise un lecteur de particules dissoutes totales (TDS) pour tester mon eau après elle passe par le système de filtration de l'eau Coral, pourquoi ne pas les niveaux de particules dissoutes descendent ou diminuer? Je ne pense pas que le produit fonctionne.

Le système de filtre à eau Coral n'est pas conçu pour éliminer les minéraux bénéfiques de l'eau potable. Ces minéraux qui se produisent naturellement sont une partie saine de l'eau potable et devraient le rester. Le filtre à eau Brondell Coral est conçu pour réduire considérablement les contaminants nocifs solubles dans l'eau, y compris les produits chimiques industriels, les pesticides, les herbicides, la turbidité, les composés organiques volatils (COV) et les micro-organismes, dont la plupart ne peuvent pas être "lu" avec un lecteur de TDS.

Étant donné que ces composants nocifs sont solubles dans l'eau, ils ne peuvent pas être captés par une simple TDS mètre. Contrairement à son nom (solides dissous totaux ou TDS), ces produits bon marché ne peuvent pas détecter les contaminants solubles dans l'eau les plus nocifs. Il ya un grand malentendu que les lectures TDS bas signifient une eau saine et qui est tout simplement pas toujours vrai.

La meilleure méthode pour tester les performances d'un dispositif de filtration de l'eau est d'avoir un organisme indépendant, reconnu à l'échelle nationale, comme WQA (Water Quality Association) ou NSF International, tester et certifier les produits. Les données certifié est alors disponible dans la fiche de données de performance, que vous devriez demander au fabricant. Pour plus d'éclaircissements sur ce que les systèmes de filtration d'eau Coral ne supprime de votre eau, s'il vous plaît voir nos fiches de données de performance certifiés sur les pages 75-77.

BRONDELL H2O+ CORAL CARACTÉRISTIQUES

+ Performance de filtration supérieure

La meilleure filtration d'eau de sa catégorie pour un foyer et une famille sains.

+ Robinet chromé élégant avec LED indicateur de remplacement de filtre intégrée

L'indicateur LED simple et intuitif vous rappelle qu'il est temps de changer vos filtres.

+ Remplacement des filtres facile et rapide

Le système de filtre spécial "tourner-verrouiller" de Brondell fait du remplacement des filtres une simple formalité.

+ Durée de vie des filtres d'un an (UC300) ou six mois (UC100)

Entretien simplifié et fonctionnement à faible coût.

+ Installation facile par vous-même

La tuyauterie du robinet pré-installée et les connexions au réseau d'alimentation en eau "quick-connect" simplifient l'installation.

+ Technologie de filtration certifiée WQA Gold Seal

Vous pouvez faire confiance à la performance de filtration!

+ Garantie fabricant d'un an

Bénéficie de l'engagement de Brondell d'un service et une assistance client supérieurs

COMPOSANTS DU PRODUIT UC300

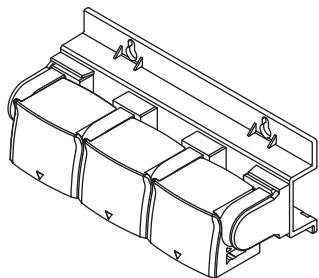

Assemblage de connexion
de la tête de filtre

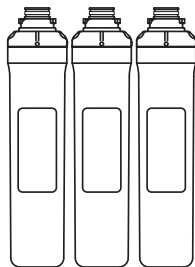

3 Filtres:
Filtre à sédiments
Pré-filtre de charbon
Filtre de charbon en bloc

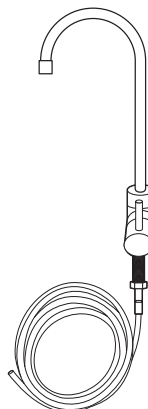

Assemblage de
l'indicateur LED et du
robinet avec tuyauterie
reliée (bleu)

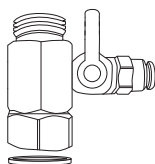

Valve en T
d'alimentation en
eau avec rondelle
en caoutchouc
(connexion 1/2")



Adaptateurs de Valve
en T avec rondelle en
caoutchouc 1/2" à 3/8"

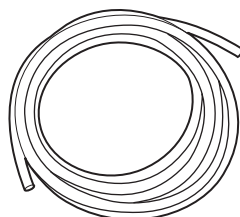

Tuyauterie
d'alimentation en eau



Vis de montage

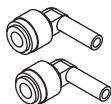

Kit Quick Connect
Coudes à 90°

COMPOSANTS DU PRODUIT UC100

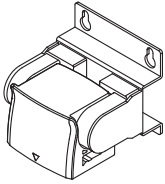

Assemblage de connexion de la tête de filtre



1 Filtre:
Filtre de charbon en bloc

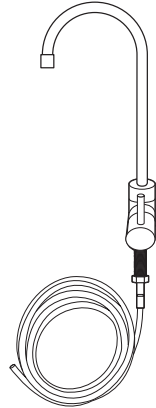

Assemblage de l'indicateur LED et du robinet avec tuyauterie reliée (bleu)

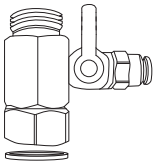

Valve en T d'alimentation en eau avec rondelle en caoutchouc (connexion 1/2")

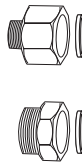

Adaptateurs de Valve en T avec rondelle en caoutchouc 1/2" à 3/8"

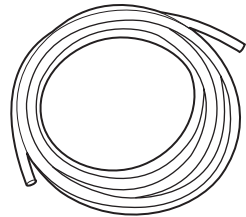

Tuyauterie d'alimentation en eau



Vis de montage

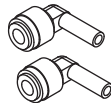

Kit Quick Connect Coudes à 90°

DIAGRAMME DU DÉBIT DE L'EAU DU UC300

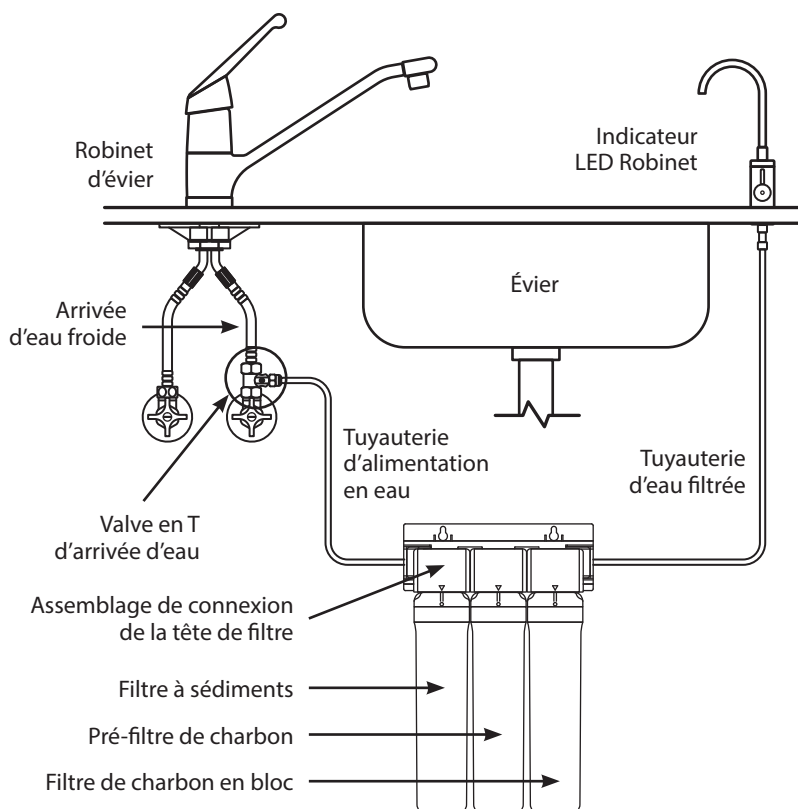

- VUE ARRIÈRE -



DIAGRAMME DU DÉBIT DE L'EAU DU UC100



- VUE ARRIÈRE -

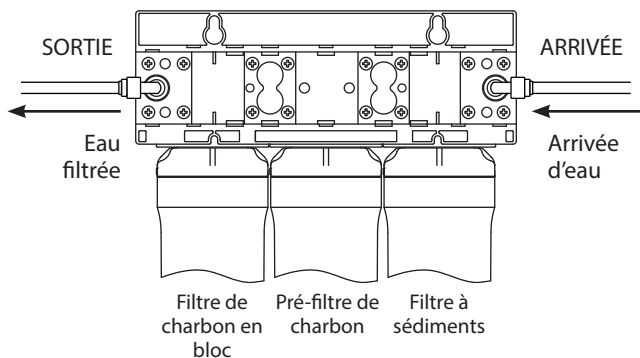
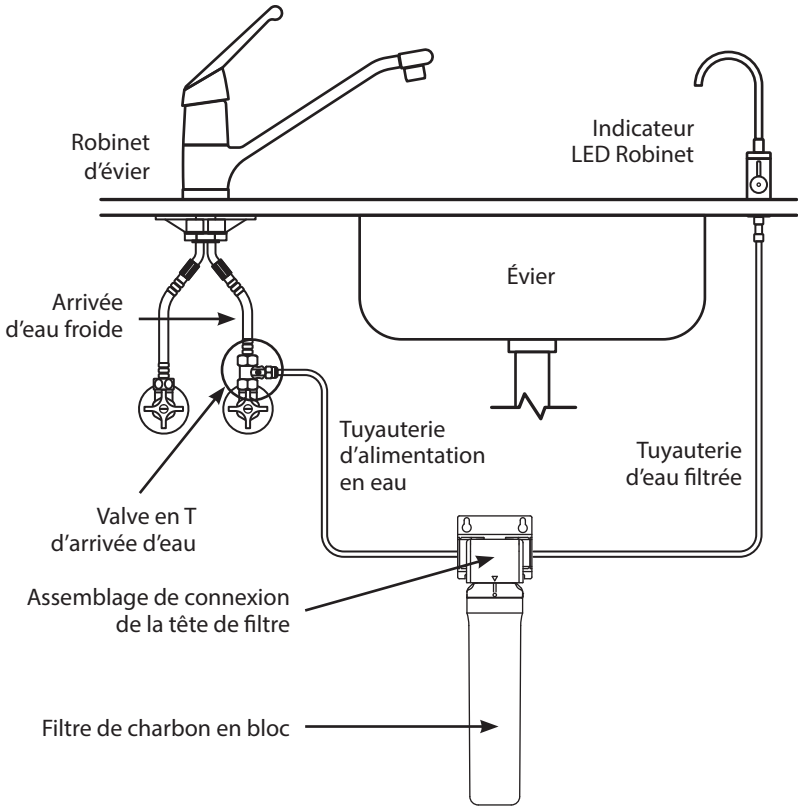
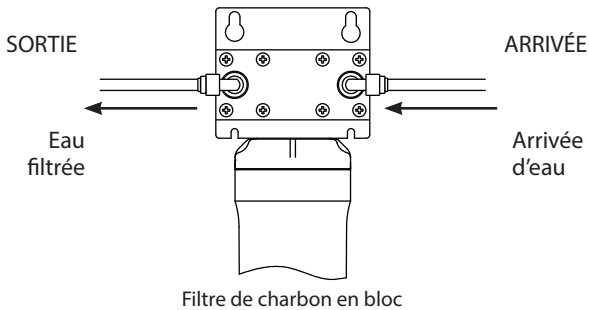

INSTALLATION DU PRODUIT

⚠ Ne pas installer l'assemblage de connexion de la tête de filtre à plus de 3,5 mètres de la valve d'arrivée d'eau ou du robinet indicateur.

Évitez tout jeu non nécessaire dans les flexibles d'alimentation lors de la connexion à l'alimentation en eau, à la tête de filtre ou au robinet indicateur.

Ne pas exposer à un ensoleillement direct ou à des températures négatives.

ÉTAPE 1 - INSTALLATION DE LA VALVE EN T

⚠ **Veillez à bien installer la valve en T sur l'arrivée d'eau froide. Le passage d'eau chaude dans le système de filtration d'eau Coral endommagera les filtres**

1. Fermez la valve d'arrivée d'eau froide. Placez un seau ou un récipient similaire sous la valve pour récupérer l'eau qui pourrait gicler au cours de l'installation.

2. Dévissez le flexible qui connecte la valve d'arrivée d'eau froide au robinet existant.

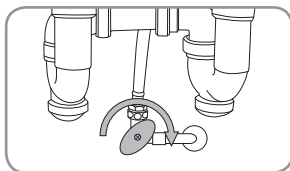

3. Assurez-vous que la rondelle en caoutchouc se trouve dans la valve en T, puis vissez l'adaptateur de valve en T sur la valve d'arrivée d'eau froide.

REMARQUE : si la taille de la valve d'arrivée d'eau est inférieure à la connexion 1/2" à la valve en T, utilisez les adaptateurs 3/8" inclus avec leur rondelle en caoutchouc pour connecter la valve en T et le flexible d'arrivée d'eau.

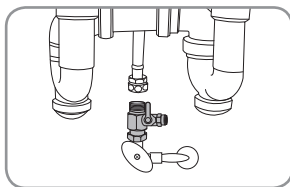

4. Vissez le flexible d'arrivée d'eau froide sur le haut de la valve en T. Assurez-vous que la valve d'arrivée d'eau demeure fermée.

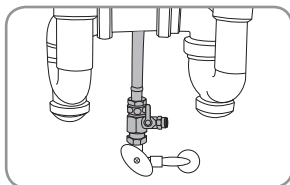

INSTALLATION DU PRODUIT (suite)

ÉTAPE 2 - INSTALLATION DU ROBINET

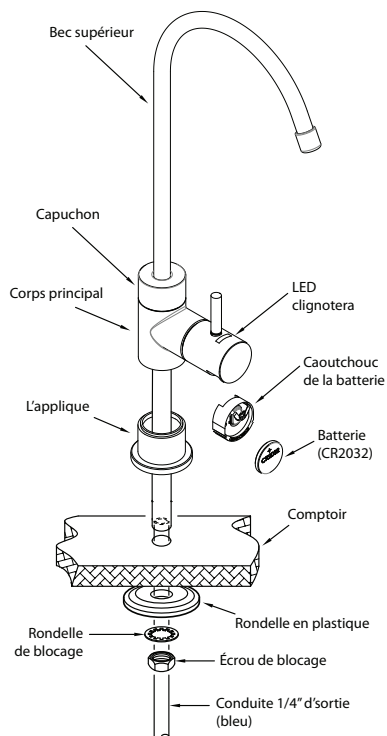

Avant l'installation

Il est nécessaire qu'il existe déjà un trou de robinet d'au moins 17/40 cm de diamètre dans l'évier ou le comptoir pour installer le robinet d'eau filtrée fourni. Vous pouvez aussi remplacer un pulvérisateur de cuisine ou distributeur de savon existant ou le brancher directement sur l'évier ou le comptoir.



Si vous devez percer un nouveau trou pour l'installation du robinet, veuillez faire appel à un professionnel. Brondell ne peut être tenu pour responsable de tout dommage y compris ceux de l'évier ou du comptoir provoqué par l'installation du robinet ou le perçage d'un nouveau trou.

1. Déballez le robinet et insérez la goulotte supérieure dans le corps principal en poussant vers le bas jusqu'à son insertion, puis vissez le couvercle supérieur dans le sens des aiguilles d'une montre jusqu'à ce qu'il soit en place.
2. Coupez l'attache autobloquante sur le tuyau de connexion d'eau bleu et déroulez-la pour serrer la tuyauterie. Veillez à ne pas couper le tube lorsque vous retirez l'attache autobloquante.

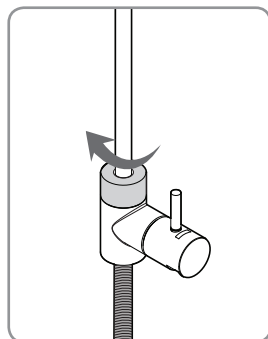

3. Attachez l'applique au corps principal en y insérant le tuyau bleu et en le poussant jusqu'en haut afin qu'il se connecte au corps principal.

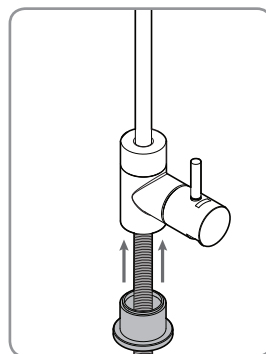

4. Installez le robinet sur le comptoir ou l'évier et passez le tuyau bleu dans le trou du placard dessous. Puis glissez la large rondelle en plastique, comme illustré, autour du tuyau bleu jusqu'à ce qu'elle butte sur le comptoir ou le trou de l'évier. Assurez-vous que la partie plate de la rondelle soit vers le bas et la partie surélevée vers le haut, comme illustré ici.

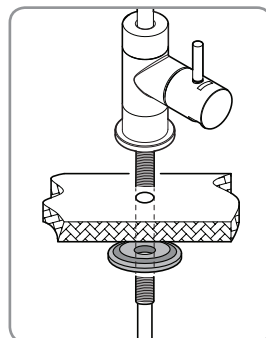

5. Installez la rondelle-ressort et l'écrou de blocage de la même façon et serrez jusqu'à ce que la rondelle plastique maintienne fermement en place l'assemblage du robinet. Le robinet est alors installé.

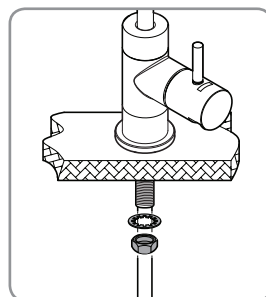

6. Tirez la languette plastique hors de la batterie pour activer l'indicateur du robinet. La LED clignotera une fois en rouge, une fois en bleu et sera ensuite prête à fonctionner.

INSTALLATION DU PRODUIT (suite)

ÉTAPE 3 : INSTALLATION DE L'ASSEMBLAGE DE CONNEXION DE LA TÊTE DE FILTRE

1. Attachez les deux coudes à 90° Quick Connect à l'arrière de l'assemblage de connexion d'arrivée et de sortie comme illustré.

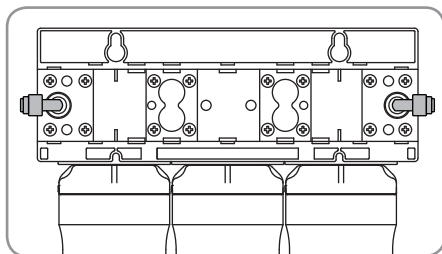

UC300

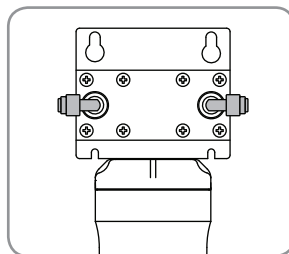

UC100

▲ Assurez-vous d'installer l'assemblage de connexion de tête de filtre de façon à ce que le haut soit au moins à 35 cm du sol du placard de l'évier. Dans le cas contraire, les filtres ne seront pas installés correctement ou ne tiendront pas.

2. À l'aide d'un crayon, marquez l'endroit de montage de l'assemblage de connexion de la tête de filtre sur le mur latéral du placard (à au moins 35 cm du sol). Utilisez un niveau pour vous assurer que l'assemblage sera droit.

REMARQUE: avant de monter l'assemblage de connexion, il peut être pertinent de s'entraîner à insérer et retirer les filtres.

3. Insérez les deux vis de montage dans les trous du cadre de l'assemblage et vissez-le dans le mur latéral du placard.

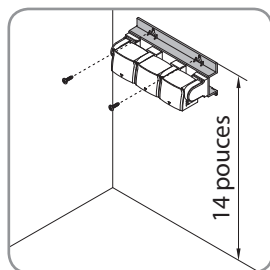

UC300

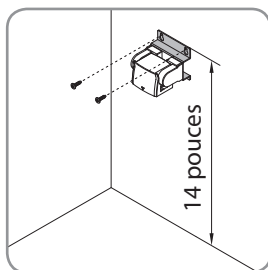

UC100

ÉTAPE 4 : INSTALLATION DES FILTRES

REMARQUE: Pour les acheteurs du Coral UC300, il est capital d'installer les filtres dans le bon ordre.

Faites simplement correspondre les couleurs des étiquettes avec celles des têtes de filtre.

De gauche à droite, l'ordre correct est:

- 1) filtre à sédiments
- 2) pré-filtre de charbon
- 3) filtre de charbon en bloc

1. Pour insérer les filtres, alignez tout d'abord la flèche sur la tête de filtre avec la flèche sur le filtre.

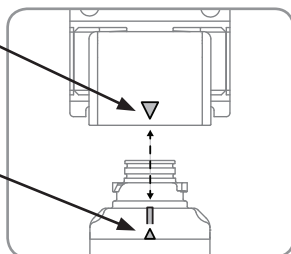

2. Les flèches du haut et du bas sont toujours alignées, insérez le haut du filtre dans le logement et tournez de 90 degrés vers la droite, jusqu'à ce que le filtre ne puisse plus tourner.

La flèche de tête de filtre devrait désormais être alignée avec l'icône "Circle" et l'entaille en haut du filtre.

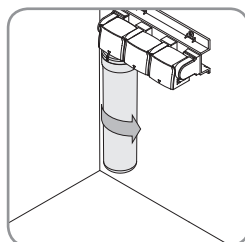

UC300

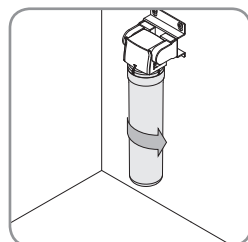

UC100

- 3a. Pour UC300 – Répétez ce processus pour le pré-filtre de charbon et le filtre de charbon en bloc.

- 3a. Pour UC100 – Le processus est terminé

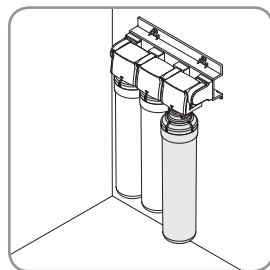

INSTALLATION DU PRODUIT (suite)

ÉTAPE 5 : CONNEXION DE LA TUYAUTERIE

Utilisation des "Quick Connectors"

Les connexions des tubes sur la valve en T, l'assemblage de connexion de tête de filtre et le robinet indicateur sont toutes du type "Quick Connect". Consultez les étapes ci-dessous pour connecter et déconnecter les tuyaux de ces connecteurs.

- Poussez le tuyau dans la collerette. La collerette est un collier qui fixe le tuyau de façon sûre et évite les fuites d'eau.
- Poussez le tuyau à l'intérieur jusqu'à ce qu'il s'arrête. Le tuyau sera sécurisé et résistant si on le tire ou si on le pousse. La collerette sera rigide et légèrement au-dessus du logement du connecteur.
- Pour déconnecter le tuyau, poussez tout d'abord vers le bas et tenez la collerette, puis retirez doucement le tuyau.

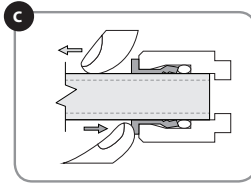
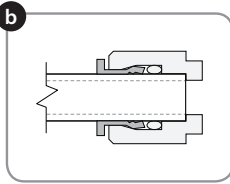
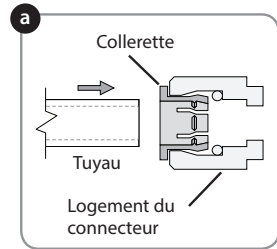

1. Connexion à l'alimentation d'eau

Utilisez le tuyau d'alimentation en eau blanc fourni pour connecter la valve en T à l'assemblage de connexion de la tête de filtre en poussant une extrémité du tuyau fermement dans la collerette Quick Connector du côté de l'ouverture de la valve en T. Assurez-vous de bien pousser jusqu'au bout et veillez à ce que le tuyau ne soit pas plié ou tordu.

Puis, connectez l'autre extrémité libre du tuyau à l'assemblage de connexion de la tête de filtre "Arrivée" en insérant le tuyau dans la collerette sur le coude à 90° Quick Connect du côté indiqué "Arrivée" (le plus proche du filtre à sédiments)

2. Connexion du robinet

Maintenant, connectez l'extrémité libre du tuyau bleu provenant du robinet à l'assemblage de connexion de la tête de filtre "Sortie" en insérant le tuyau dans la collerette sur le coude à 90° Quick Connect du côté indiqué "Sortie" (le plus proche du filtre de charbon en bloc). Veillez à pousser fermement jusqu'au bout et veillez à ce que le tuyau ne soit pas coudé ou tordu.

PRÉPARATION POUR L'UTILISATION

OUVREZ L'EAU ET VÉRIFIEZ QU'IL N'Y AIT PAS DE FUITE

- ⚠ Avant de remettre en fonction la valve d'eau froide, revoyez les instructions d'installation afin de vérifier que les tuyaux de la valve en T et d'eau sont connectés correctement et de façon sûre

1. Ouvrez l'alimentation en eau

- Ouvrez la valve en T en la tournant de 90° comme illustré.
- Tournez la valve d'eau froide au mur dans le sens inverse des aiguilles d'une montre pour ouvrir. L'alimentation en eau froide va commencer à fournir de l'eau au Coral UC300 ou UC100.

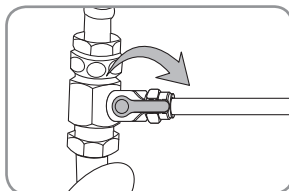

2. Rechercher des fuites

- Une fois que vous avez remis l'eau, vérifiez tout signe de fuite du système.
- Si vous ne voyez pas de fuite, attendez 5 minutes et vérifiez de nouveau. S'il n'y a toujours pas de fuite, passez à l'étape suivante pour rincer le système.

- ⚠ Un défaut d'installation correcte ou de vérification adéquate des fuites peut entraîner des dégâts matériels. Dans ces circonstances, Brondell, Inc. ne peut être tenu pour responsable de tout dommage.

RINÇAGE DU SYSTÈME

- Ouvrez le robinet indicateur et laissez l'eau s'écouler en continu pendant 5 minutes afin de rincer le système et d'activer le(s) filtre(s).
- Vérifiez une dernière fois qu'il n'y a pas de fuite pendant ce processus.
- Votre système Coral est désormais prêt à être utilisé!

FILTRES ET INDICATEUR DE REMPLACEMENT DE FILTRE

FILTRES

Les filtres sont capitaux pour la performance du système de filtration d'eau Coral UC et il est important de tous les remplacer régulièrement. Si l'un des filtres est utilisé au-delà de la durée de service recommandée, la performance du dispositif de filtration d'eau peut se détériorer. Ne manquez pas un cycle de remplacement de filtre ou n'utilisez pas de filtres non compatibles car ceci peut affecter les performances du système ou endommager l'unité.

Contactez Brondell au 888-542-3355, ou consultez notre site à l'adresse www.brondell.com pour commander des filtres de remplacement.

INDICATEUR DE REMPLACEMENT DE FILTRE

L'indicateur LED de remplacement de filtre sur le robinet fonctionne en contrôlant à la fois la durée et le débit de l'eau du système Coral UC.

UC300 – Lorsque 12 mois se sont écoulés ou 600 gallons d'eau ont été filtrés par le système (quel que soit le premier événement à se produire), la LED s'allumera en rouge au lieu de bleu lors de la distribution d'eau.

UC100 – Lorsque 6 mois se sont écoulés ou 300 gallons d'eau ont été filtrés par le système (quel que soit le premier événement à se produire), la LED s'allumera en rouge au lieu de bleu lors de la distribution d'eau.

Lorsque l'indicateur LED du robinet commence à clignoter en rouge, il est temps de changer les filtres et de réinitialiser l'indicateur du robinet en changeant sa batterie.

Une batterie de rechange est toujours incluse dans les sets de remplacement UF-35 ou UF-15.

CYCLE DE REMPLACEMENT DES FILTRES

Modèle	Número de pièce	Nom du filtre	Période d'utilisation**
UC300	UF-35	Filtre à sédiments	12 mois
		Pré-filtre charbon Plus	12 mois
		Filtre de charbon en bloc	12 mois
UC100	UF-15	Filtre de charbon en bloc	6 mois

* Le cycle de remplacement des filtres peut être réduit dans les zones où la qualité de l'eau est moindre ou lors d'une utilisation plus intense.

** La période de remplacement du filtre est basée sur une production moyenne de 1.64 gallons d'eau potable par jour.

ENTRETIEN

REPLACEMENT DES FILTRES

1. Fermez la valve en T sous l'évier pour couper l'arrivée d'eau dans le Coral.

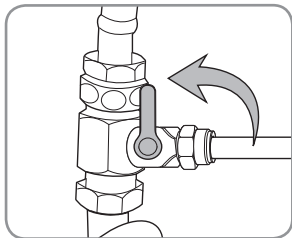

2. Une fois la valve en T fermée, ouvrez le robinet indicateur au maximum et laissez-le dans cette position jusqu'à ce que toute l'eau résiduelle soit expulsée.

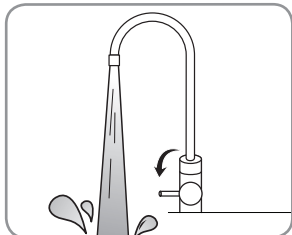

3. Tournez le(s) filtre(s) à remplacer de 90° vers la gauche jusqu'à ce que le filtre sorte de l'assemblage de connexion de la tête de filtre.
Pour le Coral UC300, retirez les deux autres filtres.
Pour le Coral UC100, le processus est terminé

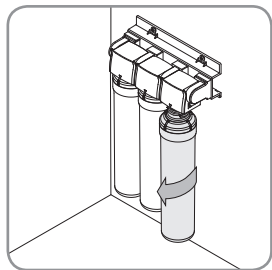

4. Installez le(s) nouveau(x) filtre(s). Revoyez la procédure décrite Page 67.
5. Ouvrez la valve en T pour rétablir le flux d'eau et faites couler le robinet indicateur en continu pendant 5 minutes pour rincer et activer les nouveaux filtres.
Assurez-vous de réinitialiser le robinet indicateur en procédant comme suit.

ENTRETIEN (suite)

REPLACEMENT DES FILTRES (suite)

6. Remplacez la batterie de l'indicateur LED du robinet afin de réinitialiser le rappel de remplacement. Il s'agit d'une batterie de type CR2032 et Brondell en fournit une avec chaque jeu de filtres UF-35 et UF-15.
 - a. Sous la poignée du robinet, situez le logement en caoutchouc noir de la batterie. Saisissez-le sur les côtés et tirez-le vers le bas comme illustré.
 - b. Retirez l'ancienne batterie du compartiment en relevant la languette métallique argentée et en glissant la pile hors du compartiment en caoutchouc. Attendez 30 secondes pour vider l'énergie résiduelle et réinitialiser l'indicateur.
 - c. Glissez une nouvelle batterie CR2032 sous la languette argentée, les inscriptions sur la batterie doivent être orientées vers l'extérieur. Une nouvelle batterie CR2032 est fournie avec chaque pack de filtres de remplacement UF-35 et UF-15.
 - d. Renforcez le compartiment en caoutchouc noir dans la poignée du robinet.
 - e. L'indicateur va clignoter une fois en rouge, une fois en bleu et fonctionnera normalement ensuite.

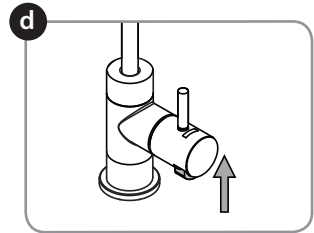
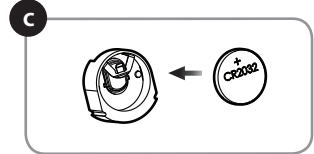
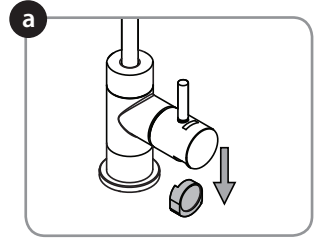

RÉSOLUTION DE PROBLÈMES

Problème	Cause possible	Solution
L'eau ne s'écoule pas.	La valve d'arrivée d'eau froide est fermée.	Rouvrez la valve d'arrivée d'eau froide.
Le débit de l'eau est insuffisant.	Le tuyau est coudé ou tordu.	Redressez le flexible. Si le débit d'eau n'est toujours pas correct, remplacez le tuyau.
	La valve d'arrivée d'eau n'est pas complètement ouverte.	Assurez-vous que la valve soit ouverte complètement.
	La température de l'eau du robinet a considérablement baissé.	Si la température de l'eau diminue en raison d'un climat peu clément, l'eau s'écoulera plus doucement à travers le système qu'en temps normal.
	La durée de vie d'un ou plusieurs filtres a expirée.	Remplacez les filtres, selon les instructions de la Page 71.
L'eau a mauvais goût ou sent mauvais.	La durée de vie des filtres a expirée.	Remplacez les filtres, selon les instructions de la Page 71.
Il y a une fuite au niveau d'une des connexions du tuyau.	Le tuyau n'est pas complètement inséré dans le quickconnector.	Veillez à ce que le tuyau soit inséré complètement.
	L'extrémité du tuyau est endommagée.	Coupez le tuyau au niveau de la zone endommagée et connectez-le à nouveau, ou remplacez l'intégralité du tuyau.
L'eau fuit de l'assemblage de tête de connexion.	Une bague sur l'un des filtres est endommagée.	Identifiez quel filtre ou filtres sont concernés et contactez le centre de service Brondell.

CARACTÉRISTIQUES DU PRODUIT

Nom du produit	Système de filtration d'eau encastrable Coral
Modèle	UC300
Méthode de filtration	Filtre à Sédiments, Pré-Filtre Charbon, Filtre Charbon en Bloc (UF-35)
Dimensions du produit	9" (W) x 13.5" (H) x 3.75" (D)
Température de fonctionnement	39° F – 100° F (4° C – 38° C)
Pression de fonctionnement	35 psi – 100 psi (241 kPa – 689 kPa)
Poids net	3.8 lbs. (1.72 kg)

Nom du produit	Système de filtration d'eau encastrable Coral
Modèle	UC100
Méthode de filtration	Filtre Charbon en Bloc (UF-15)
Dimensions du produit	3.5" (W) x 13.5" (H) x 3.75" (D)
Température de fonctionnement	39° F – 100° F (4° C – 38° C)
Pression de fonctionnement	35 psi – 100 psi (241 kPa – 689 kPa)
Poids net	1.8 lbs. (0.82 kg)

Les taux de débit d'eau et de production peuvent différer en fonction des variations de la température et de la pression de l'eau.

L'intégralité ou certaines pièces de ce produit sont susceptibles d'être modifiées sans avis préalable, dans le but d'améliorer la performance de celui-ci.

FICHE TECHNIQUE DU SYSTÈME DE FILTRATION D'EAU CORAL UC300 / UC100



Modèles: Coral UC300 & UC100

Ce système a été testé et certifié par la Water Quality Association, conformément aux normes NSF/ANSI 42 et 53 pour la réduction des substances énumérées ci-dessous. La concentration des substances indiquées dans l'eau entrant dans le système a été réduite à une concentration inférieure ou égale à celle permise pour l'eau quittant le système, tel que spécifié par les normes NSF/ANSI 42 et 53.

Ce système a été testé et certifié par la Water Quality Association, conformément aux normes NSF/ANSI 372 et CSA B483.1.

Substance		Pourcentage de réduction moyen	Concentration du défi d'effluent (mg/L sauf spécification contraire)	Concentration d'eau de produit admissible maximum ou % de réduction minimum autorisée (mg/L sauf spécification contraire)
NSF/ANSI 42 Effets esthétiques	Chlorine, Taste, & Odor	98.0%	2.00 ± 10%	Réduction ≥ 50%
	Chloramine	98.6%	3.00 ± 10%	0.5
	Particulate Class 1 particles 0.5 to < 1µm	99.8%	au moins 10 000 particules/mL	Réduction ≥ 85%
NSF/ANSI 53 Effets sur la santé	Kystes	99.99%	au moins 50 000 particules/L	Réduction ≥ 99.95%
	Réduction du mercure pH 8,5	96.9%	0.006 ± 10%	0.002
	Réduction du mercure pH 6,5	96.9%	0.006 ± 10%	0.002
	Réduction du plomb pH 8,5	99.2%	0.15 ± 10%	0.010
	Réduction du plomb pH 6,5	99.7%	0.15 ± 10%	0.010
	Réduction du MTBE	96.9%	0.015 ± 10%	0.005
	Turbidité	96.6%	11 ± 1 NTU	0.5 NTU
	Test de substitution des COV	99.8%	3.00 ± 10%	Réduction ≥ 95%
Réduction de l'amiante	99.96%	100-1000 MFL	Réduction ≥ 99%	

Bien que les tests aient été effectués dans des conditions de laboratoire, les performances réelles peuvent varier.

Consignes Générales

Capacité du UC300	600 gallons (2271 L)
Capacité du UC100	300 gallons (1135 L)
Min-Max Pression de service	35 psi – 100 psi (241 kPa – 689 kPa)
Min-Max Température de l'eau Sortant	39° F – 100° F (4° C – 38° C)
Flux de Service	0.50 gpm (1.89 lpm)

- Ne pas utiliser avec de l'eau qui est microbiologiquement dangereuse ou de qualité inconnue sans une désinfection adéquate en amont ou en aval du système.
- Se reporter au manuel du propriétaire pour les instructions d'installation spécifiques, la garantie limitée du fabricant, la responsabilité de l'utilisateur et la disponibilité des pièces et de la maintenance.
- Pour les pièces et la disponibilité de la maintenance, contacter Brondell.
- La durée de vie estimée du filtre, qui est un consommable, avant remplacement, n'est pas une indication de la période de garantie de qualité, mais indique le moment idéal de remplacement du filtre. En conséquence, la durée de vie estimée du filtre avant remplacement peut être abrégée au cas où il est utilisé dans une zone où l'eau est de mauvaise qualité.
- Le système et l'installation respecteront toutes les réglementations locales et d'État.
- Les systèmes certifiés pour la réduction des kystes doivent être utilisés sur des eaux désinfectées susceptibles de contenir des kystes filtrables.

FICHE TECHNIQUE DU SYSTÈME DE FILTRATION D'EAU CORAL UC300 / UC100

Modèle	Numéro de pièce	Nom du filtre	Période d'utilisation**
UC300	UF-35	Filtre à sédiments	12 mois
		Pré-filtre charbon Plus	12 mois
		Filtre de charbon en bloc	12 mois
UC100	UF-15	Filtre de charbon en bloc	6 mois

* Le cycle de remplacement des filtres peut être réduit dans les zones où la qualité de l'eau est moindre ou lors d'une utilisation plus intense.

** La période de remplacement du filtre est basée sur une production moyenne de X.X litres d'eau potable par jour.

PRODUITS CHIMIQUES ORGANIQUES VOLATILS (COV) COMPRIS PAR DES TESTS DE SUBSTITUTION

Produit chimique	Concentration de test à l'entrée ² (mg/L unless specified)	Concentration maximale dans l'eau à la sortie de l'appareil (mg/L unless specified)	Pourcentage de réduction (%)
alachlore	0.050	0.001	> 98
atrazine	0.100	0.003	> 97
benzène	0.081	0.001	> 99
carbofuran	0.190	0.001	> 99
tétrachlorure de carbone	0.078	0.0018	98
chlorobenzène	0.0775	0.001	> 99
chloropicrine	0.015	0.0002	99
2,4-D	0.110	0.0017	98
1,2-dibromo-3-chloropropane (DBCP)	0.052	0.00002	> 99
o-dichlorobenzène	0.080	0.001	> 99
p-dichlorobenzène	0.040	0.001	> 98
1,2-dichloroéthane	0.088	0.0048	95 ³
1,1-dichloroéthylène	0.083	0.001	> 99
cis-1,2-dichloroéthylène	0.170	0.0005	> 99
trans-1,2-dichloroéthane	0.086	0.001	> 99
1,2-dichloropropane	0.080	0.001	> 99
cis-1,3-dichloropropène	0.079	0.001	> 99
dinosébe	0.170	0.0002	99
endrine	0.053	0.00059	99
éthylbenzène	0.088	0.001	> 99
1,2-dibromoéthane (DBE)	0.044	0.00002	> 99
haloacétonitriles (HAN): bromochloroacétonitrile	0.022	0.0005	98
dibromoacétonitrile	0.024	0.0006	98
dichloroacétonitrile	0.0096	0.0002	98
trichloroacétonitrile	0.015	0.0003	98
halogénoctones (HK) : 1,1-dichloro-2-propanone	0.0072	0.0001	99
1,1,1-trichloro-2-propanone	0.0082	0.0003	96
heptachlore (H-34, Heptox)	0.08	0.0004	> 99
époxyde d'heptachlore	0.0107 ⁴	0.0002	98
1,1,2,3,4,4-hexachlorobuta-1,3-diène	0.044	0.001	> 98
hexachlorocyclopentadiène	0.060	0.000002	> 99
lindane	0.055	0.00001	> 99
méthoxychlore	0.050	0.0001	> 99
pentachlorophénol	0.096	0.001	> 99
simazine	0.120	0.004	> 97
styrène	0.150	0.0005	> 99
1,1,2,2-tétrachloroéthane	0.081	0.001	> 99
tétrachloroéthylène	0.081	0.001	> 99
toluène	0.078	0.001	> 99
2,4,5-TP (Silvex)	0.270	0.0016	99
acide tribromoacétique	0.042	0.001	> 98
1,2,4-trichlorobenzène	0.160	0.0005	> 99
1,1,1-trichloroéthane	0.084	0.0046	95
1,1,2-trichloroéthane	0.150	0.0005	> 99
trichloréthylène	0.180	0.0010	> 99
trihalomethanes (includes): chloroforme (produits chimiques de substitution) bromoforme bromodichlorométhane chlorodibromométhane	0.300	0.015	95
xylènes (total)	0.070	0.001	> 99

* Le chloroforme a été utilisé comme produit chimique de substitution pour les demandes de réduction des COV

Brondell, Inc
PO Box 470085
San Francisco, CA 94147
www.brondell.com 1-888-542-3355

1 Ces valeurs harmonisées ont été adoptées conjointement par les représentants de l'EPA et de Santé Canada aux fins d'évaluation des produits relativement aux exigences de la présente norme.

2 Les concentrations de test à l'entrée sont des concentrations influentes moyennes déterminées dans des tests de qualification de substitution.

3 Le niveau maximal du produit dans l'eau n'a pas été observé, mais a été fixé à la limite de détection de l'analyse.

4 Le niveau maximum du produit dans l'eau est fixé à une valeur déterminée dans les tests de qualification de substitution.

5 Le pourcentage de réduction de la concentration et le niveau maximal du produit dans l'eau sont calculés au point de pénétration de 95 % du chloroforme tel que déterminé dans les tests de qualification de substitution.

6 Les résultats des tests de substitution pour l'époxyde d'heptachlore ont démontré une réduction de 98 %. Ces données ont été utilisées pour calculer une concentration dans le pire des cas qui produirait un niveau maximum du produit dans l'eau au niveau de concentration maximal.

GARANTIE

La garantie des produits Brondell est l'une des meilleures de l'industrie. Brondell garantit que le système de filtration d'eau H2O+ sera exempt de vices de matériaux et de fabrication sous utilisation normale.

Système de filtration d'eau Brondell H2O+ – Garantie limitée d'un an Couverture totale de toutes les pièces et main-d'œuvre pour l'ensemble du produit pour la première année à partir de la date d'achat d'origine

Exclusions et limitations

1. BRONDELL garantit que ses produits sont exempts de défauts de fabrication sous utilisation normale. Cette garantie s'étend uniquement au bénéfice de L'ACHETEUR INITIAL.

2. Les obligations de BRONDELL en vertu de la présente garantie sont limitées à la réparation ou au remplacement, au choix de BRONDELL, des produits ou des pièces défectueux, à condition que ces produits aient été correctement posés et utilisés conformément aux instructions. BRONDELL se réserve le droit de faire les inspections qui peuvent être nécessaires pour déterminer la cause de la défectuosité. BRONDELL ne facturera ni le travail ni les pièces dans le cadre de réparations sous garantie pour la première année complète suivant la date d'achat sur tous les produits, sauf sur ceux qui peuvent faire l'objet de limitations d'ordre commercial.

3. BRONDELL n'est pas responsable du coût de l'enlèvement, du retour (frais de port) et/ou de la réinstallation des produits. La présente garantie ne s'applique pas:

Aux dommages ou pertes survenant pendant l'expédition.

Aux dommages ou pertes ayant à l'origine des causes naturelles ou humaines hors du contrôle de BRONDELL, y compris mais sans toutefois s'y limiter les incendies, séismes, inondations, etc.

Aux dommages ou pertes résultant d'une installation fautive, y compris la pose d'un appareil dans un environnement difficile ou dangereux.

Aux dommages ou pertes résultant d'actes qui ne sont pas de la faute de Brondell ou qui sortent des spécifications du produit.

Aux dommages ou pertes résultant de la dépose, d'une réparation incorrecte, d'une modification du produit, ou d'un entretien inadéquat, y compris les dommages causés par le chlore ou par des produits chlorés.

Aux dommages ou pertes résultant d'actes qui ne sont pas de la faute de Brondell ou qui sortent des spécifications du produit.

4. La présente garantie vous donne des droits juridiques spécifiques. Vous pouvez avoir d'autres droits qui varient d'une Province à l'autre.

LA PRÉSENTE GARANTIE ÉCRITE EST LA SEULE GARANTIE FAITE PAR BRONDELL. LA RÉPARATION OU LE REMPLACEMENT PRÉVUS DANS LA PRÉSENTE GARANTIE DEVRONT CONSTITUER L'UNIQUE RECOURS DE L'ACHETEUR. BRONDELL NE SERA PAS RESPONSABLE DE LA PERTE D'UTILISATION DU PRODUIT, NI D'AUTRES DOMMAGES INDIRECTS, SPÉCIAUX OU CONSÉQUENTS, NI DES DÉPENSES EN COURUES PAR L'ACHETEUR, NI DES COÛTS DE TRAVAIL OU AUTRES COÛTS DUS À LA POSE, À LA DÉPOSE OU À LA RÉPARATION PAR DES TIERS, NI D'AUCUNE AUTRE DÉPENSE QUI NE SOIT PAS EXPLICITEMENT ÉNONCÉE CI-DESSUS. SAUF INDICATIONS CONTRAIRES PRÉVUES PAR LE DROIT EN VIGUEUR, TOUTE GARANTIE IMPLICITE, Y COMPRIS CELLE DE COMMERCIALISATION, EST FORMELLEMENT LIMITÉE À LA DURÉE DE LA PRÉSENTE GARANTIE. CERTAINES PROVINCES N'AUTORISENT PAS LA LIMITATION CI-DESSUS, ET CETTE EXCLUSION PEUT NE PAS VOUS CONCERNER.

Comment bénéficier d'une intervention sous garantie

Pour bénéficier d'une intervention au titre de la présente garantie, vous devez contacter un centre de services BRONDELL agréé pour obtenir un numéro ARM (Autorisation de retour de marchandise). Une preuve d'achat sous la forme d'une copie de l'original de votre reçu doit accompagner l'appareil retourné pour que la garantie soit valide. Veuillez rapporter ou envoyer l'appareil en port pré-payé au centre de services agréé Brondell le plus proche en y joignant votre numéro ARM et une preuve d'achat.

Pour obtenir votre numéro d'ARM et localiser l'emplacement du centre de service BRONDELL le plus proche, appelez le 1-888-542-3355.



a healthy home experience

CONTACTER:

Brondell, Inc.

PO Box 470085

San Francisco, CA 94147-0085

Téléphone: 1-888-542-3355

Email: support@brondell.com

site Web: www.brondell.com

Pour toutes questions, contactez le Service à la clientèle Brondell: 1-888-542-3355

FABRIQUÉ PAR:

Brondell, Inc.

PO Box 470085

San Francisco, CA 94147-0085

COÛT ESTIMÉ DES ÉLÉMENTS DE RECHANGE:

UF-15 Jeu 1-filtre pour UC100 – \$59.95

Filtre de charbon en bloc

UF-35 Jeu 3-filtre pour UC300 – \$119.95

Filtre à sédiments, Pré-filtre charbon Plus, Filtre de charbon en bloc

Homologation du California Department of Public Health : Numéro de certification: enregistré*

Enregistrement auprès de l'Iowa Department of Public Health : Numéro WTD: enregistré*

Département du Commerce de l'État du Wisconsin : Numéro de dossier de produit: enregistré*

Le système encastré de filtration d'eau en trois étapes H2O+ Coral UC300 et en une étape H2O+ Coral UC100 de Brondell a été testé et certifié par le WQA, conformément aux normes NSF/ANSI 42 (pour la réduction du chlore (goût et odeur), de la chloramine et des particules de classe 1), NSF/ANSI 53 (pour la réduction des kystes, de la turbidité, de l'amiante, du mercure, du plomb, des MTBE et des COV) et NSF/ANSI 372 (pour le respect des faibles taux de plomb), comme vérifié et prouvé par les données de tests.



C USA

Ce qui suit est obligatoire uniquement pour les achats dans l'Iowa. Une copie du présent document doit être conservée par le vendeur pendant 2 ans.

Acheteur: _____

Date: _____

Adresse de l'acheteur: _____

Vendeur: _____

Date: _____

Adresse du vendeur: _____



 **brondell**[®]
a healthy home experience

brondell.com