

*If you have questions or comments, contact us.
Pour toute question ou tout commentaire, nous contacter.
Si tiene dudas o comentarios, contáctenos.*

1-800-4-DEWALT • www.dewalt.com

INSTRUCTION MANUAL
GUIDE D'UTILISATION
MANUAL DE INSTRUCCIONES

INSTRUCTIVO DE OPERACIÓN, CENTROS DE SERVICIO Y
PÓLIZA DE GARANTÍA. **ADVERTENCIA:** LÉASE ESTE
INSTRUCTIVO ANTES DE USAR EL PRODUCTO.

DEWALT®

DXCM024-0348

Manual Hose Reel With 50' Rubber Hose

Manual De Manguera De Aire Con Manguera De Aire - 15,2 m

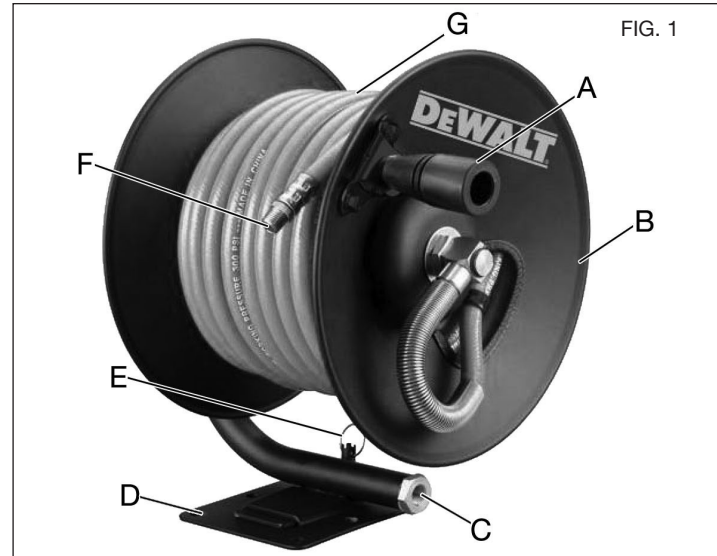
Dévidoir Manual D'air Avec Tuyau D'air - 15,2 m

DXCM024-0348 Air Hose Reel

- A. Handle
- B. Hose Reel
- C. 1/4" Air Line Inlet
- D. Mounting Bracket
- E. Quick Release Pin
- F. 1/4" Air Line Outlet
- G. 3/8" x 50' Air Hose
- H. Manual Brake Pin Lock
- I. 3/8" x 3' Lead-in Hose (not shown)

Specifications

MODEL	DXCM024-0348
NET WEIGHT	28 lbs. (12,7 kg)
AIR INLET	1/4" NPT (6,3 mm) (female/hembra/femelle)
AIR HOSE TYPE	Rubber
AIR HOSE SIZE	3/8" (9,5 mm)
HOSE MAXIMUM OPERATION PRESSURE	300 PSI (2,068 kPa)
AIR HOSE LENGTH	50' (15,2 m)



BACKSIDE



Definitions: Safety Guidelines

The definitions below describe the level of severity for each signal word. Please read the manual and pay attention to these symbols.

▲ DANGER: Indicates an imminently hazardous situation which, if not avoided, will result in death or serious injury.

▲ WARNING: Indicates a potentially hazardous situation which, if not avoided, could result in death or serious injury.

▲ CAUTION: Indicates a potentially hazardous situation which, if not avoided, may result in minor or moderate injury.

▲ CAUTION: Used without the safety alert symbol indicates a potentially hazardous situation which, if not avoided, may result in property damage.

IF YOU HAVE ANY QUESTIONS OR COMMENTS ABOUT THIS OR ANY DEWALT TOOL, CALL US TOLL FREE AT: 1-800-4-DEWALT (1-800-433-9258)

Important Safety Instructions

▲ WARNING: Some dust created by power sanding, sawing, grinding, drilling, and other construction activities contains chemicals known to the State of California to cause cancer, birth defects or other reproductive harm. Some example of these chemicals are:

- Lead from lead-based paints
- Crystalline silica from bricks and cement and other masonry products
- Arsenic and chromium from chemically-treated lumber

Your risk from these exposures varies, depending on how often you do this type of work. To reduce your exposure to these chemicals: work in a well ventilated area, and work with approved safety equipment, always wear OSHA/MSHA/NIOSH approved, properly fitting face mask or respirator when using such tools. When using air tools, basic safety precautions should always be followed to reduce the risk of personal injury.

▲ WARNING: This product contains chemicals, known to the State of California to cause cancer, and birth defects or other reproductive harm. Wash hands after handling.

SAVE THESE INSTRUCTIONS

▲ WARNING:



Improper operation or maintenance of this product could result in serious injury and property damage. Read and understand all warnings and operating instructions before using this equipment. When using air tools, basic safety precautions should always be followed to reduce the risk of personal injury.

▲ WARNING:



Read and understand this instruction manual and tool labels before installing, operating or servicing this tool. Keep these instructions in a safe accessible place.



Operators and others in work area must wear ANSI Z87.1 CAN/CSA Z94.3 approved safety glasses with side shields.



Operators and others in work area must wear ear protection.

⚠ WARNING:

- Do Not Use oxygen or reactive gases; explosion may occur.
- Do Not Exceed air pressure of 300 PSI.
- Read all manuals included with this product carefully. Be thoroughly familiar with the controls and the proper use of the equipment.
- Do not exceed any pressure rating of any component in the system.
- Disconnect the air tool from air supply before changing tools or attachments and during non-operation.
- Always use attachments designed for use with air powered tools.
- Do not use damaged or worn attachments.
- Check air hoses for weak or worn condition before each use. Make sure all connections are secure.
- Keep all nuts, bolts and screws tight and ensure equipment is in safe working condition.

**⚠ DANGER: RISK OF EXPLOSION OR FIRE****WHAT CAN HAPPEN**

- Exceeding the maximum pressure rating of tools accessories could cause an explosion resulting in serious injury.

HOW TO PREVENT IT

- Use compressed air regulated to a maximum pressure at or below the rated pressure of any attachments.

**⚠ DANGER: RISK TO BREATHING (ASPHYXIATION)****WHAT CAN HAPPEN**

- Abrasive tools, such as grinders, sanders, and cut-off tools generate dust and abrasive materials which can be harmful to human lungs and respiratory system.

HOW TO PREVENT IT

- Always wear MSHA/NIOSH approved, properly fitting face mask or respirator when using such tools.

**⚠ CAUTION: RISK FROM NOISE****WHAT CAN HAPPEN**

- Long term exposure to noise produced from the operation of air tools can lead to permanent hearing loss.

HOW TO PREVENT IT

- Always wear ANSI (S3.19) hearing protection.



⚠ WARNING: RISK OF INJURY

WHAT CAN HAPPEN

- Air tools can propel loose objects or other materials throughout the work area.
- Exceeding the pressure rating of air hoses can cause them to explode or fly apart, and could result in serious injury.

HOW TO PREVENT IT

- Keep work area clean and free of clutter. Keep children and others away from work area during operation of the tool.
- Keep work area well lit.
- Use compressed air regulated to a maximum pressure at or below the rated pressure of any attachments.
- Never use oxygen, carbon dioxide or other bottled gases as a power source for air tools.
- Protect air lines from damage or puncture.
- Check air hoses for weak or worn condition before each use. Make sure all connections are secure.



⚠ WARNING: RISK FROM FLYING OBJECTS

WHAT CAN HAPPEN

- Air powered equipment and power tools are capable of propelling materials such as metal chips, saw dust, and other debris at high speed, which could result in serious eye injury.
- Compressed air can be hazardous. The air stream can cause injury to soft tissue areas such as eyes, ears, etc. Particles or objects propelled by the stream can cause injury.

HOW TO PREVENT IT

- Always wear ANSI Z87.1 CAN/CSA Z94.3 approved safety glasses with side shields.
- Never leave operating tool unattended. Disconnect air hose when tool is not in use.
- For additional protection use an approved face shield in addition to safety glasses.

SAVE THESE INSTRUCTIONS FOR FUTURE USE

FEATURES

HANDLE

The plastic handle (A) has an internal swivel for smooth rotation. Easily attaches to the hose reel with the supplied fasteners.



AIR LINE INLET

The air line inlet (C) is 1/4" NPT and is located on the on the mounting plate that is attached to the hose reel.



MOUNTING BRACKET

The mounting bracket (D) is a powder coated metal plate that can be easily mounted on a wall and comes with a quick release pin (E) for remote use.

AIR LINE OUTLET

The air line outlet (F) is 1/4" NPT and is located on the end of the air hose (G) for convenient connection to air accessories or tools.

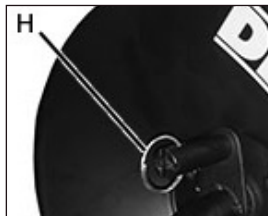


AIR HOSE

The air hose (G) is 3/8" x 50' and is attached to the hose reel.

MANUAL BRAKE PIN LOCK

The manual brake pin lock (H) is a convenient feature located on the backside of the hose reel. This is to lock the hose in place when only a short amount of hose is needed or unlock to allow for free rotation.

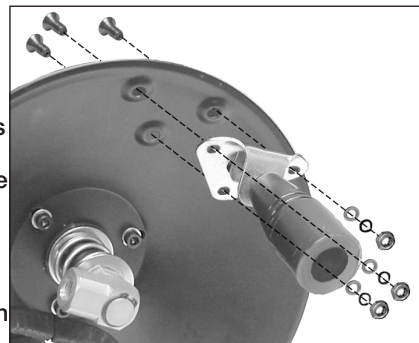


LEAD-IN HOSE (not shown)

The lead-in hose is 3/8" x 3' long and has a swivel connection on one end to prevent the hose from twisting or kinking. This gets attached to the air line inlet (C).

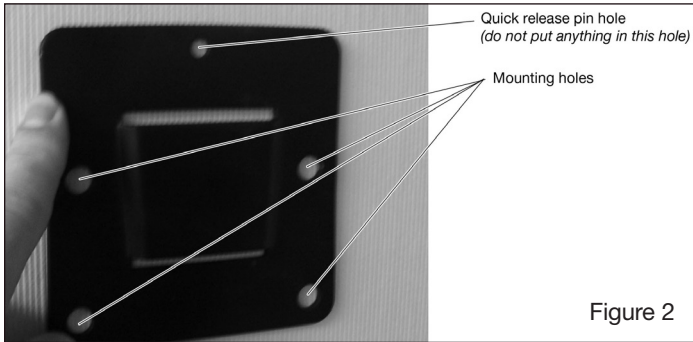
ASSEMBLE THE HOSE REEL

Attach the swivel handle to the front flange of the hose reel using the supplied screws, washers and locknuts. Insert the screws into the hose side of the hose reel flange, place the handle onto the flange, place 2 washers onto the screws and tighten the locknut securely on the end using a 10mm wrench and a phillips head screwdriver.



INSTALLATION

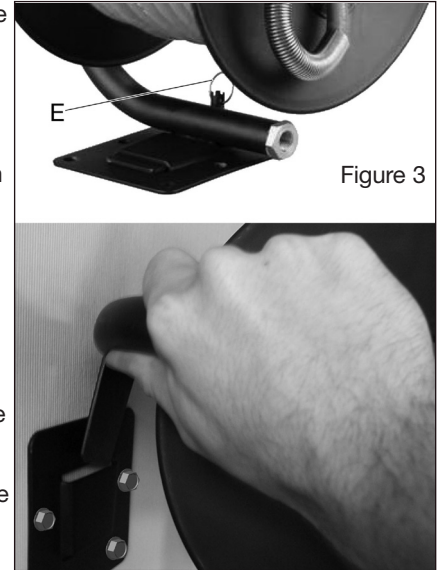
Attach the mounting bracket to the wall as shown in Figure 2. Choose a mounting location that is free of electrical wiring or other obstructions and is sturdy enough to support the weight of the hose reel and hose as well as the force used to extend and retract it. *Note: hose and hose reel weigh approximately 30 pounds.* Purchase the appropriate fasteners at your local hardware store.



⚠ WARNING:

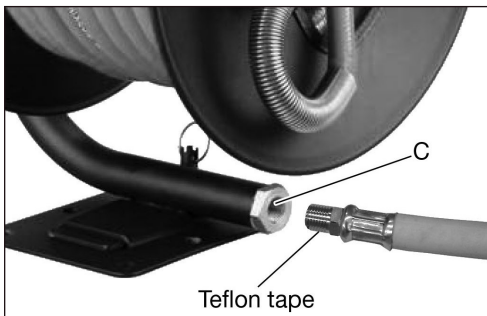
- 1) Do not mount hose reel onto ceiling.
- 2) Make sure the hose reel is secure before each use.
- 3) Never connect to an air source that is greater than 300 PSI.
- 4) Inspect the air hose before each use to make sure there are no leaks.
- 5) Do not wrap the hose around any parts of the body.
- 6) This hose reel is for indoor use only.

Pull out the quick release pin (E) and turn it clockwise or counter-clockwise 90 degrees, insert the hose reel bracket into the wall mount bracket as shown in Figure 3 and then turn the quick release pin clockwise or counter-clockwise 90 degrees to securely lock it in place. To remove the hose reel from the wall mounting bracket for remote use, pull out the quick release pin and turn it clockwise or counter-clockwise 90 degrees then lift the hose reel out of the mounting bracket.



COMPRESSOR HOOK-UP

The hose reel includes a 3/8" x 3' lead-in hose for hooking up the hose reel to your air source. Apply Teflon tape to the male threads of the lead-in hose and thread the non swivel end into the air hose inlet (C). Thread and connect the other end into your air source. Attach air tool or accessory to the air outlet of the air hose in the hose reel.



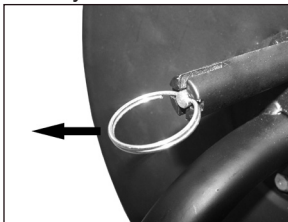
OPERATION

This hose reel features a manual brake pin lock feature to secure air hose after length is set, or allow it to rotate freely.

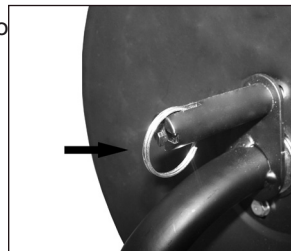
FREE ROTATION HOSE REEL

Before extending the air hose or rewinding the hose back onto the hose reel, pull the pull ring of the manual brake pin completely out and turn either clockwise or counter-clockwise 90 degrees for free rotation.

LOCKED HOSE REEL



To lock the hose reel, extend the hose to the desired length, pull the pull ring of the manual brake pin completely out and turn either clockwise or counter-clockwise 90 degrees to have the pull ring become seated in one of the three holes on the hose reel drum. Turn the hose reel drum slightly to have the manual brake pin drop into place.



⚠ WARNING: Always disconnect the hose reel from air source after operation.

⚠ WARNING: Always disconnect air tool or accessory attached to the hose reel from air supply before making any adjustments and changing accessories.

FREE WARNING LABEL REPLACEMENT: If your warning labels become illegible or are missing, call 1-800-4-DEWALT for a free replacement.



SERVICE INFORMATION

Please have the following information available for all service calls:

Model Number _____

Date and Place of Purchase _____

WARRANTY

ONE YEAR LIMITED WARRANTY: DEWALT Industrial Tools (the Company) warrants that for a period of twelve (12) months from the date of purchase, it will replace or repair, free of charge, for the original retail purchaser only, any part or parts, manufactured by the Company, found upon examination by the Company or its assigned representatives, to be defective in material or workmanship or both. All transportation charges for parts submitted for replacement or repair under this warranty must be borne by the original retail purchaser. This is the exclusive remedy under this warranty.

Failure by the original retail purchaser to install, maintain and operate said equipment in accordance with good industry practices, or failure to comply with the specific recommendations of the Company set forth in the owner's manual, shall render this warranty null and void. The Company shall not be liable for any repairs, replacements, or adjustments to the equipment or any costs for labor performed by the purchaser without the Company's prior written approval. The effects of corrosion, erosion and normal wear and tear are specifically excluded from this warranty.

THE COMPANY MAKES NO OTHER WARRANTY OR REPRESENTATION OF ANY KIND WHATSOEVER,

EXPRESSED OR IMPLIED EXCEPT THAT OF TITLE. ALL IMPLIED WARRANTIES, INCLUDING ANY WARRANTY OF MERCHANTABILITY AND FITNESS FOR PARTICULAR PURPOSE ARE HEREBY DISCLAIMED. LIABILITY FOR CONSEQUENTIAL AND INCIDENTAL DAMAGES UNDER ANY AND ALL WARRANTIES, OTHER CONTRACTS, NEGLIGENCE, OR OTHER SORTS IS EXCLUDED TO THE EXTENT EXCLUSION IS PERMITTED BY LAW.

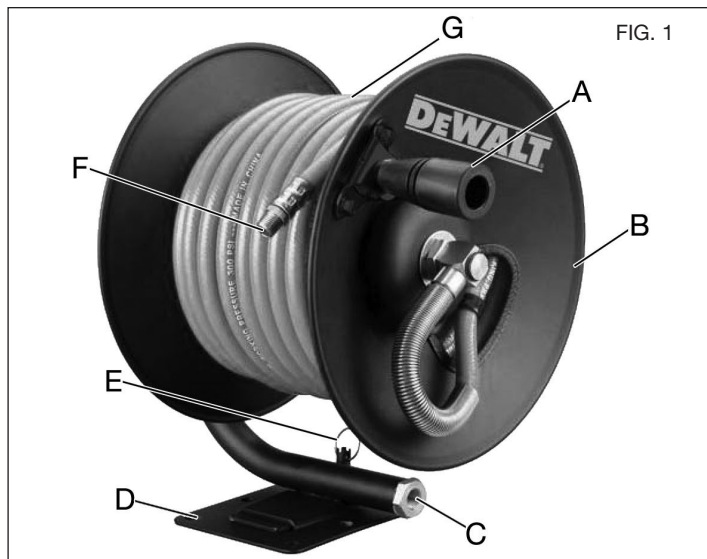
Notwithstanding the above, any legal claim against the Company shall be barred if legal action thereon is not commenced within twenty-four (24) months from the date of purchase or delivery whichever occurs last. This warranty constitutes the entire agreement between the Company and the original retail purchaser and no representative or agent is authorized to alter the terms of same without expressed written consent of the Company.

DXCM024-0348 Enrouleur de tuyaux pneumatique

- A. Poignée
- B. Enrouleur de tuyau
- C. Butée sphérique
- D. Support cylindrique de guide tuyau
- E. Broche à relâchement rapide
- F. Sortie d'air 1/4" (0,6 cm)
- G. Support de fixation
- H. Verrou à broche avec frein manuel
- I. Tuyau d'alimentation 3/8" (0,9 cm) x 3' (0,9 m) (non illustré)

Spécifications

MODÈLE	DXCM024-0348
POIDS NET	28 lbs. (12,7 kg)
ADMISSION D'AIR	1/4" NPT (6,3 mm) (female/hembra/femelle)
TYPE DE TUYAU PNEUMATIQUE	Rubber
TAILLE DU TUYAU PNEUMATIQUE	3/8" (9,5 mm)
PRESSIION OPÉRATIONNELLE MAXIMALE DU TUYAU	300 PSI (2,068 kPa)
LONGUEUR DU TUYAU PNEUMATIQUE	50' (15,2 m)



VUE DE DERRIÈRE



Définitions : lignes directrices en matière de sécurité

Les définitions ci-dessous décrivent le niveau de gravité pour chaque symbole. Veuillez lire le mode d'emploi et porter une attention particulière à ces symboles.

▲DANGER : Indique une situation dangereuse imminente qui, si elle n'est pas évitée, causera la mort ou des blessures graves.

▲AVERTISSEMENT : Indique une situation potentiellement dangereuse qui, si elle n'est pas évitée, pourrait se solder par un décès ou des blessures graves.

▲ATTENTION : Indique une situation potentiellement dangereuse qui, si elle n'est pas évitée pourrait se solder par des blessures mineures ou modérées.

AVIS : Indique une pratique ne posant **aucun risque de dommages corporels** mais qui par contre, si rien n'est fait pour l'éviter, **pourrait** poser des **risques de dommages matériels**.

SI VOUS AVEZ DES QUESTIONS OU DES COMMENTAIRES SUR CE PRODUIT OU TOUT AUTRE OUTIL DEWALT, APPELEZ-NOUS GRATUITEMENT AU: **1-800-4-DEWALT (1-800-433-9258)**

Consignes de sécurité importantes

▲AVERTISSEMENT: certaines poussières qui se forment lors du ponçage mécanique, du sciage, de l'affûtage, du fraisage ou d'autres activités de construction contiennent des produits chimiques qui, selon l'État de Californie, peuvent provoquer des cancers, des malformations à la naissance ou d'autres problèmes de reproduction. Voici certains exemples de ces produits chimiques:

- Le plomb provenant des peintures à base de plomb
 - La silice cristalline provenant des briques, du ciment et d'autres produits de maçonnerie
 - L'arsenic et le chrome provenant du bois traité chimiquement
- Le risque d'exposition dépend de la fréquence à laquelle vous effectuez ce genre de tâches. Afin de réduire l'exposition à ces produits chimiques: travaillez dans un environnement ventilé en portant un équipement de sécurité adéquat, et portez toujours un équipement approuvé par les institutions **OSHA/MSHA/NIOSH**, ainsi qu'un masque facial ou un respirateur à votre taille lorsque vous utilisez ces outils. Lorsque vous utilisez des outils pneumatiques, respectez en permanence les mesures de sécurité élémentaires afin de réduire le risque de dommages corporels.
- ▲AVERTISSEMENT:** ce produit contient des produits chimiques qui, selon l'État de Californie, peuvent provoquer des cancers, des malformations à la naissance ou d'autres problèmes de reproduction. Se laver les mains après manipulation.

CONSERVEZ CES INSTRUCTIONS

▲AVERTISSEMENT



Toute mauvaise utilisation ou maintenance de ce produit peut entraîner des blessures graves et des dégâts matériels. Lisez attentivement les avertissements et le mode d'emploi avant d'utiliser cet équipement. Lorsque vous utilisez des outils pneumatiques, respectez en permanence les mesures de sécurité élémentaires afin de réduire le risque de dommages corporels.

▲AVERTISSEMENT



Lisez attentivement ce mode d'emploi et les étiquettes des outils avant d'installer, d'utiliser ou d'entretenir cet enrouleur de tuyaux. Conservez ces instructions dans un

endroit sûr et accessible.



Les opérateurs et autres personnes présentes dans la zone de travail doivent porter des lunettes de sécurité conformes à l'ANSI Z87.1 CAN/CSA Z94.3 avec protections latérales.



Les opérateurs et autres personnes présentes dans la zone de travail doivent porter des protections auditives.

⚠ AVERTISSEMENT:

- N'utilisez jamais d'oxygène ou de gaz réactifs. Cela pourrait provoquer une explosion.
- La pression de l'air ne doit jamais dépasser les 300 psi (20 bar).
- Lisez attentivement tous les manuels inclus avec ce produit. Familiarisez-vous avec les commandes et apprenez à utiliser cet équipement correctement.
- Ne dépassez jamais la pression nominale d'un composant du système.
- Déconnectez l'outil pneumatique de l'alimentation en air avant de changer les outils ou les accessoires et lorsqu'il est à l'arrêt.
- Utilisez toujours des accessoires conçus pour être utilisés avec des outils pneumatiques.
- N'utilisez jamais d'accessoires usés ou endommagés.
- Contrôlez les tuyaux pneumatiques avant chaque utilisation afin de vous assurer qu'ils ne sont ni usés ni endommagés. Assurez-vous que tous les raccordements sont sécurisés.
- Assurez-vous que les écrous, les boulons et les vis sont bien serré(s) et que l'équipement fonctionne dans des conditions de travail sûres.



⚠ DANGER: RISQUE D'EXPLOSION OU D'INCENDIE

CE QUI PEUT SE PRODUIRE

- Dépasser la pression nominale maximale des accessoires peut provoquer une explosion et entraîner des blessures graves.

COMMENT L'EMPÊCHER

- Utiliser de l'air comprimé régulé à une pression maximale inférieure ou égale à la pression nominale de chaque accessoire.



⚠ DANGER: RISQUE DE DIFFICULTÉS RESPIRATOIRES (ASPHYXIE)

CE QUI PEUT SE PRODUIRE

- Des outils abrasifs, comme des meuleuses, des ponceuses et des outils de coupe peuvent produire de la poussière et des matériaux abrasifs qui peuvent être dangereux pour les poumons et le système respiratoire.

COMMENT L'EMPÊCHER

- Portez toujours un équipement approuvé par la MSHA/NIOSH, ainsi qu'un masque facial ou un respirateur à votre taille lorsque vous utilisez ces outils.



⚠ ATTENTION: RISQUE ASSOCIÉ AU BRUIT

CE QUI PEUT SE PRODUIRE

COMMENT L'EMPÊCHER

- Une exposition prolongée aux bruits produits par des outils pneumatiques en fonctionnement peut entraîner une perte de l'audition permanente.
- Portez toujours des protections auditives conformes à l'ANSI (S3.19).



⚠ AVERTISSEMENT: RISQUE DE PROJECTION

CE QUI PEUT SE PRODUIRE

- Les équipements et outils pneumatiques peuvent propulser des matériaux comme des copeaux métalliques, de la sciure et d'autres débris à une vitesse élevée, ce qui peut provoquer des graves blessures oculaires.
- L'air comprimé peut s'avérer dangereux. Le flux d'air peut provoquer des blessures au niveau des tissus mous comme les yeux, les oreilles, etc. Les particules et les objets propulsés par le flux d'air peuvent entraîner des blessures.

COMMENT L'EMPÊCHER

- Portez toujours des lunettes de sécurité conformes à l'ANSI Z87.1 CAN/CSA Z94.3 avec protections latérales.
- Ne laissez jamais un outil en fonctionnement sans surveillance. Déconnectez le tuyau pneumatique lorsque l'outil est à l'arrêt.
- Pour être mieux protégé, utilisez un masque de protection approuvé en plus des lunettes de sécurité.



⚠ ATTENTION: RISQUÉ DE BLESSURE

CE QUI PEUT SE PRODUIRE

- Les outils électriques peuvent lancer des matériaux dans toute la zone de travail.
- Dépasser la pression maximale nominale des accessoires de l'outil peut causer une explosion causant des blessures graves.

COMMENT L'EMPÊCHER

- Keep work area clean and free
Conserver la zone de travail propre et en bon ordre. Éloigner les enfants et autrui de la zone de travail durant l'utilisation de l'outil.
- Conserver les lieux bien illuminés.
- Utiliser de l'air comprimé réglé à une pression maximale près ou au-dessous de la pression nominale des accessoires.
- Ne jamais utiliser de gaz oxygène, de dioxyde de carbone ou autres gaz en bouteille comme source d'énergie pour les outils pneumatiques.
- Protégez les conduits d'air des dommages et des perforations.
- Vérifiez les boyaux d'air en cas d'usure ou de détérioration avant chaque emploi. S'assurer que tous les raccords sont bien branchés.

CONSERVEZ CES INSTRUCTIONS POUR UNE FUTURE UTILISATION

FONCTIONNALITÉS

POIGNÉE

La poignée en plastique (A) dispose d'un pivot interne pour une rotation régulière. Peut être facilement attachée à l'enrouleur à l'aide des attaches fournies.



ADMISSION D'AIR

L'admission d'air (C) mesure 1/4" (0,6 cm) NPT est située sur la plaque de fixation attachée à l'enrouleur.



SUPPORT DE FIXATION

Le support de fixation (D) est une plaque de métal laqué qui peut être facilement fixée sur un mur. Elle est accompagnée d'une broche à relâchement rapide (E) pour une utilisation à distance.

SORTIE D'AIR

La sortie d'air (F) mesure 1/4" (0,6 cm) NPT et est située à l'extrémité du tuyau pneumatique (G) pour être facilement connectée aux outils et accessoires pneumatiques.

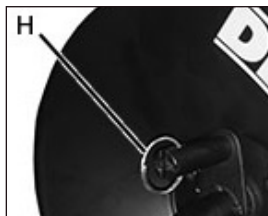


TUYAU PNEUMATIQUE

Le tuyau pneumatique (G) mesure 3/8" (0,9 cm) x 50' (15 m) et est attaché à l'enrouleur de tuyaux.

VERROU À BROCHE AVEC FREIN MANUEL

Le verrou à broche avec frein manuel (H) est un élément très



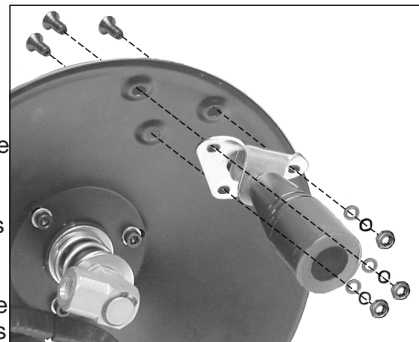
pratique situé à l'arrière de l'enrouleur. Il permet de verrouiller la position de l'enrouleur lorsqu'une faible longueur de tuyau est nécessaire, ou de la déverrouiller afin de tourner librement.

TUYAU D'ALIMENTATION (non illustré)

Le tuyau d'alimentation mesure 3/8" (0,9 cm) x 3' (0,9 m) de long et est équipé d'un raccord pivotant sur l'une de ses extrémités afin d'éviter que le tuyau ne se torde ou ne s'emmêle. Il se connecte à l'admission d'air (C).

ASSEMBLER L'ENROULEUR DE TUYAUX

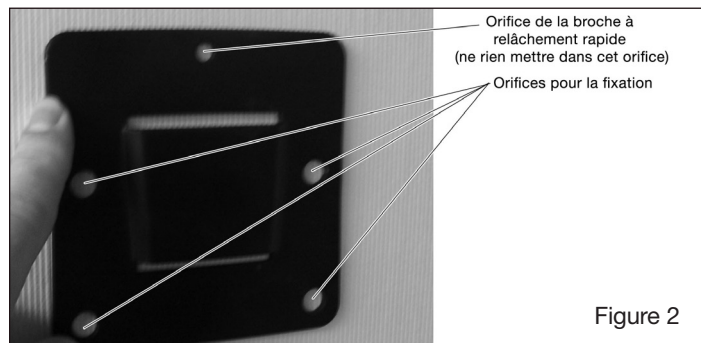
Attachez la poignée pivotante à la bride frontale de l'enrouleur à l'aide des vis, des rondelles et des contre-écrous fournis. Insérez les vis côté tuyau de la bride de l'enrouleur, placez la poignée sur la bride, placez les 2 rondelles sur les vis, puis serrez les contre-écrous solidement sur l'extrémité à l'aide d'une clé 10 mm et d'un tournevis cruciforme.



INSTALLATION

Attachez le support de fixation au mur comme illustré dans la Figure 2. Choisissez un emplacement de fixation ne présentant aucun câble électrique ou autre obstacle, et suffisamment robuste pour supporter le poids de l'enrouleur et du tuyau, ainsi que la force exercée lorsqu'il est étendu et rétracté. *Remarque: le tuyau et l'enrouleur pèsent environ 30 livres (13 kg).*

Achetez les éléments de fixation adéquats dans votre magasin de bricolage.

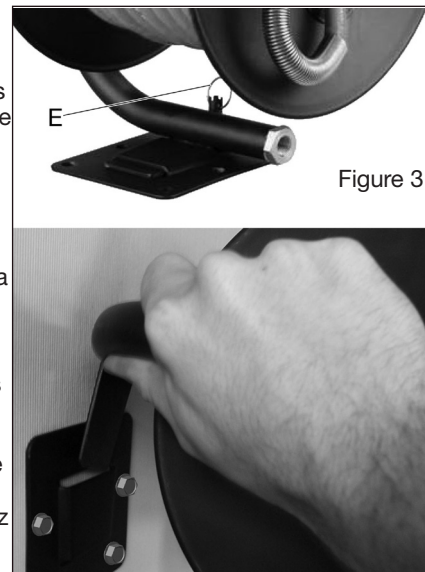


⚠ AVERTISSEMENT :

- 1) *Ne fixez pas l'enrouleur au plafond.*
- 2) *Assurez-vous que l'enrouleur est bien fixé avant chaque utilisation.*
- 3) *Ne le connectez jamais à une source d'alimentation en air dont la pression est supérieure à 300 psi (20 bar).*
- 4) *Inspectez le tuyau pneumatique avant chaque utilisation afin de vous assurer qu'il ne présente aucune fuite.*

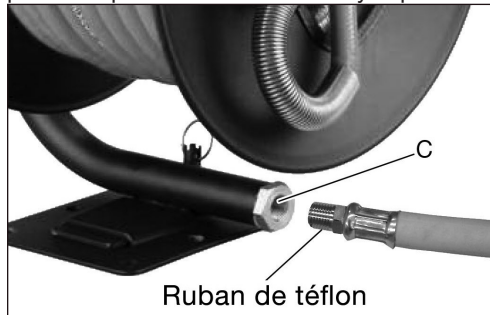
- 5) *N'enroulez jamais le tuyau autour d'une partie de votre corps.*
- 6) *Cet enrouleur est uniquement destiné à une utilisation intérieure.*

Tirez sur la broche à relâchement rapide (E) et tournez-la à 90 ° soit dans le sens des aiguilles d'une montre, soit dans le sens inverse, insérez le support de l'enrouleur dans le support de fixation mural comme illustré dans la Figure 3, puis tournez à nouveau la broche à relâchement rapide à 90 ° soit dans le sens des aiguilles d'une montre, soit dans le sens inverse afin de fixer l'enrouleur. Pour retirer l'enrouleur du support de fixation mural pour une utilisation à distance, tirez sur la broche à relâchement rapide, tournez-la à 90 ° soit dans le sens des aiguilles d'une montre, soit dans le sens inverse, puis soulevez l'enrouleur pour le sortir du support de fixation.



BRANCHEMENT DU COMPRESSEUR

L'enrouleur de tuyaux est accompagné d'un tuyau d'alimentation 3/8" (0,9 cm) x 3' (0,9 m) pour le connecter à une source d'alimentation en air. Appliquez le ruban de téflon aux filetages mâles du tuyau d'alimentation, puis insérez l'extrémité non pivotante dans l'admission d'air du tuyau (C). Connectez l'autre extrémité à votre source d'alimentation en air. Attachez l'outil ou accessoire pneumatique à la sortie d'air du tuyau pneumatique de l'enrouleur.

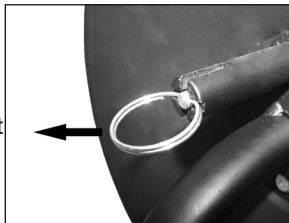


UTILISATION

Cet enrouleur dispose d'un verrou à broche avec frein manuel permettant de fixer le tuyau pneumatique après avoir réglé la longueur souhaitée ou de tourner librement.

ENROULEUR À ROTATION LIBRE

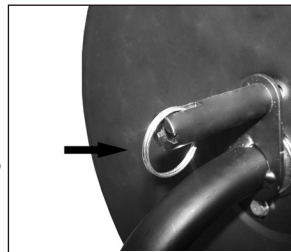
Avant de tirer sur le tuyau pneumatique ou de le rembobiner, tirez complètement sur l'anneau de traction de la broche avec frein manuel et tournez-le à 90 ° soit dans le sens des aiguilles d'une



montre, soit dans le sens inverse pour une rotation libre.

ENROULEUR VERROUILLÉ

Pour verrouiller l'enrouleur, tirez sur le tuyau jusqu'à atteindre la longueur souhaitée, tirez complètement sur l'anneau de traction de la broche avec frein manuel, puis tournez-le à 90 ° soit dans le sens des aiguilles d'une montre, soit dans le sens inverse pour placer l'anneau dans l'un des trois orifices du tambour de l'enrouleur. Tournez légèrement le tambour de l'enrouleur pour que la broche à frein manuel se positionne correctement.



⚠ AVERTISSEMENT: déconnectez toujours l'enrouleur de sa source d'alimentation en air après utilisation.

⚠ AVERTISSEMENT: déconnectez toujours l'outil ou accessoire pneumatique attaché à l'enrouleur de l'alimentation en air avant d'effectuer des réglages ou de changer d'accessoire.

REMPACEMENT GRATUIT DES ÉTIQUETTES

D'AVERTISSEMENT: si vous perdez vos étiquettes d'avertissement ou qu'elles deviennent illisibles, appelez le 1-800-4-DEWALT pour les remplacer gratuitement.



RENSEIGNEMENTS POUR L'ENTRETIEN

Merci de communiquer les renseignements suivants lors de chaque appel au service clientèle:

Numéro du modèle _____

Date et lieu d'achat _____

GARANTIE

GARANTIE LIMITÉE D'UN AN: DEWALT Industrial Tools (la Société) s'engage, pendant une période de douze (12) mois à compter de la date d'achat, à remplacer ou à réparer gratuitement, pour l'acheteur d'origine uniquement, toute pièce fabriquée par la Société qui, après examen de la Société ou de ses représentants légaux, s'avèrerait défectueuse en raison d'un vice de matière, de fabrication, ou les deux. Tous les frais de transport induits par un remplacement ou une réparation de pièce en vertu de la présente garantie devront être pris en charge par l'acheteur d'origine. Il s'agit du seul recours possible en vertu de la présente garantie.

L'incapacité de l'acheteur d'origine à installer, entretenir et utiliser ledit équipement conformément aux bonnes pratiques de l'industrie, ou son incapacité à respecter les recommandations spécifiques de la Société établies dans le manuel du propriétaire annulera les termes de la présente garantie. La Société rejette toute responsabilité pour les réparations, remplacements ou ajustements à l'équipement ou pour tous coûts reliés au travail effectué sur l'équipement par l'acheteur sans l'autorisation préalable écrite de la Société. La corrosion, l'érosion, ainsi que l'usure et les fissures normales sont expressément exclues de la présente garantie.

LA SOCIÉTÉ N'OFFRE AUCUNE AUTRE GARANTIE,

NI REPRÉSENTATION DE QUELQUE SORTE QUE CE SOIT, EXPRESSE OU IMPLICITE, EXCEPTION FAITE DE LA PROPRIÉTÉ. TOUTES LES GARANTIES IMPLICITES SONT REJETÉES PAR LA PRÉSENTE, EN PARTICULIER TOUTES LES GARANTIES DE COMMERCIALISATION ET D'ADÉQUATION À UN USAGE PARTICULIER. TOUTE RESPONSABILITÉ POUR DES DOMMAGES INDIRECTS EN VERTU D'UNE OU DE TOUTES LES GARANTIES, D'AUTRES CONTRATS, DE LA NÉGLIGENCE OU D'AUTRES DÉLITS CIVILS EST EXCLUE CONFORMÉMENT AUX CLAUSES D'EXCLUSION AUTORISÉES PAR LA LOI.

Nonobstant ce qui précède, toute revendication légale à l'encontre de la Société sera impossible si l'action légale en question débute plus de vingt-quatre (24) mois après la date d'achat ou de livraison, selon ce qui survient en dernier. La présente garantie constitue l'intégralité de l'accord entre la Société et l'acheteur d'origine, et aucun représentant ou agent n'est autorisé à modifier les termes de la présente sans l'autorisation écrite expresse de la Société.

Carrete de manguera de aire DXCM024-0348

- A. Manija
- B. Carrete de manguera
- C. Entrada de línea de aire (del compresor)
- D. Soporte de montaje
- E. Pasador de liberación rápida
- F. Salida de la línea de aire de 1/4"
- G. Manguera de aire
- H. Pasador de bloqueo de freno manual
- I. Manguera de entrada de 3/8" x 3 ft (no se muestra)

Especificaciones

MODELO	DXCM024-0348
PESO NETO	28 lbs. (12,7 kg)
ENTRADA DE AIRE	1/4" NPT (6,3 mm) (female/hembra/femelle)
TIPO DE MANGUERA DE AIRE	Rubber
TAMAÑO DE LA MANGUERA DE AIRE	3/8" (9,5 mm)
PRESIÓN MÁXIMA DE OPERACIÓN DE LA MANGUERA	300 PSI (2,068 kPa)
LONGITUD DE LA MANGUERA DE AIRE	50' (15,2 m)

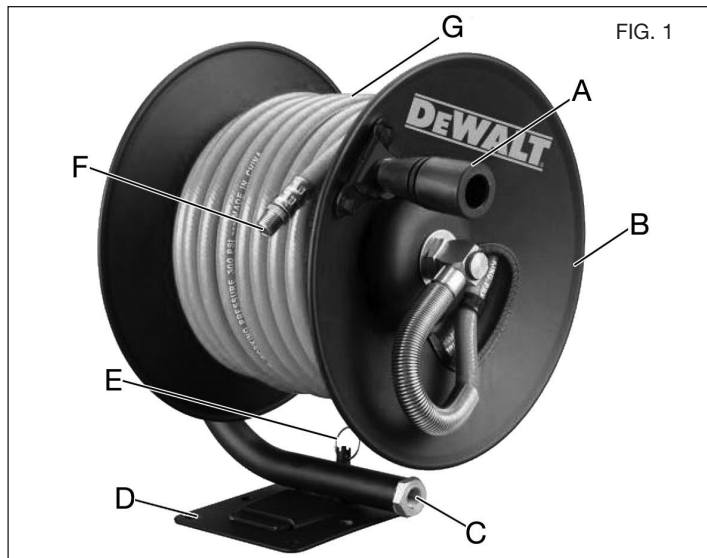


FIG. 1

LADO POSTERIOR



Definiciones: Normas de seguridad

Las siguientes definiciones describen el nivel de gravedad de cada advertencia. Lea el manual y preste atención a estos símbolos.

▲ PELIGRO: Indica una situación de peligro inminente que, si no se evita, provocará la muerte o lesiones graves.

▲ ADVERTENCIA: Indica una situación de peligro potencial que, si no se evita, podría provocar la muerte o lesiones graves.

▲ ATENCIÓN: Indica una situación de peligro potencial que, si no se evita, puede provocar lesiones leves o moderadas.

AVISO: Se refiere a una práctica no relacionada a lesiones corporales que de no evitarse puede resultar en daños a la propiedad.

SI TIENE PREGUNTAS O COMENTARIOS ACERCA DE ESTA O DE CUALQUIER OTRA HERRAMIENTA DEWALT, LLÁMENOS AL NÚMERO GRATUITO: 1-800-4-DEWALT (1-800-433-9258).

Instrucciones de seguridad importantes

▲ ADVERTENCIA: Algunos polvos que se producen al lijar, cortar, esmerilar o perforar con herramientas eléctricas, así como en otras actividades de construcción, contienen químicos que el estado de California sabe que provocan cáncer, defectos congénitos u otros daños al aparato reproductor. Algunos ejemplos de estos químicos son:

- plomo en las pinturas a base de plomo;
- sílice cristalino en los ladrillos, el cemento y en otros productos de mampostería;
- arsénico y cromo en la madera tratada con químicos.

El riesgo de estas exposiciones varía en función de la frecuencia con la que se realice este tipo de trabajo. Para reducir la exposición a estos químicos, cuando utilice dichas herramientas: trabaje en un área bien ventilada, utilice equipo de seguridad aprobado y use siempre una máscara o un respirador que se ajusten correctamente y que estén aprobados por la Administración de Seguridad y Salud Ocupacional (Occupational Safety and Health Administration, OSHA)/la Administración de Seguridad y Salud de Minas (Mine Safety and Health Administration, MSHA)/el Instituto Nacional de Seguridad y Salud Ocupacional (National Institute for Occupational Safety and Health, NIOSH). Al usar herramientas de aire, siempre se deben seguir precauciones de seguridad básicas para reducir el riesgo de sufrir lesiones personales.

▲ ADVERTENCIA: Este producto contiene químicos que según el estado de California provocan cáncer, defectos congénitos u otros daños al aparato reproductor. Lávese las manos antes de manipular.

CONSERVE ESTAS INSTRUCCIONES

▲ ADVERTENCIA:



La operación o el mantenimiento incorrectos de este producto podrían provocar lesiones graves y daños materiales. Lea todas las advertencias e instrucciones de operación antes de usar este equipo, y asegúrese de entenderlas. Al usar herramientas de aire, siempre se deben seguir precauciones de seguridad básicas para reducir el riesgo de sufrir lesiones personales.

⚠ ADVERTENCIA:

Antes de instalar, operar o dar servicio a este carrete de manguera, lea este manual de instrucciones y las etiquetas de la herramienta, y asegúrese de entenderlas. Mantenga estas instrucciones en un lugar seguro y accesible.



Los operadores y el personal presentes en el área de trabajo deben usar gafas de seguridad, con protectores laterales, aprobadas según los estándares ANSI Z87.1 y CAN/CSA Z94.3.



Los operadores y el personal presentes en el área de trabajo deben usar protección para los ojos.

⚠ ADVERTENCIA:

- No use oxígeno ni gases reactivos; se podría producir una explosión.
- No supere una presión de aire de 300 PSI.
- Lea detenidamente todos los manuales que se incluyen con este producto. Familiarícese bien con los controles y el uso correcto del equipo.
- No supere las capacidades nominales de presión de los componentes del sistema.
- Desconecte la herramienta de aire del suministro de aire antes de cambiar herramientas o accesorios, y cuando no se esté usando.
- Siempre use accesorios diseñados para usarse con herramientas neumáticas.
- No use accesorios dañados o desgastados.
- Revise las mangueras de aire en busca de condiciones de desgaste o debilitamiento antes de cada uso. Confirme que todas las conexiones estén bien aseguradas.

- Mantenga todas las tuercas, los pernos y los tornillos apretados y asegúrese de que el equipo esté en condiciones de funcionamiento seguro.

**⚠ PELIGRO: RIESGO DE EXPLOSIÓN O INCENDIO****LO QUE PUEDE OCURRIR**

- Superar la capacidad nominal de presión máxima de los accesorios de herramientas podría provocar una explosión que ocasione lesiones graves.

CÓMO EVITARLO

- Use aire comprimido regulado a una presión máxima igual o menor a la presión nominal de los accesorios.

**⚠ PELIGRO: RIESGO PARA LA RESPIRACIÓN (ASFIXIA)****LO QUE PUEDE OCURRIR**

- Las herramientas abrasivas, como las esmeriladoras, las lijadoras y las herramientas de corte producen polvo y materiales abrasivos que pueden ser dañinos para los pulmones y el sistema respiratorio humano.

CÓMO EVITARLO

- Cuando utilice dichas herramientas, use siempre una máscara o un respirador que se ajusten correctamente y que estén aprobados por la MSHA/el NIOSH.

**⚠ PRECAUCIÓN: RIESGO POR RUIDO**

LO QUE PUEDE OCURRIR

- La exposición al ruido a largo plazo que se produce con la operación de herramientas de aire puede provocar pérdida auditiva permanente.



⚠ ADVERTENCIA: RIESGO DE OBJETOS QUE SALEN DISPARADOS

LO QUE PUEDE OCURRIR

- El equipo neumático y las herramientas eléctricas pueden lanzar materiales como virutas metálicas, serrín y otros residuos a alta velocidad, lo que podría provocar lesiones oculares graves.
- El aire comprimido puede ser peligroso. El chorro de aire puede provocar lesiones en áreas de tejido blando como los ojos, los oídos, etc. Las partículas o los objetos que lanza el chorro pueden provocar lesiones.

CÓMO EVITARLO

- Siempre use protección auditiva según los estándares ANSI (S3.19).

CÓMO EVITARLO

- Siempre use gafas de seguridad, con protectores laterales, aprobadas según los estándares ANSI Z87.1 y CAN/CSA Z94.3.
- Nunca deje herramienta funcionando sin supervisión. Desconecte la manguera de aire cuando no se esté usando la herramienta.
- Para mayor protección, use un protector facial además de las gafas de seguridad.



⚠ ADVERTENCIA: RIESGO DE RIESGO DE LESIÓN

LO QUE PUEDE OCURRIR

- Las herramientas neumáticas pueden despedir objetos flojos u otros materiales en el área de trabajo.
- El exceder la clasificación máxima presión de la herramienta o de los accesorios podrá causar una explosión resultando en lesiones graves.

CÓMO EVITARLO

- Mantenga el área de trabajo limpia y libre de obstrucciones. Mantenga a los niños y otros alejados del área de trabajo mientras opera la herramienta
- Mantenga el área bien alumbrada.
- Use aire comprimido regulado a la presión máxima o por debajo de la clasificación de presión de cualquier accesorio.
- Nunca use oxígeno, dióxido de carbono u otro gas embotellado como fuente de energía para las herramientas neumáticas.
- Proteja la manguera de aire de daños y perforaciones.
- Revise las mangueras de aire para ver si están desgastadas o débiles antes de cada uso. Asegúrese de que todas las conexiones estén seguras.

CONSERVE ESTAS INSTRUCCIONES PARA USARLAS EN EL FUTURO

CARACTERÍSTICAS

MANIJA

La manija de plástico (A) tiene un sistema pivotante interno para que gire suavemente. Se conecta fácilmente al carrete de manguera con los sujetadores incluidos.



ENTRADA DE LÍNEA DE AIRE

La entrada de línea de aire (C) tiene rosca NPT de 1/4" y se encuentra en la placa de montaje que está conectada al carrete de manguera.



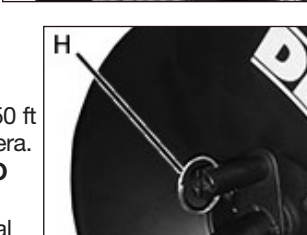
SOPORTE DE MONTAJE

El soporte de montaje (D) es una placa metálica con pintura en polvo que se puede montar fácilmente en una pared y que viene con un pasador de liberación rápida (E) para uso remoto.



SALIDA DE LA LÍNEA DE AIRE

La salida de la línea de aire (F) tiene rosca NPT de 1/4" y se encuentra en el extremo de la manguera de aire (G) para una conexión conveniente de los accesorios o las herramientas de aire.



MANGUERA DE AIRE

La manguera de aire (G) es de 3/8" x 50 ft y está conectada al carrete de manguera.

PASADOR DE BLOQUEO DE FRENO MANUAL

El pasador de bloqueo de freno manual



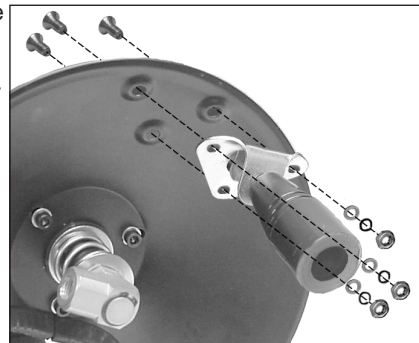
(H) es una característica conveniente que se encuentra en el lado posterior del carrete de manguera. Sirve para trabar la manguera en su sitio cuando solo se necesita una longitud corta de manguera o para destrabarla y permitir que gire libremente.

MANGUERA DE ENTRADA (no se muestra)

La manguera de entrada es de 3/8" x 3 ft de largo y tiene una conexión pivotante en un extremo para evitar que la manguera se retuerza. Se conecta a la entrada de línea de aire (C).

ENSAMBLE EL CARRETE DE MANGUERA

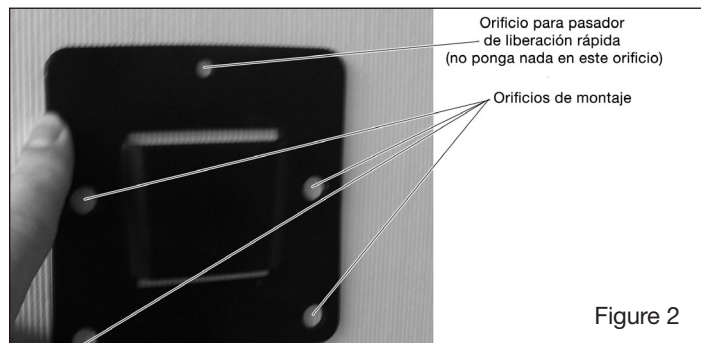
Conecte la manija pivotante a la brida delantera del carrete de manguera con los tornillos, las arandelas y las tuercas de seguridad que se incluyen. Inserte los tornillos en el lado de la manguera de la brida del carrete de manguera, coloque la manija en la brida, coloque 2 arandelas en los tornillos y apriete la tuerca de seguridad firmemente en el extremo con una llave de 10 mm y un destornillador de punta Phillips.



INSTALACIÓN

Instale el soporte de montaje en la pared como se muestra en la figura 2. Elija un lugar de montaje que esté libre de cableado eléctrico u otras obstrucciones y que sea lo suficientemente resistente para soportar el peso del carrete de manguera y de la manguera, así como la fuerza que se usa para desenrollar la manguera y retraerla. Nota: La manguera y el carrete de manguera pesan aproximadamente 13.6 kg (30 lb).

Compre los sujetadores adecuados en su ferretería local.



⚠ ADVERTENCIA:

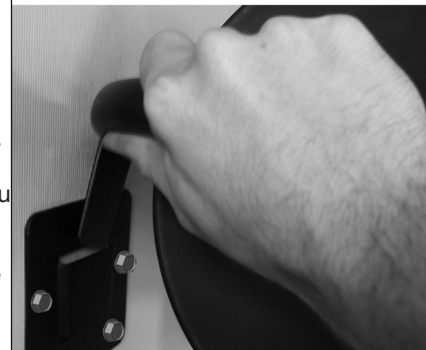
- 1) No monte el carrete de manguera en el techo.
- 2) Asegúrese de que el carrete de manguera esté seguro antes de cada uso.
- 3) Nunca lo conecte a una fuente de aire que tenga más de 300 PSI.
- 4) Inspeccione la manguera de aire antes de cada uso para asegurarse de que no tenga fugas.

- 5) No enrolle la manguera en ninguna parte del cuerpo.
- 6) Este carrete de manguera es solo para uso en interiores.

Saque el pasador de liberación rápida (E) y gírelo 90 grados en el sentido de las manecillas del reloj o en sentido contrario, inserte el soporte del carrete de manguera en el soporte de montaje en pared como se muestra en la figura 3 y luego gire el pasador de liberación rápida 90 grados en el sentido de las manecillas del reloj o en sentido contrario para fijarlo en su sitio de manera segura. Para quitar el carrete de manguera del soporte de montaje en pared para uso remoto, saque el pasador de liberación rápida y gírelo 90 grados en el sentido de las manecillas del reloj o en sentido contrario, y luego levante el carrete de manguera para sacarlo del soporte de montaje.

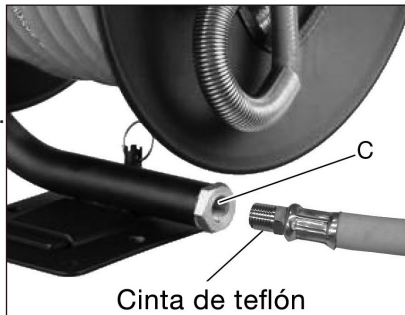


Figure 3



CONEXIÓN AL COMPRESOR

El carrete de manguera incluye una manguera de entrada de 3/8" x 3 ft para conectar el carrete de manguera a la fuente de aire. Aplique cinta de teflón a la rosca exterior de la manguera de entrada y enrosque el extremo no pivotante en la entrada de la manguera de aire (C). Enrosque y conecte el otro extremo a la fuente de aire. Conecte la herramienta o el accesorio de aire a la salida de aire de la manguera de aire en el carrete de manguera.

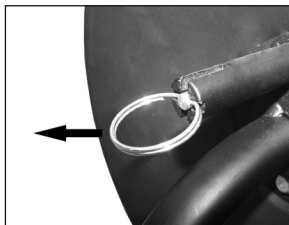


FUNCIONAMIENTO

Este carrete de manguera tiene un pasador de bloqueo de freno manual para asegurar la manguera de aire después de establecer la longitud, o para permitir la rotación libre.

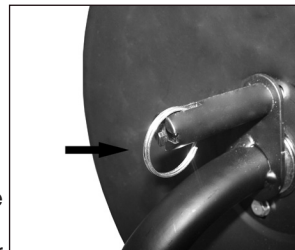
CARRETE DE MANGUERA CON ROTACIÓN LIBRE

Antes de desenrollar la manguera de aire o de rebobinar la manguera en el carrete de manguera, jale el anillo del pasador de freno manual para sacarlo completamente y gírelo 90 grados en el sentido de las manecillas del reloj o en sentido contrario para permitir la rotación libre.



CARRETE DE MANGUERA TRABADO

Para bloquear el carrete de manguera, desenrolle la manguera hasta la longitud deseada, jale el anillo del pasador de freno manual para sacarlo completamente y gírelo 90 grados en el sentido de las manecillas del reloj o en sentido contrario para hacer que el anillo se asiente en uno de los tres orificios del tambor del carrete de manguera. Gire levemente el tambor del carrete de manguera para hacer que el pasador de freno manual caiga en su sitio.

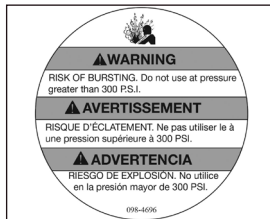


⚠ ADVERTENCIA: Siempre desconecte el carrete de manguera de la fuente de aire después de la operación.

⚠ ADVERTENCIA: Siempre desconecte la herramienta o el accesorio de aire que esté conectado al carrete de manguera del suministro de aire antes de hacer cualquier ajuste o de cambiar accesorios.

REEMPLAZO GRATUITO DE ETIQUETAS DE ADVERTENCIA:

Si las etiquetas de advertencia ya no pueden leerse o ya no están, llame a 1-800-4-DEWALT para obtener reemplazos gratuitos.



INFORMACIÓN DE SERVICIO

Tenga la siguiente información disponible para todas las llamadas de solicitud de servicio:

Número de modelo _____

Fecha y lugar de compra _____

GARANTÍA

GARANTÍA LIMITADA DE UN AÑO: DEWALT Industrial Tools (la Compañía) garantiza que durante un periodo de doce (12) meses a partir de la fecha de compra reemplazará o reparará, sin cargo alguno y únicamente para el comprador original, cualquier pieza fabricada por la Compañía, cuya inspección por parte de la Compañía, o de sus representantes designados, determine que presentan defectos en los materiales y/o la mano de obra. Todos los cargos de transporte de las piezas que se envíen para su reemplazo o reparación al amparo de esta garantía deberán ser cubiertos por el comprador original. Este es el remedio exclusivo que brinda esta garantía.

Si el comprador original no instala, mantiene y opera dicho equipo según las buenas prácticas del sector, o si no cumple con las recomendaciones específicas de la Compañía que se estipulan en el manual del propietario, esta garantía quedará anulada. La Compañía no será responsable de reparaciones, reemplazos o ajustes del equipo, ni de costos de mano de obra realizada por el comprador sin la aprobación previa por escrito de la Compañía. Los efectos de la corrosión, la erosión y el desgaste normal quedan específicamente excluidos de esta garantía.

LA COMPAÑÍA NO DA NINGUNA OTRA GARANTÍA NI MANIFESTACIÓN DE NINGÚN TIPO, YA SEA EXPRESA O IMPLÍCITA, A EXCEPCIÓN DE LA DEL TÍTULO DE PROPIEDAD. POR LA PRESENTE, LA COMPAÑÍA NO ASUME NINGUNA GARANTÍA IMPLÍCITA, INCLUIDAS LAS GARANTÍAS DE COMERCIABILIDAD Y DE IDONEIDAD PARA UN PROPÓSITO ESPECÍFICO. SE EXCLUYE TODA RESPONSABILIDAD POR DAÑOS Y PERJUICIOS EMERGENTES O INCIDENTALES EN VIRTUD DE CUALQUIER OTRA GARANTÍA, OTROS CONTRATOS, NEGLIGENCIA U OTROS ACTOS DE AGRAVIO, EN LA MEDIDA EN QUE LA LEY ASÍ LO PERMITA.

Sin perjuicio de lo anterior, cualquier reclamación legal en contra de la Compañía estará prohibida si la acción legal no comienza dentro de los veinticuatro (24) meses de la fecha de compra o de la entrega, lo que ocurra después. Esta garantía constituye todo el acuerdo entre la Compañía y el comprador original, y ningún representante o agente está autorizado a alterar los términos de la misma sin el consentimiento escrito de la Compañía.

DEWALT Industrial Tool Co., 701 Joppa Road, Baltimore, MD 21286

(OCT17) Part No.DXCM024-0348 Copyright © 2017 **DEWALT**

The following are trademarks for one or more **DEWALT** power tools: the yellow and black color scheme; the “D” shaped air intake grill; the array of pyramids on the handgrip; the kit box configuration; and the array of lozenge-shaped humps on the surface of the tool.