

Use & Care Guide  
Manual de Uso y Cuidado

# Kenmore<sup>®</sup>

## Robot Vacuum Cleaner

## Aspiradora robótica

**Model/Modelo: 31510**

Vacuum Cleaner Help Line:  
1-877-531-7321

8:00am-5:00pm EST, M-F

Kenmore and the Kenmore logo are registered  
trademarks of KCD IP, LLC and/or Transform SR Brands  
LLC and are used under license.



## TABLE OF CONTENTS

Before Using Your New Vacuum Cleaner .....	2
Packing List .....	2
Important Safety Instructions.....	3-4
Kenmore Vacuum Cleaner Warranty .....	5
Specifications .....	6
Parts and Features.....	6-8
Usage Tips.....	9-10
Installation Instructions .....	11-14
Operating Instructions .....	15-16
Vacuum Maintenance and Care.....	17-20
Troubleshooting .....	21-23

## BEFORE USING YOUR NEW VACUUM CLEANER

Read this Use & Care Guide. It will help you assemble and operate your new Kenmore vacuum cleaner in the safest and most effective way.

For more information about vacuum cleaner care and operation, call the Vacuum Cleaner Help Line at 1-877-531-7321. You will need the complete model and serial numbers when requesting information.

Your vacuum cleaner's model and serial numbers are located on the Model and Serial Number Plate. Use the space below to record the model number and serial number of your new Kenmore vacuum cleaner.

Model No. \_\_\_\_\_

Serial No. \_\_\_\_\_

Date of Purchase \_\_\_\_\_

Keep this book and your sales check (receipt) in a safe place for future reference.

## PACKING LIST

Your KENMORE ROBOT VACUUM CLEANER is packaged with the following parts and components assembled separately in the carton:

1 Robot Vacuum Cleaner	2 Side Brushes (2 Sets)
1 Dust Bin	1 Filter
1 Charging Dock	3ft Boundary Strip
1 Charging Adapter	1 Use & Care Guide
1 Cleaning Tool	1 Quick Start Guide

## IMPORTANT SAFETY INSTRUCTIONS

When using an electrical appliance, basic precautions should always be followed, including the following:

**READ ALL INSTRUCTIONS BEFORE USING THIS ROBOT VACUUM CLEANER.**

Failure to follow the warnings and instructions may result in electric shock, fire and/or serious injury.



**WARNING – To reduce the risk of fire, electric shock, or injury:**

- Do not use outdoors or on wet surfaces.
- Do not allow to be used as a toy. Close attention is necessary when used by or near children, pets or plants.
- Use only as described in this Use & Care Guide. Use only manufacturer's recommended attachments.
- Do not use with damaged cord or plug. If appliance is not working as it should, has been dropped, damaged, left outdoors, or dropped into water, call 1-877-531-7321 for assistance.
- Do not pull or carry by cord, use cord as a handle, close a door on cord, or pull cord around sharp edges or corners. Do not run appliance over cord. Keep cord away from heated surfaces.
- Do not unplug by pulling on cord. To unplug, grasp the plug, not the cord.
- Do not handle charger, including charger plug, and charger terminals with wet hands.
- Do not put any object into openings. Do not use with any opening blocked; keep free of dust, lint, hair, and anything that may reduce air flow.
- Keep hair, loose clothing, fingers, and all parts of body away from openings and moving parts.
- Do not use to pick up flammable or combustible liquids, such as gasoline, or use in areas where they may be present.
- Do not pick up anything that is burning or smoking, such as cigarettes, matches, or hot ashes.
- Do not use without dust bin.
- Turn off the appliance before making any adjustments, changing accessories, or storing appliance. Such preventive safety measures reduce the risk of starting the appliance accidentally.
- Use only the charging dock specially equipped by the manufacturer.
- Under abusive conditions, liquid may be ejected from the battery; avoid contact. If contact accidentally occurs, flush with water. If liquid contacts eyes, additionally seek medical help. Liquid ejected from the battery may cause irritation or burns.
- Do not use the appliance that is damaged or modified. Damaged or modified batteries may exhibit unpredictable behavior resulting in fire, explosion or risk of injury.
- Do not expose the appliance to fire or excessive temperature. Exposure to fire or temperature above 130°C (265°F) may cause explosion.
- It is recommended to operate appliance at room temperature between 39.2°F (4°C) and 104°F (40°C).
- It is recommended to store the appliance between 32°F (0°C) and 104°F (40°C).
- It is recommended to apply the boundary strips to block off areas on top stair where the appliance may fall.
- Follow all charging instructions and do not charge the appliance outside of the temperature range specified in the instructions. Charging improperly or at temperatures outside of the specified

## IMPORTANT SAFETY INSTRUCTIONS

range may damage the battery and increase the risk of fire.

- Have servicing performed by a qualified repair person using only identical replacement parts. This will ensure that the safety of the appliance is maintained.
- Do not modify or attempt to repair the appliance or the battery pack except as indicated in the instructions for use and care.
- Place the cords from other appliances out of the area to be cleaned.
- Do not operate the appliance in a room where an infant or child is sleeping.
- Do not operate the appliance in an area where there are lit candles, fragile objects or a working heater on the floor to be cleaned. The appliance may accidentally hit or bump into the heat resources resulting in fire or risk of injury.
- Do not allow children to sit on the appliance.



### WARNING

Any changes or modifications to this unit not expressly approved by the party responsible for compliance could void the user's authority to operate the equipment.

**NOTE:** This equipment has been tested and found to comply with the limits for a Class B digital device, pursuant to Part 15 of the FCC Rules. These limits are designed to provide reasonable protection against harmful interference in a residential installation. This equipment generates, uses and can radiate radio frequency energy and, if not installed and used in accordance with the instructions,

may cause harmful interference to radio communications. However, there is no guarantee that interference will not occur in a particular installation. If this equipment does cause harmful interference to radio or television reception, which can be determined by turning the equipment off and on, the user is encouraged to try to correct the interference by one or more of the following measures:

- Reorient or relocate the receiving antenna.
- Increase the separation between the equipment and receiver.
- Connect the equipment into an outlet on a circuit different from that to which the receiver is connected.
- Consult the dealer or an experienced radio/TV technician for help.

To satisfy FCC / IC RF exposure requirements, a separation distance of 20 cm or more should be maintained between the antenna of this device and persons during device operation.

To ensure compliance, operations at closer than this distance is not recommended.

### Product Disposal

This product contains an internal Lithium-ion battery pack formulated from environmentally sensitive materials. This product must be disposed of properly with due care for the environment. Do not dispose of product with household garbage. Consult your local waste authority for information regarding available recycling or disposal options.

# SAVE THESE INSTRUCTIONS

Household use only.

## **KENMORE VACUUM CLEANER WARRANTY**

**If product is purchased at a Sears, Kmart or Sears Hometown retailer:**

### **KENMORE LIMITED WARRANTY**

FOR ONE YEAR from the date of sale, this product is warranted against defects in material or workmanship when it is assembled, operated and maintained according to all supplied instructions.

WITH PROOF OF SALE, a defective appliance will be replaced free of charge. For warranty coverage details to obtain free replacement, visit the web page: [www.kenmore.com/warranty](http://www.kenmore.com/warranty)

This warranty does not cover filters or side brushes, which are expendable parts that can wear out from normal use within the warranty period.

This warranty is void if this product is ever used for other than private household purposes.

This warranty gives you specific legal rights, and you may also have other rights which vary from state to state.

Transform SR Brands Management LLC, Hoffman Estates, IL 60179

**If product is purchased from other than a Sears, Kmart or Sears Hometown retailer:**

### **KENMORE LIMITED WARRANTY**

FOR ONE YEAR from the date of sale this product is warranted against defects in material or workmanship.

WITH PROOF OF SALE a defective product will be replaced free of charge.

The Kenmore brand is used under license. Direct all claims for warranty service to: Cleva North America, Inc., 1-877-531-7321

This warranty does not cover filters or side brushes, which are expendable parts that can wear out from normal use within the warranty period.

This warranty is void if this product is ever used for other than private household purposes.

This warranty gives you specific legal rights, and you may also have other rights which vary from state to state.

Cleva North America, Inc., Greenville SC 29607

## SPECIFICATIONS

### Robot Vacuum Cleaner

Rated Voltage: 14.4V DC

Rated Power: 28W

Model: 31510

### Battery Charger

Model: GQ12-190060-AU

Input: 100- 240VAC, 50/60Hz, 0.4A Max

Output: 19VDC, 0.6A

### Battery

Type: 14.4V rechargeable Lithium-Ion 2000mAh

## PARTS AND FEATURES

It is important to know your vacuum cleaners parts and features to assure its proper and safe use. Review these before using your vacuum.

## REPLACEMENT PARTS

Item	Part No.	Item	Part No.
Filter	611006101	Front Swivel Wheel	611006117
Filter Basket	611006113	Charging Dock	611006110
Side Brushes (L&R)	611006120	Charging Adapter	611006118
Cleaning Tool	611006102	Battery	611006111
Brushroll	611006107	Dust Bin	611006112
Brushroll Cover	611006104	Boundary Strip	611006123

To order a replacement part, call 1-844-202-9924.

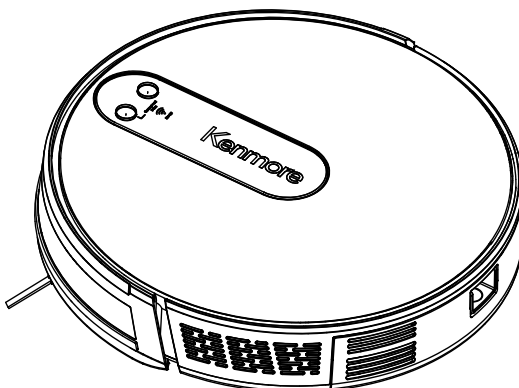

# PARTS AND FEATURES

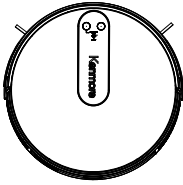

Robot Vacuum Cleaner

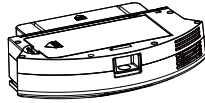

Dust Bin

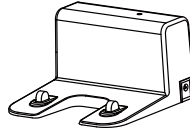

Charging Dock

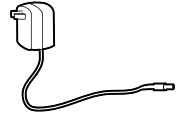

Charging Adapter

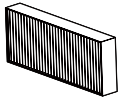

Filter



Boundary Strip (3ft)



Cleaning Tool

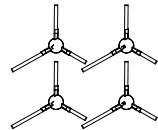

Side Brush (x2 sets)

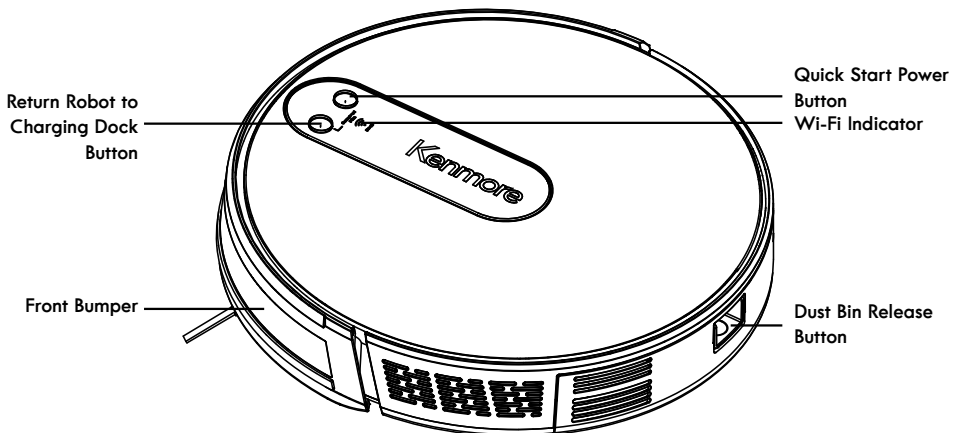

# PARTS AND FEATURES

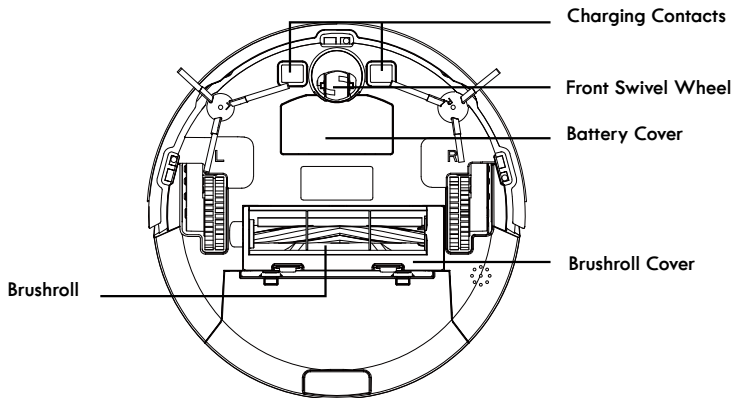
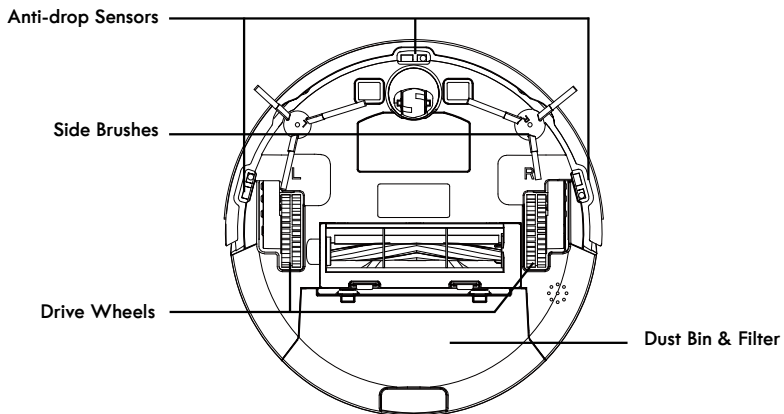

## Dust Bin & Filter

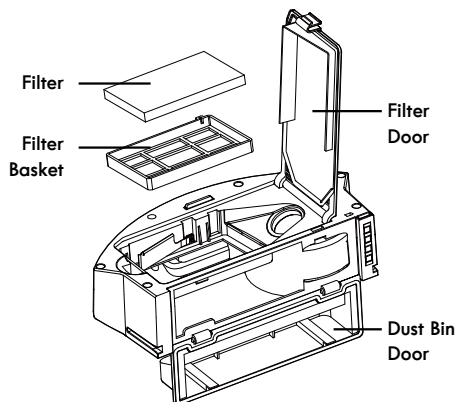

## Charging Dock

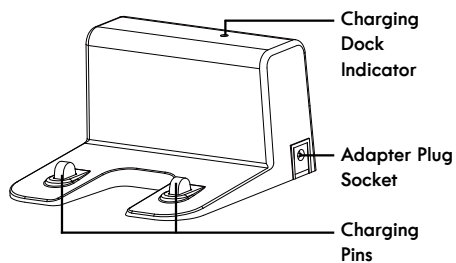



## USAGE TIPS

### Important Tips Before Use

1. Remove power cords and other obstructions to prevent the robot from getting entangled or trapped. You can use cable ties to organize your wires and power cords.

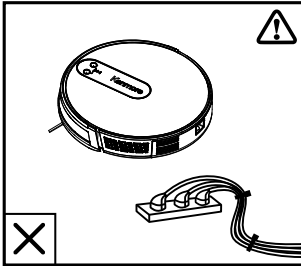

2. Fold tasseled edges of area rugs underneath to prevent these from getting entangled or trapped. The robot may have trouble with dark colored rugs. Block off areas as necessary.

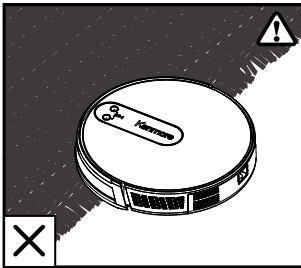

3. To prevent the robot from becoming stuck, use furniture risers for spaces lower than 3.15 inches (80mm). If necessary, use the boundary strips to block off problem areas.

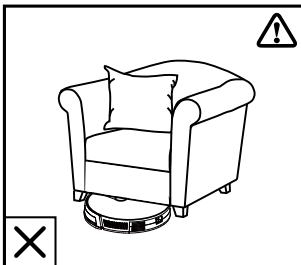

4. Prevent the robot from vacuuming wet areas as this could damage your vacuum.

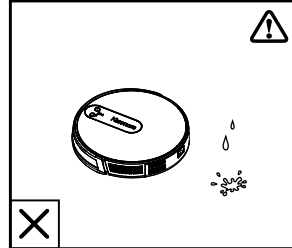

5. Remove any objects less than 0.6 inches (15mm) in height as robot may climb over.

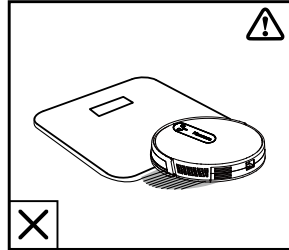

6. Anti-drop sensors detect when the robot is near the edge of a top stair step or other drop-off point. The sensors stop the robot from tumbling down the stairs or falling off steep drops. The robot may have trouble if the sensors are dirty or if used on reflective / dark colored floors. If necessary, use the boundary strips to block off problem areas.

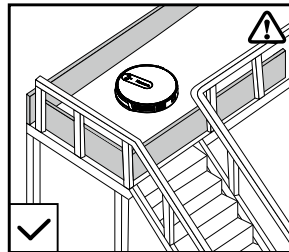

**NOTE:** Place physical barriers or boundary strips in front of fireplaces and areas that you do not want the robot to enter. To order additional boundary strips, please call 1-844-202-9924.

## USAGE TIPS

### About Boundary Strips

The boundary strips allow you to keep the robot from entering an area or picking up an item that the robot should not clean. The robot will recognize the boundary strips and will not cross into the blocked-off area.

### Boundary Strip Installation Instructions

1. Identify the area or item where you want to install the boundary strips.
2. If necessary, use scissors to cut the boundary strip to a shorter length. Be sure to correctly measure the length before cutting. Do not reduce the width of the boundary strips by cutting down the middle of the strip.

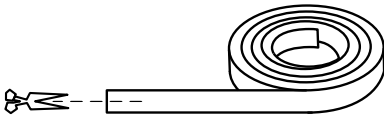
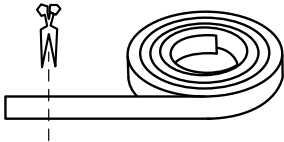

3. Apply adhesive tape to lay the boundary strip flat on the floor. Make sure the strip is placed flat on the floor or under a rug.

**NOTE:** Make sure the boundary strip is placed on the same surface plane the robot is used on. Be careful not to damage the floor when using adhesive tape. It is not recommended for use on carpets. Keep the boundary strip away from objects that emit excessive heat.

# INSTALLATION INSTRUCTIONS

## 1. Remove Protective Covers and Film

Before using robot, remove the protective covers and film on the robot and charging dock.

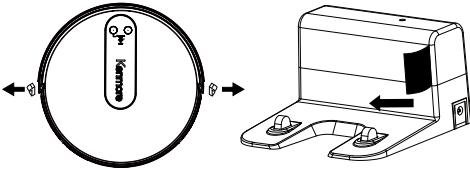

## 2. Set-Up the Charging Dock

Position the charging dock on a level surface against the wall in a location that can be easily accessed by the robot. Be sure to remove all objects that are closer than 5ft (1.5m) from the front and 3ft (1m) from either side of the dock.

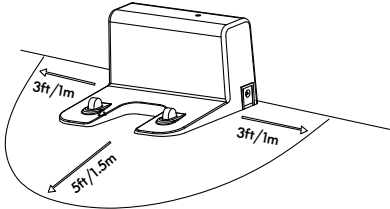

**NOTE:** It's recommended to add a piece of double sided tape to the bottom of the dock to keep it from sliding.

## 3. Connect the Charging Adapter

Plug the charging adapter into a wall outlet and plug the connector into the socket on the side of the charging dock. When the charging dock connects to a power supply, the LED indicator on the charging dock will flash. The charging dock must be plugged in at all times for the robot to find the dock.

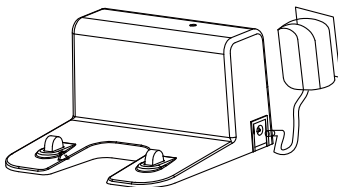

## 4. Install Side Brushes

The robot comes with two side brushes that need to be installed on the bottom of the vacuum. Each side brush is installed on a specific side of the robot and indicated with an L or R. Match up the letter on the side brush with the letter on the back of the robot. To install, simply push side brush onto the square peg until a "snap" can be heard.

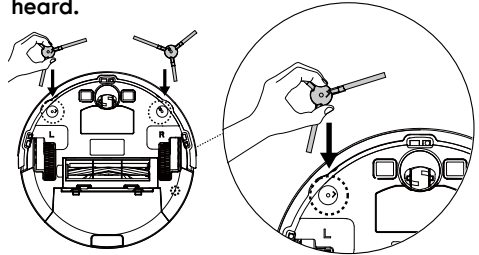

## 5. Charge the Robot

The robot has a pre-installed rechargeable battery, which must be charged before using. There are 3 options for charging, which include manually placing robot on the charging dock, pressing the  button on the robot, or using the APP.

### Option 1 – Manually Connect Robot to Charging Dock

Align the charging pins on the bottom of the robot with the charging pins on the dock. When the robot is successfully connected to the charging dock, an audible tone will activate. The docking indicator light on the robot will flash to indicate the robot is charging. Once charging is completed, the indicator light will illuminate steadily. Charging time is approximately 3.5 hours.

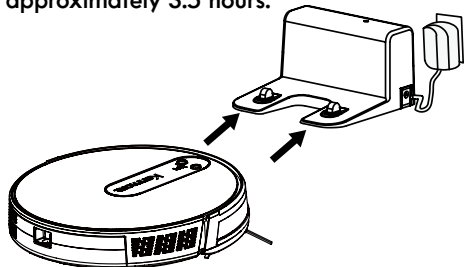

## INSTALLATION INSTRUCTIONS

### CAUTION

When manually charging the robot, keep the robot 3/8 in. (1cm) away from the back of the charging dock. Make sure the charging pins of the robot are well connected to the charging pins of the charging dock. Ensure that there is nothing obstructing the connections, which may prevent charging.

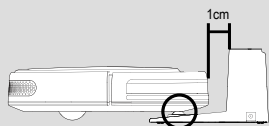

### CAUTION

In order to ensure the battery life of the robot, do not remove the charging adapter before the robot is fully charged.

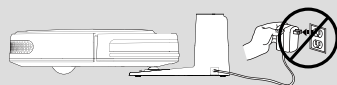

### Option 2 – Press the Button on the Robot

Press  on the robot to return the robot to the charging dock.

During the cleaning process, the robot can sense when battery power is low and automatically converts to recharging mode to start its return to the charging dock.

### CAUTION

Use only original adapter for charging to avoid damages to vacuum cleaner.

### CAUTION

To optimize the battery longevity, charge the vacuum cleaner for at least 3.5 hours before using for the first time. Never charge the batteries in temperatures above 104°F (40°C) or below 39.2°F (4°C). It is normal for the charger to become warm when charging. It is recommended to store the robot between 32°F (0°C) and 104°F (40°C).

**NOTE:** To preserve the battery's longevity, recharge at least once every 3 months.

### Option 3 – Use App to Charge the Robot

Tap "Return Home"  on the App to return the robot to the charging dock.

### App Set-Up

#### 1. Download the App and Register Your Robot Vacuum

There are 2 options to download the App.



#### Option 1 – Download the App from App Store

Download the Kenmore app on your iPhone™ or Android™. Search 'Kenmore Smart Robot Vacuum™' in the app store and follow the on screen prompts to register an account. Refer to the phone figure on the next page.

# INSTALLATION INSTRUCTIONS

## Option 2 – Scan the QR Code to Download App

Scan the QR code below and tap “Download” on the following interface. Register your account and connect the robot to Wi-Fi as instructed below.



## 2. Connect Your Robot to Wi-Fi

Confirm your smartphone is connected to the Wi-Fi network before attempting to connect the app to the robot.

**NOTE:** The Kenmore robot supports 2.4GHz Wi-Fi networks and is compatible with Apple iOS9 and above and Android 5 and above.

- 1) Launch the Kenmore app on your smartphone. You will see the screen shown below.



- 2) Click on 'Register'.
- 3) Read the Privacy Policy and select 'Agree'.
- 4) Enter your email address and click 'Get Verification Code'.
- 5) Exit the app and check your email inbox for a verification code. Enter the code directly in the app.
- 6) Set your password and select 'Done'.
- 7) Select “Add Device” and tap “Kenmore 31510” on the following app interface.
- 8) Press  $\downarrow$  on the robot to turn on the robot.

**NOTE:** The robot will automatically turn on once connected to charging dock.

- 9) Press and hold the  $\uparrow$  button on the robot for 3 seconds. An audible tone will sound and the Wi-Fi indicator light will flash green.
- 10) Select "Next" button at the bottom of the app page.
- 11) Select your Wi-Fi network and enter the corresponding password of the Wi-Fi network. Select "Confirm" to continue.
- 12) When the robot is successfully connected to the Wi-Fi network, an audible tone will activate and the Wi-Fi indicator light on the robot will illuminate steadily. Select “Done”.

# INSTALLATION INSTRUCTIONS

## How-To Distinguish Between 2.4 GHz and 5 GHz Networks

Newer routers can have a dual-band router with both 2.4 GHz and 5 GHz bands. Go into your Wi-Fi settings to check and if you see two or more Wi-Fi network names that belong to you, you may have a dual-band router. A 2.4 GHz network may have "24G", "2.4" or "24" appended to the end of the network name. For example: "Myhomeinternet2.4". Connect to the 2.4 GHz network before setting up your robot.

If you are experiencing trouble connecting your robot to the Wi-Fi, there is a secondary method available. The steps are listed below:

### AP Mode

- 1) Launch the Kenmore app on your smartphone.
- 2) Click on 'Register'.
- 3) Read the Privacy Policy and select 'Agree'.
- 4) Enter your email address and click 'Get Verification Code'.
- 5) Exit the app and check your email inbox for a verification code. Enter the code directly in the app.
- 6) Set your password and select 'Done'.
- 7) Select "Add Device" and tap "Kenmore 31510" on the following app interface.
- 8) Select "Other Mode" in the top right corner and tap "AP Mode" on the following app interface.
- 9) Press (⏻) on the robot to turn on the robot.

**NOTE:** The robot will automatically turn on once connected to charging dock.

- 10) Press and hold the  button on the robot for 6 seconds. Two audible tones will sound and the Wi-Fi indicator light will flash green.
- 11) Select "Next" button at the bottom of the app page.
- 12) Select your Wi-Fi network and enter the corresponding password of the Wi-Fi network. Select "Confirm" to continue.
- 13) Select "Go to Connect" to connect your mobile phone to the device's hotspot. Connect your phone to the hotspot "SL-Kenmore Robot-xxxx" and then go back to the app and continue to add devices.
- 14) When the robot is successfully connected to the Wi-Fi network, an audible tone will activate and the Wi-Fi indicator light on the robot will illuminate steadily. Select "Done".

## SETTING UP VOICE CONTROL WITH THE GOOGLE ASSISTANT OR AMAZON ALEXA

Visit the FAQ section within the app for instructions on how to set up Google Assistant and Amazon Alexa with the Kenmore robot.

# OPERATING INSTRUCTIONS



## CAUTION

Operate robot at room temperature between 39.2°F (4°C) and 104°F (40°C) in order to ensure its safety and normal function. Make sure the dust bin is installed before use.

## General Operating Instructions

### 1. Power On Robot

Wake up the robot by pressing and holding ⏻ button until a beep can be heard. The Quick Start Power Button will illuminate. To start the robot vacuum, press the ⏻ button again.

**NOTE:** Robot will automatically power on when placed on the charging dock.

### 2. Pause or Stop A Cleaning Session

Press ⏻ on the robot to pause a cleaning session. If you want the robot to return to the charging dock, press 🏠 on the robot.

### 3. Power Off Robot

Pause the robot and then press and hold ⏻ button until a beep can be heard.

**NOTE:** If the robot stops working for more than ten minutes, it automatically enters the sleep mode (all the lights on the robot will turn off). Press ⏻ on the robot to wake up robot.

**NOTE:** The robot will return to the charging dock automatically when the battery level becomes low or when the robot finishes cleaning.

## Select A Cleaning Mode (If Desired)

The robot is capable of operating in 4 different cleaning modes to meet all your cleaning needs. These modes include: Auto, Spot, Edge and Manual. Select a cleaning mode in the app.

## Clean Mode

Tap ⏻ on the robot or “Clean” AUTO on the App to start cleaning in auto cleaning mode. The robot will return to the charging dock once finished.

The robot has the ability to adjust the suction power level across 3 suction modes: Eco Mode, Normal Mode, and High Mode. Within the app, select the strength setting button to adjust the suction power.

Eco Mode is ideal for hard floors or quiet operation.

Normal Mode is ideal for various floor types.

High Mode is ideal for cleaning thicker carpets and hard-to-sweep messes.

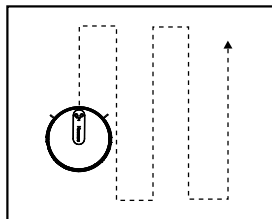

## Spot Cleaning Mode

Tap “Spot Cleaning” 📍 on the App to start cleaning in Spot Cleaning Mode.

Spot cleaning is designed to clean a specific area with a spiral movement in a radius of 3ft (1m) and should be used to clean a concentrated area of dust or debris.

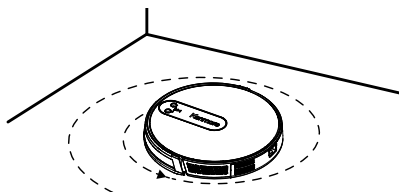

# OPERATING INSTRUCTIONS

## Edge Cleaning Mode

Tap “Edge Cleaning” [ ] on the App to start cleaning in Edge Cleaning Mode.

This intelligent robot automatically reduces its moving speed once it detects a wall and then cleans along the wall to ensure the edge is cleaned thoroughly. The robot will return to the charging dock once finished.

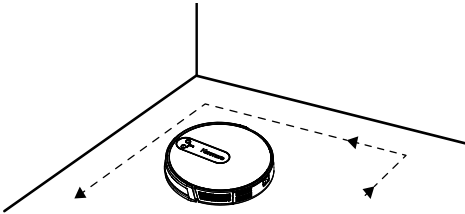

## Manual Cleaning

You can direct the robot to clean a particular area by using the directional buttons within the App. Select , and then use the directional arrows to adjust the cleaning path of the robot as necessary.

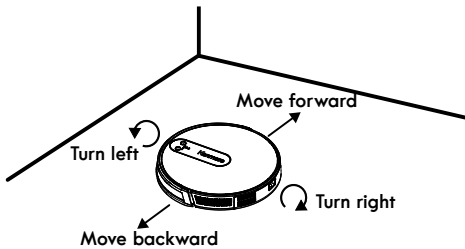



## Return Home

Select “Return Home”  on the App to return the robot to the charging dock. The robot will automatically return to the dock when battery power level is low.

## Schedule A Cleaning Session

You can schedule the robot to start cleaning at a specified time.

**NOTE:** The robot will automatically turn on once you connect the robot to the charging dock.

1. Select the “Schedule”  within the App and then tap  on the top right corner of the app interface to add schedule.
2. Set your desired hour and minute. Press “Save”.
3. Select the “Repeat” field to set the weekdays to cycle the cleaning if necessary.



# VACUUM MAINTENANCE AND CARE

## Regular Maintenance

For optimal performance, follow the instructions below to clean and maintain the robot. Reference the table below as a guide for how often you should be cleaning and replacing parts of your robot.

**NOTE:** The cleaning and/or replacement frequency will depend on your usage of the robot.

Robot Part	Cleaning Frequency	Replacement Frequency
Filter	Once every week	Every 2 months
Filter Basket	Once every week	Every 2 months
Brushroll	Once every week	Every 6-12 months
Side Brushes	Once every month	Every 3-6 months (or when visibly worn)
Brushroll Cover	Once every month	Every 3-6 months (or when the silicone rubber strip on the cover becomes visibly worn)
Anti-drop Sensors	Once every month	N/A
Charging Dock Pins	Once every month	N/A
Front Swivel Wheel	Once every month	N/A

## Emptying the Dust Bin and Cleaning Filters



### CAUTION

Do not use the robot when the dust bin is full.

1. Press the Dust Bin Release Button and slide out the dust bin from robot.

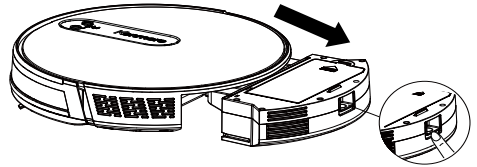

2. Holding the dust bin upright, snap the back panel open and empty contents into receptacle. To re-install, snap panel back into dust bin.

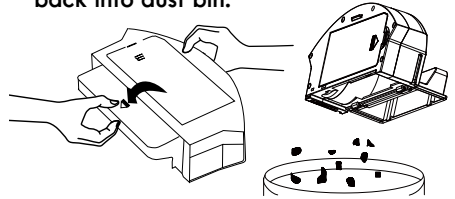

3. Open the filter cover and take out the filter and filter basket.

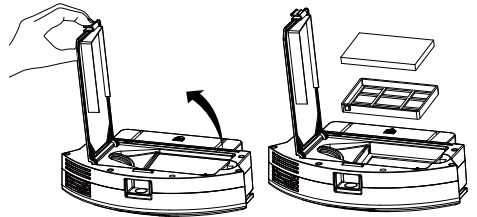

4. Clean the dust bin and filters with the included cleaning tool.

**NOTE:** Do not wash the filter. Use the included cleaning tool to remove debris from filter.

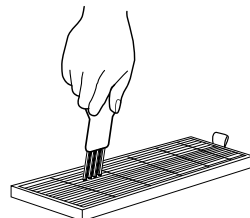

## VACUUM MAINTENANCE AND CARE

5. Your filter basket is washable. Clean with water only and leave to air dry before re-installing in robot.

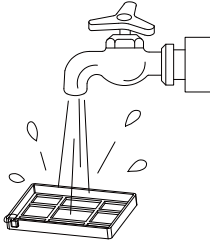

6. With the filter removed, close filter door and clean out dust bin with a dry dishcloth. Do not allow water into the vent.

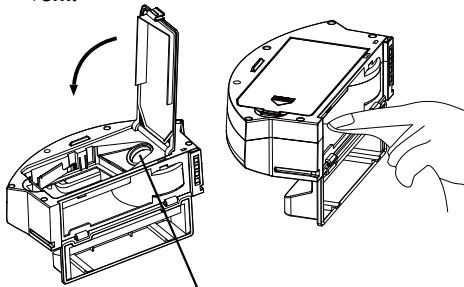

Vent

**NOTE:** Do not wash the dust bin.

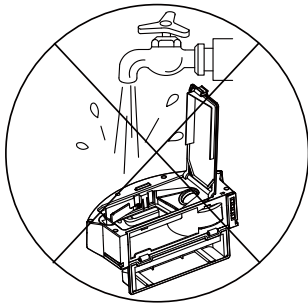

7. Dry the dust bin and filter basket completely before replacing into dust bin. Keep the inside of the robot dry to ensure the life of the vacuum.

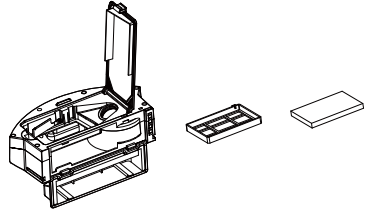

8. Re-install the filter into the filter basket and place into dust bin.



### CAUTION

Make sure that the filter basket and dust bin are dry before replacing into the robot.

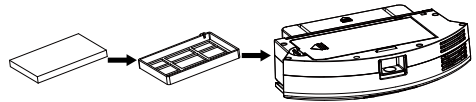

9. Close the dust bin door and slide the dust bin into the robot.

# VACUUM MAINTENANCE AND CARE

## Cleaning the Brushroll

1. Press the two release tabs to unlock the brushroll cover.

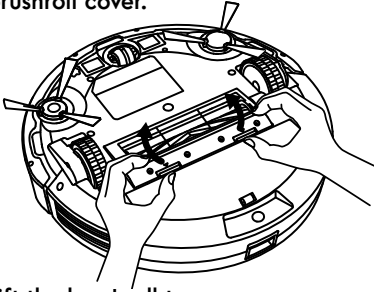

2. Lift the brushroll to remove.

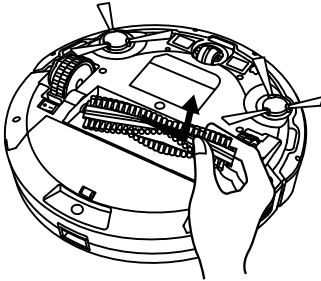

3. Clean the brushroll with the provided cleaning tool. Make sure that you remove any hair wrapped around the edges of the brushroll.

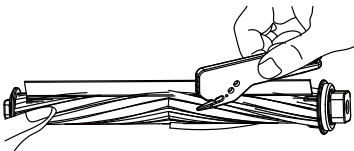

4. Reinstall the brushroll by inserting the fixed protruding end first and then clicking into place.

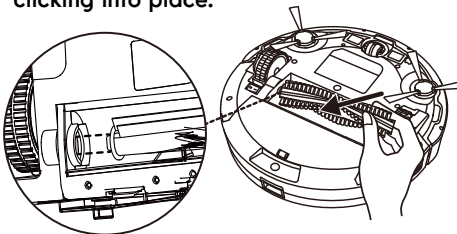

5. Align cover into place on the robot and then press down until you hear a 'click' indicating the cover is securely installed.

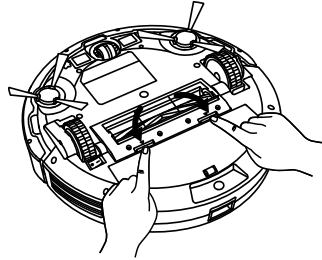

## Cleaning and Replacing the Side Brushes

1. Remove the side brushes by pulling upwards.

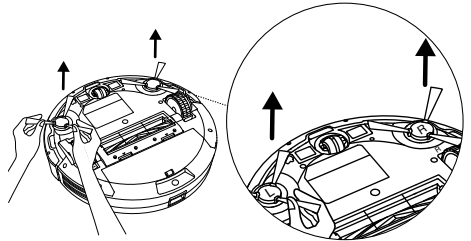

2. Carefully unwind and pull off any hair or string that is wrapped between the main unit and the side brushes.

3. Use a cloth dampened with warm water to remove dust from the brushes.

**NOTE:** Only use the side brushes when completely dry.

4. Re-install the side brushes according to the left (L) and right (R) markings. Press the side brushes down until they secure into place.

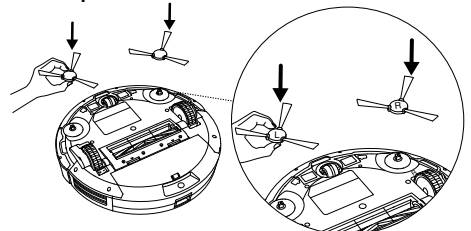

# VACUUM MAINTENANCE AND CARE

## Cleaning the Sensors and Charging Pins

To maintain the best performance, clean the anti-drop sensors and charging pins regularly.

Dust off the anti-drop sensors and charging contact pins using a cloth or the provided cleaning brush.



### CAUTION

Use dry dishcloth for cleaning, and do not use wet dishcloth to prevent damage caused by water.

1. Clean the charging dock pins.

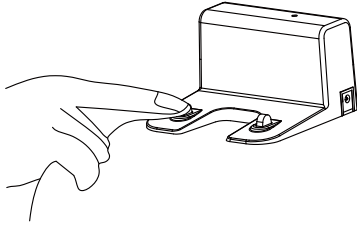

2. Clean the three anti-drop sensors and drive wheels.

Anti-drop Sensors

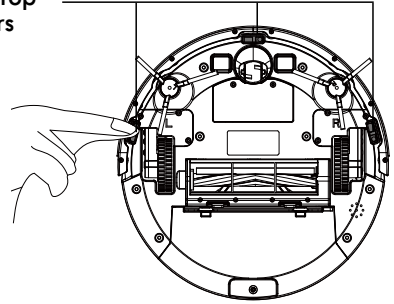

3. Hair and dust can become tangled in the front swivel wheel. Pull out the swivel wheel to remove it from the unit and clean.

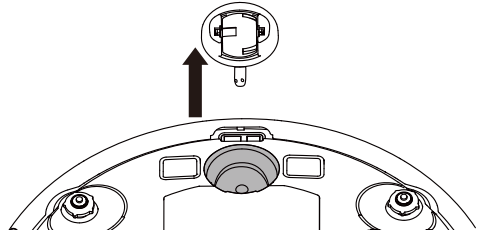

**NOTE:** Reinstall the wheel onto the robot after cleaning and ensure it is fully and securely locked into place.

## TROUBLESHOOTING

Should you have any problem(s) with your robot vacuum cleaner, review the table below for solutions to minor performance issues. If the issues cannot be solved, **first try to turn off the robot vacuum cleaner and restart.**

PROBLEM	POSSIBLE CAUSE	SOLUTION
Robot vacuum cleaner will not power on.	The robot vacuum cleaner is powered off.	Press the quick start power button to turn the robot vacuum cleaner on.
	The battery may be depleted.	Charge the battery as instructed on page 11-12.
Robot vacuum cleaner does not work.	The anti-drop cliff sensors are dirty.	Clean the anti-drop cliff sensors.
Robot vacuum cleaner stops working suddenly.	The side brushes are jammed.	Remove any entangled objects or string/hair wrapped around brushes.
	The wheels are jammed.	Remove any entangled objects and clean wheel housing by rotating wheel while dusting.
	The battery may be depleted.	Charge the battery as instructed on page 11-12.
	The brushroll is jammed or is installed incorrectly.	Remove the obstruction and reinstall the brushroll. Follow instructions on page 19.
	The robot vacuum cleaner is stuck in an area.	Free the robot vacuum cleaner and remove the obstacles. Restart the vacuum cleaner.
Robot vacuum cleaner reverses backwards irregularly.	The front bumper sensor is jammed.	Remove any debris that may have become trapped behind the front bumper sensor.
Robot vacuum cleaner does not clean automatically at scheduled time.	The robot vacuum cleaner is powered off.	Press the quick start power button to turn the robot vacuum cleaner on.
	The scheduled time is set incorrectly.	Reset the scheduled time as instructed on page 16.
	The battery may be depleted.	Charge the battery as instructed on page 11-12.
	The scheduled time has been reset.	All settings may be erased when robot vacuum cleaner is turned off or when the battery power is exhausted. You may need to reset the time and reschedule the cleaning time.

## TROUBLESHOOTING

Suction power is weak.	Dust bin is full.	Empty dust bin.
	Filter needs cleaning.	Follow filter cleaning instructions on page 17-18.
	Filter needs to be replaced.	To purchase parts, call 1-844-202-9924.
	The battery may be depleted.	Charge the battery as instructed on page 11-12.
	Dust bin is not installed correctly.	Check dust bin for correct installation and ensure it is snapped firmly in place.
	Robot sets on Energy-saving Mode.	Tap “Cleaning strength” on the app to switch to Turbo Mode.
	Filters are missing or installed incorrectly.	Check filters for correct installation.
Robot vacuum cleaner cannot be charged.	The charging pins on the robot are not aligning with the pins on the charging dock.	Make sure charging pins are cleaned and in direct contact with each other.
	The charging dock or charging adapter is damaged.	To purchase parts, call 1-844-202-9924.
	Debris accumulated on the charging pins.	Clean charging pins.
Robot vacuum cleaner cannot return to the charging dock.	There are objects near the charging dock.	Remove any objects that are closer than 5ft (1.5m) from the front and 3ft (1m) from either side of the dock.
	The robot is stuck in an area or tangled with an object.	Pick up the robot and remove any obstructions. Manually re-connect robot to charging dock.
Wi-Fi network connection fails.	Network signal is weak.	Try again on stronger network.
		Move the Robot closer to the modem.
	APP setting is not correct.	Follow instructions on page 12-14.
	Your device and robot vacuum cleaner are not connected to the same Wi-Fi network.	Check your device and robot vacuum cleaner for correct Wi-Fi connection and make sure they are connected to the same Wi-Fi network.
You are connected to a 5 GHz Wi-Fi network.	The robot vacuum only supports 2.4 GHz Wi-Fi networks. See page 13 for instructions on how to distinguish between a 2.4 GHz and 5 GHz band.	
Robot movement path is abnormal.	Software related issue in the Robot.	Turn off the robot by holding down the power button for 3 seconds. Restart the robot by pressing the power button twice. If problem persists, call us at 1-877-531-7321 for further assistance.

# TROUBLESHOOTING

## Error Tones

**NOTE:** When the robot requires assistance, both docking indicator light and quick start power button flash red, and you will hear beeps.

### Flashing Red Docking Indicator and Power Button

ERROR TONE	CAUSE	SOLUTION
2 Beeps	Robot wheels have left the ground.	Put the robot back to the ground.
	Dust bin is not installed or installed incorrectly.	Follow installation instructions on page 17.
	The side brushes are jammed.	Pick up the robot and remove any obstructions such as hair or string.
	The wheels are jammed.	Pick up the robot and remove any obstructions such as hair or string.
	The brushroll is jammed.	Pick up the robot and remove any obstructions such as hair or string. Reinstall the brushroll with instructions on page 19.
	The moveable front bumper is stuck in place.	
		Turn off the robot by holding down the power button for 3 seconds. Restart the robot by pressing the power button twice. If problem persists, call us at 1-877-531-7321 for further assistance.

### Solid Yellow Docking Indicator Light

ERROR TONE	CAUSE	SOLUTION
2 Beeps	Battery level is low.	Charge the robot. Follow instructions on page 11-12.

For further questions, please call our support team at 1-877-531-7321. To order a replacement part, call 1-844-202-9924.

## TABLA DE CONTENIDOS

Antes de usar su nueva aspiradora.....	1
Lista de piezas incluidas .....	1
Instrucciones de seguridad importantes.....	2-3
Garantía de la aspiradora Kenmore .....	4
Especificaciones.....	5
Piezas y características .....	5-7
Consejos de uso.....	8-9
Instrucciones de instalación .....	10-14
Instrucciones de uso.....	15-16
Mantenimiento y cuidado de la aspiradora.....	17-20
Resolución de problemas .....	21-23

## ANTES DE USAR SU NUEVA ASPIRADORA

Lea esta guía de uso y cuidado. Lo ayudará a ensamblar y operar su nueva aspiradora Kenmore de la manera más segura y efectiva posible.

Para obtener más información sobre el cuidado y uso de la aspiradora, llame a la línea de ayuda al 1-877-531-7321. Necesitará el modelo completo y los números de serie al solicitar información.

El modelo de su aspiradora y los números de serie se ubican en la placa de modelo y número de serie. Use el siguiente espacio para registrar el número de modelo y el número de serie de su nueva aspiradora Kenmore.

N° de modelo \_\_\_\_\_

N° de serie \_\_\_\_\_

Fecha de compra \_\_\_\_\_

Guarde este libro y su boleta (recibo) de venta en un lugar seguro para usarlos como referencia a futuro.

## LISTA DE PIEZAS INCLUIDAS

Su KENMORE ROBOT VACUUM CLEANER posee las siguientes piezas y componentes ensamblados por separado en la caja:

1 Aspiradora robótica	2 Cepillo lateral (x2 juegos)
1 Depósito de polvo	1 Filtro de gran rendimiento
1 Base de carga	3ft Franja de límite
1 Adaptador de carga	1 Guía de uso y cuidado
1 Herramienta de limpieza	1 Guía de Inicio rápido



## INSTRUCCIONES DE SEGURIDAD IMPORTANTES

Al utilizar un producto eléctrico se deben tomar siempre precauciones básicas, incluidas las siguientes:

Lea todas las instrucciones de esta guía antes de ensamblar o usar su aspiradora.

El no seguir las instrucciones indicadas a continuación puede producir descargas eléctricas, incendios o lesiones graves.



**ADVERTENCIA** – Para reducir el riesgo de incendio, descarga eléctrica, lesiones:

- No use el aparato al aire libre o en superficies húmedas.
- No permita que se utilice como un juguete. Se debe prestar especial atención cuando la utilicen niños o cuando se use cerca de ellos, de mascotas o de plantas.
- Utilice el producto solo como se describe en este manual. Utilice solo los accesorios recomendados por el fabricante.
- No la utilice si el enchufe o el cable están dañados. Si el aparato no funciona como debería, ha sufrido una caída, está dañado, se dejó al aire libre agua, llame al 1-877-531-7321 para obtener ayuda.
- No tire o transporte el aparato utilizando el cable como a modo de arrastre, no apriete el cable al cerrar puertas ni pase el cable cerca de bordes afilados o esquinas. No utilice el producto por encima del cable. Mantenga el cable alejado de superficies calientes.
- No desconecte tirando del cable. Para desconectarlo tire del enchufe, no del cable.
- No manipule el cargador, incluido el enchufe, ni las terminales de carga con las manos mojadas.
- No ponga ningún objeto sobre las aberturas. No lo utilice si las aberturas están bloqueadas; tenga cuidado que no haya polvo, cabellos, pelusas en las aberturas o cualquier cosa que pueda reducir el flujo de aire.
- Mantenga su cabello, ropa larga, dedos y partes de su cuerpo lejos de las aberturas y partes móviles del producto.
- No use el producto para aspirar líquidos combustibles o inflamables, como gasolina, ni lo use en zonas donde puedan existir tales elementos.
- No aspire elementos que estén en llamas o humeando, tales como cigarrillos, -4-fósforos o cenizas calientes.
- No lo use sin el depósito de polvo.
- Apague el aparato antes de hacer ajustes, cambiar accesorios o guardarlo. Estas medidas de seguridad reducen el riesgo de que el aparato se ponga en marcha sin querer.
- Solamente utilice la base de carga especialmente equipada por el fabricante.
- En algunos casos puede salir líquido de la batería, evite entrar en contacto con él. Si por algún motivo entra en contacto con el líquido, enjuáguese con agua. Si los ojos entran en contacto con el líquido, busque asistencia médica de inmediato. El líquido que sale de la batería puede causar irritación o quemaduras.
- No utilice un aparato que esté dañado o haya sido modificado. Las baterías dañadas o modificadas pueden funcionar de forma impredecible, provocando incendios, explosiones o riesgo de lesiones.
- No exponga el aparato al fuego ni a temperaturas extremas. La exposición al fuego o a temperaturas superiores a 130 °C (265 °F) puede provocar una explosión.
- Se recomienda utilizar el aparato a una temperatura ambiente entre 4 °C (39,2 °F) y 40 °C (104 °F).
- Se recomienda almacenar el aparato entre 0 °C (32 °F) y 40 °C (104 °F).
- Se recomienda aplicar las franjas de límite (no incluidas) para bloquear las zonas en la escalera superior donde el aparato puede caerse.
- Siga en todo momento las instrucciones de carga y no cargue el aparato cuando

## INSTRUCCIONES DE SEGURIDAD IMPORTANTES

- la temperatura sea diferente a la especificada en las instrucciones. Si se recarga de forma incorrecta o cuando la temperatura no sea la especificada, podría dañar la batería y aumentar el riesgo de incendio.
- Haga que las reparaciones las realice un técnico cualificado, usando solamente piezas de repuesto originales e idénticas. Esto garantiza la seguridad del aparato.
  - No modifique ni intente reparar el aparato o el paquete de baterías, excepto como se indica en las instrucciones de uso y cuidado.
  - Coloque los cables de otros aparatos fuera de la zona que se pretende limpiar.
  - No utilice el aparato en una habitación donde duerma un bebé o un niño.
  - No utilice el aparato en una zona donde haya velas encendidas, objetos frágiles -5- o un calentador funcionando en el piso que se pretende limpiar. El aparato podría golpearse o chocar sin querer con las fuentes de calor y provocar un incendio o lesiones personales.
  - No permita que los niños se sienten en el aparato.



### ADVERTENCIA

Cualquier cambio o modificación en esta unidad que no esté expresamente aprobada por la parte responsable del cumplimiento podría anular la autoridad del usuario para utilizar el equipo.

**NOTA:** Este equipo ha sido probado por cuanto a su cumplimiento con los límites de un dispositivo digital Clase B, según el párrafo 15 de las Regulaciones FCC. Estos límites están diseñados para proporcionar una correcta protección contra interferencias perjudiciales en instalaciones residenciales. Este equipo genera, usa y puede irradiar energía de radiofrecuencias y de no instalarse y

usarse según las instrucciones, puede provocar interferencias perjudiciales en las comunicaciones por radio. Sin embargo, no existe garantía alguna de que no puedan producirse interferencias en una instalación en particular. Si este equipo provoca interferencias perjudiciales en la recepción de radio o televisión, lo cual se puede determinar con tan solo apagar y encender el equipo, se recomienda corregir tales interferencias mediante uno o más de los métodos que se indican a continuación:

- Cambie la posición o el lugar de la antena receptora.
- Aumente la separación entre el equipo y el receptor.
- Conecte el equipo a una toma de corriente de un circuito distinto al que está conectado el receptor.
- Consulte al representante de ventas o a un técnico de radio/TV cualificado para obtener asistencia.

Para cumplir con los requisitos de exposición a radiofrecuencias FCC/IC, se debe mantener una distancia de 20 cm o más entre la antena de este dispositivo y las personas durante el uso del dispositivo. Para garantizar el cumplimiento con las normas, no se recomienda usar a una distancia menor.

### Desecho del producto

Este producto contiene un paquete interno de baterías de iones de litio formulado a partir de materiales que pueden causar daños al entorno. Este producto se debe desechar de forma adecuada sin causar daños al medioambiente. No deseche el producto junto con la basura doméstica corriente. Consulte a su organismo de eliminación local para obtener información sobre las distintas opciones de reciclaje o eliminación.

## GUARDE ESTAS INSTRUCCIONES

Exclusivamente para uso doméstico.

## **GARANTÍA DE LA ASPIRADORA KENMORE**

**Si el producto se compra en una tienda Sears, Kmart o Sears Hometown:**

DURANTE UN AÑO despues de la fecha de compra, este producto está garantizado contra defectos en sus materiales o fabricación cuando se ensambla, opera y mantiene siguiendo todas las instrucciones proporcionadas.

Un producto defectuoso puede reemplazarse por uno nuevo, de manera gratuita, considerando que se presente una PRUEBA DE VENTA.

Para conocer la cobertura de la garantía y obtener un reemplazo gratuito, visite el sitio Web: [www.kenmore.com/warranty](http://www.kenmore.com/warranty)

Esta garantía no cubre los filtros ni correas, las cuales son piezas desechables que pueden desgastarse debido al uso normal dentro del periodo de garantía.

Esta garantía queda nula si el producto llega a usarse para algún propósito que no sea el uso privado doméstico.

Esta garantía le entrega derechos legales específicos que pueden variar según su estado (podría tener otros derechos adicionales).

**Transform SR Brands Management LLC, Hoffman Estates, IL 60179**

**Si el producto se compra de otro proveedor que no sea Sears, Kmart o Sears Hometown:**

### **GARANTÍA LIMITADA KENMORE**

DURANTE UN AÑO a contar de la fecha de venta, este producto está garantizado contra defectos en sus materiales o fabricación.

Un producto defectuoso recibirá una reparación gratuita con la única condición de presentar una PRUEBA DE VENTA. Si el producto no puede repararse, se reemplazará por otro sin costo.

La marca Kenmore se utiliza bajo licencia. Dirija sus reclamaciones de garantía a: Cleva North America, Inc., 1-877-531-7321

Esta garantía no cubre los filtros ni las correas, ya que son piezas desechables que pueden desgastarse con el uso normal dentro del periodo de la garantía.

Esta garantía queda nula si el producto llega a usarse para algún propósito que no sea el uso privado doméstico.

Esta garantía le entrega derechos legales específicos que pueden variar según su estado, ya que podría tener otros derechos adicionales.

**Cleva North America, Inc., Greenville SC 29607**

## ESPECIFICACIONES

### Aspiradora robótica

Tensión nominal: 14,4 V CC

Potencia nominal: 28 W

Modelo: 31510

### Cargador de la batería

Modelo: GQ12-190060-AU

Entrada: 100- 240 V CA, 50/60 Hz, 0,4 A Máx

Salida: 19 V CC, 0,6 A

### Batería

Tipo: 14,4 V recargable de iones de litio 2000 mAh

## PIEZAS Y CARACTERÍSTICAS

Es importante conocer las partes y características de su aspiradora para garantizar su uso adecuado y seguro. Revise estas indicaciones antes de usar su aspiradora.

### PIEZAS DE REPUESTO

Artículo	N° de pieza	Artículo	N° de pieza
Filtro	611006101	Rueda giratoria delantera	611006117
Cesta del filtro	611006113	Base de carga	611006110
Cepillos Laterales (I/D)	611006120	Adaptador de carga	611006118
Herramienta de limpieza	611006102	Batería	611006111
Rodillo de cepillo	611006107	Depósito de polvo	611006112
Cubierta de cepillo giratorio	611006104	Franja de límite	611006123

Para solicitar una pieza de repuesto, llame al 1-844-202-9924.

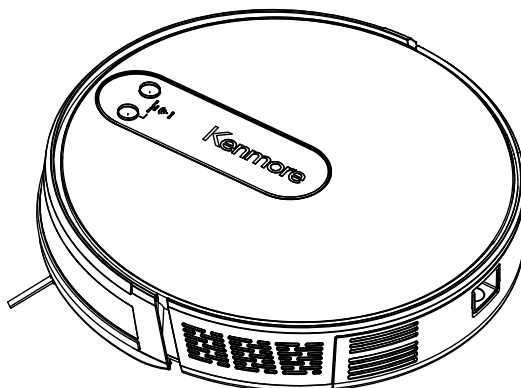

## PIEZAS Y CARACTERÍSTICAS

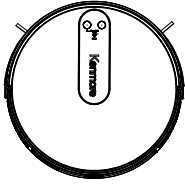

Aspiradora robótica

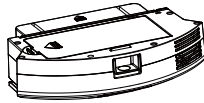

Deposito de Polvo

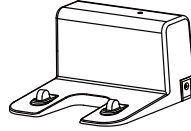

Base de carga

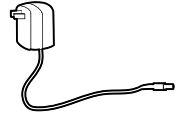

Adaptador de carga

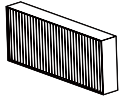

Filtro



Franja de límite (3ft)



Herramienta de limpieza

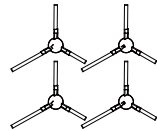

Cepillo lateral (x2 juegos)

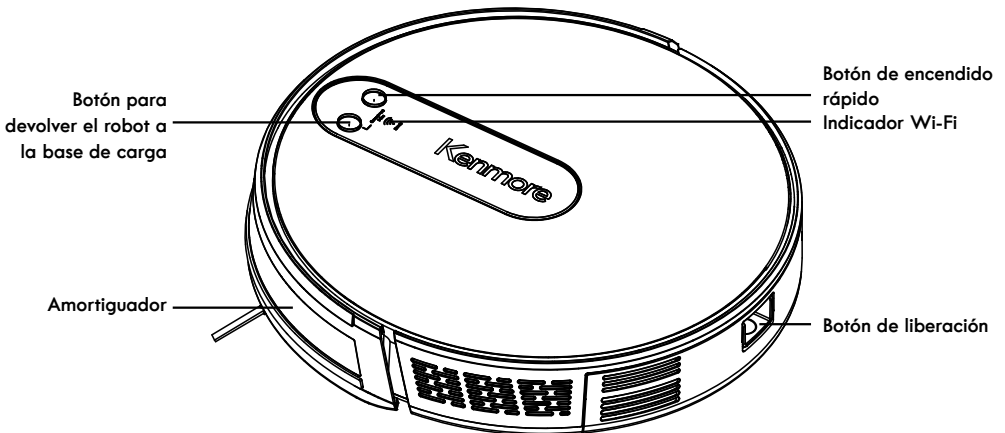

# PIEZAS Y CARACTERÍSTICAS

Sensores anti-caída de desniveles

Cepillos laterales

Ruedas motrices

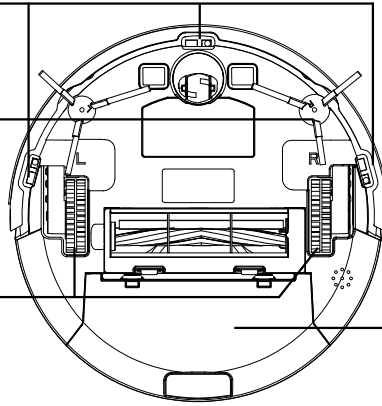

Depósito de polvo y filtro

Contactos de carga

Rueda giratoria delantera

Tapa de la batería

Rodillo de cepillo

Cubierta de cepillo giratorio

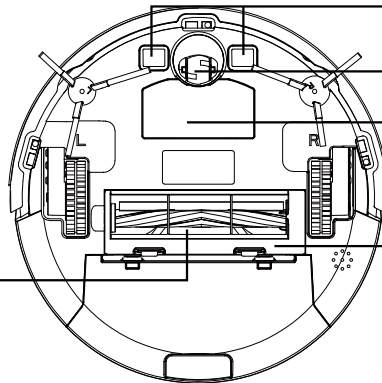

## Depósito de polvo y filtro

## Charging Dock

Filtro de gran rendimiento

Cobertor del filtro

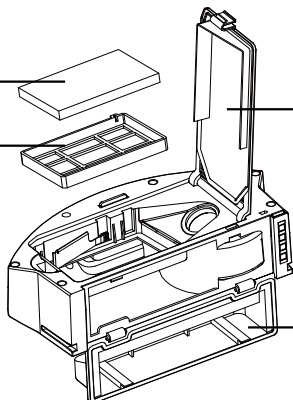

Puerta del filtro

Puerta del depósito de polvo

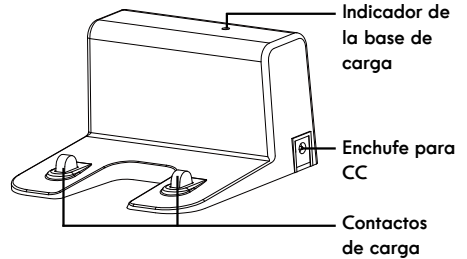

Indicador de la base de carga

Enchufe para CC

Contactos de carga

## CONSEJOS DE USO

### Consejos importantes antes de usar

1. Retire los cables de alimentación y otros obstáculos para evitar que su robot se enrede o quede atrapado. Puede usar bridas de plástico para organizar sus hilos y cables de alimentación.

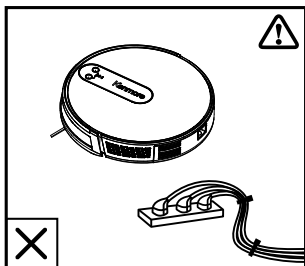

2. Doble los bordes de las alfombras con bordes hacia abajo para evitar que se enreden o queden atrapadas. Es posible que su robot no funcione correctamente en alfombras de color oscuro. Cierre el paso a algunas zonas si es necesario.

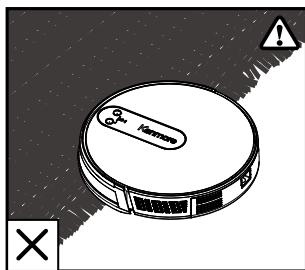

3. Para evitar que su robot se atasque, use calzos para muebles en espacios inferiores a 80 mm (3,15 pulgadas). Si fuera necesario, coloque una barrera física para bloquear las zonas que quiere evitar.

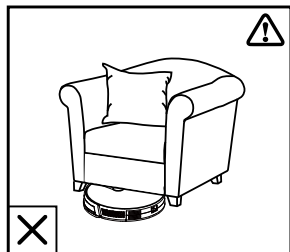

4. Trate de no utilizar su robot en zonas húmedas ya que esto podría dañar su aspiradora.

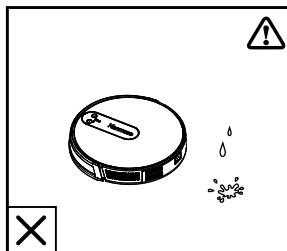

5. Retire cualquier objeto que tenga menos de 15 mm (0,6 pulgadas) de altura ya que el robot podría pasar por encima.

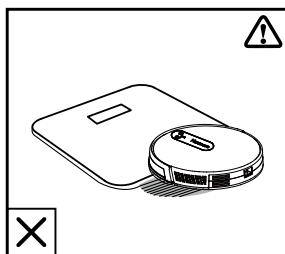

6. Los sensores de caída detectan cuando el robot está al borde de un escalón u otro objeto con desnivel. Los sensores detienen al robot para que no se caiga por las escaleras o desniveles.. Es posible que su robot no funcione correctamente si los sensores están sucios o si se usa en pisos reflectantes /de color oscuro. Si fuera necesario, coloque una barrera física o una franja de límite (se vende por separado) para bloquear las zonas que quiere evitar.

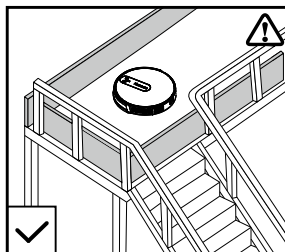

## CONSEJOS DE USO

**NOTA:** Coloque barreras físicas o franjas de límite (se venden por separado) delante de chimeneas y zonas en las que no desea que entre el robot. Para pedir franjas de límite, llamando al 1-844-202-9924.

### Utilice franjas de límite

Las franjas de límite se utilizan para evitar que su robot entre a una zona determinada o recoja un elemento que el robot no debe limpiar. El robot reconocerá las franjas límite y no entrará en la zona que se encuentra bloqueada.

### Instrucciones de instalación de la franja de límite

1. Identifique la zona o elemento donde quiere instalar las franjas de límite.
2. De ser necesario, use unas tijeras para cortar la franja de límite a una longitud más corta. No olvide medir correctamente la longitud antes de cortar. No intente reducir el ancho de las franjas de límite cortándolas.

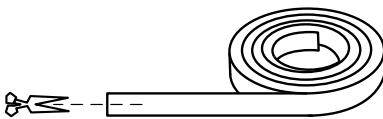
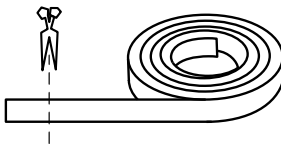

3. Utilice cinta adhesiva para colocar la franja de límite en el piso. No olvide colocar la franja en el piso o debajo de una alfombra.

**NOTA:** Verifique que la franja de límite esté colocada en el mismo plano de superficie en el que se usa el robot. Tenga cuidado de no dañar el piso cuando use cinta adhesiva. No se recomienda su uso en alfombras. Mantenga la franja de límite lejos de objetos que emitan calor excesivo.



# INSTRUCCIONES DE INSTALACIÓN

## 1. Retirar la protección

Antes de usar el robot, retire las cubiertas protectoras del robot y la base de carga.

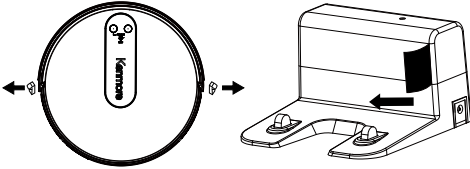

## 2. Configurar la base de carga

Debe colocar la base de carga en una superficie nivelada y dura contra la pared en una ubicación central de modo que su aspiradora robot pueda acceder fácilmente. Retire cualquier objeto que esté a menos de 1,5 m (5 pies) de la parte delantera y 1 m (3 pies) de cada lado de la base.

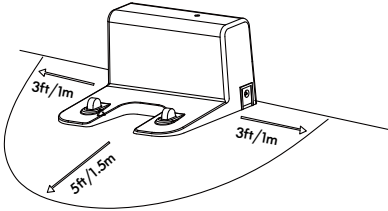

**NOTA:** se recomienda añadir un trozo de cinta adhesiva con pegamento por ambas caras a la parte inferior de la base para evitar que se desplace.

## 3. Conectar el adaptador de carga

Enchufe el adaptador de carga a una toma de corriente y enchufe el conector a la toma del costado de la base de carga. Cuando la base de carga se conecta a una fuente de alimentación, el indicador LED en la base de carga parpadea. La base de carga debe estar enchufada en todo momento para que el robot la pueda encontrar.

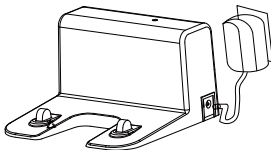

## 4. Instalar los cepillos laterales

Su robot Vacmaster® viene con dos cepillos laterales que se deben instalar en la parte inferior de la aspiradora. Cada cepillo lateral se instala en un lado específico del robot y se indica con una L (L, en inglés) o D (R, en inglés) en la parte delantera del cepillo lateral. Haga coincidir la letra en el cepillo lateral con la letra en la parte posterior del robot. Para instalarlo, solo tiene que presionar el cepillo lateral sobre la espiga cuadrada, hasta que se escuche un "chasquido".

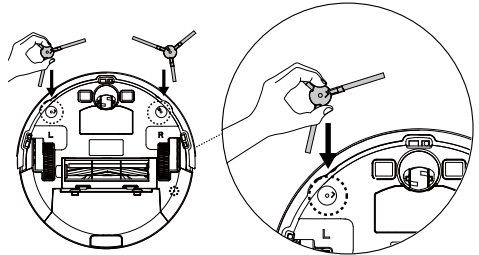

## 5. Cargar el robot

Su robot tiene una batería recargable preinstalada, que se debe cargar antes de poder usarse. Hay 3 opciones de carga, que incluyen colocar el robot manualmente en la base de carga o pulsar el botón  en el robot, o usando la aplicación.

### Opción 1: conectar manualmente el robot a la base de carga

Alinee los contactos de carga en la parte inferior del robot con los contactos de carga en la base. Al escuchar el sonido "ding dong" dos veces, sabrá que se conectó correctamente. La luz indicadora de acoplamiento en el robot parpadeará para indicar que el robot se está cargando. Cuando se complete la carga, la luz indicadora se iluminará de forma constante. El tiempo de carga es de aproximadamente 3.5 horas.

## INSTRUCCIONES DE INSTALACIÓN

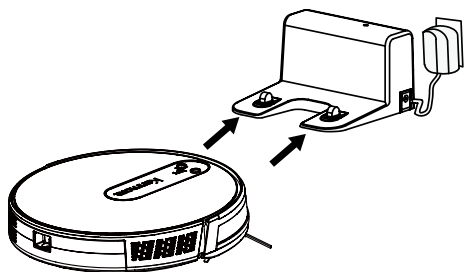

### PRECAUCIÓN

Cuando cargue su robot de forma manual, manténgalo a 1 cm de distancia de la parte posterior de la base de carga. Asegúrese de que los contactos de carga del robot estén correctamente conectados a los contactos de la base de carga. Compruebe que no haya nada que obstruya las conexiones que puedan impedir la carga.

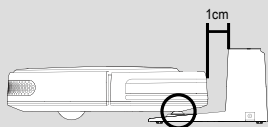

### PRECAUCIÓN

Para garantizar la vida útil de la batería del robot, no retire el adaptador de carga antes de que el robot se haya cargado por completo.

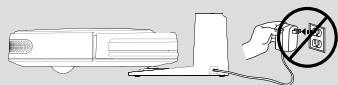

### Opción 2 – presione el botón en el robot

Pulse  en el robot para devolver el robot a la base de carga.

Durante el proceso de limpieza, el robot puede detectar que queda poca energía en la batería y se cambia automáticamente al modo de recarga para comenzar su vuelta a la base de carga.

### PRECAUCIÓN

Solo use el adaptador original de carga para evitar que se pueda averiar la aspiradora.

### PRECAUCIÓN

Para optimizar la vida útil de la batería, cargue la aspiradora durante al menos 3.5 horas antes de usarla por primera vez. Nunca cargue las baterías en temperaturas superiores a 40 °C (104 °F) o inferiores a 4 °C (39,2 °F). Es normal que el cargador se caliente durante la carga. Se recomienda almacenar el robot entre 0 °C (32 °F) y 40 °C (104 °F).

**NOTA:** Para preservar la vida útil de la batería, recargue al menos una vez cada 3 meses.

### Opción 3: use la aplicación para cargar el robot

Toque “Return Home” (Volver a casa)  en la aplicación para devolver al robot a su estación de carga.

# INSTRUCCIONES DE INSTALACIÓN

## Configuración de la aplicación

### 1. Descargue la aplicación y registre su robot aspiradora.

La aplicación se puede descargar de dos formas.



#### Opción 1: descargue la aplicación desde la tienda de aplicaciones

Descargue la aplicación Kenmore en su dispositivo iPhone™ o Android™. Busque “Kenmore Smart Robot vacuum” en la tienda de aplicaciones y siga las indicaciones en pantalla para registrar una cuenta. Consulte la figura del teléfono en la página siguiente.

#### Opción 2: escanee el código QR para descargar la aplicación

Escanee el siguiente código QR y toque “Descargar” en la siguiente interfaz. Registre su cuenta y conecte el robot a la red Wi-Fi como se indica a continuación.



### 2. Conecte su robot por Wi-Fi

Confirme que su teléfono inteligente esté conectado a la red Wi-Fi antes de intentar conectar la aplicación al robot.

**NOTA:** el robot es compatible con redes Wi-Fi de 2.4 GHz La compatibilidad está garantizada con Apple iOS9 o posterior y Android 5 o posterior.



- 1) Ejecute la aplicación Kenmore en su teléfono inteligente. Verá la pantalla que se indica.
- 2) Haga clic en “Register” (registrar).
- 3) Lea la política de privacidad y seleccione “Agree” (acepto).
- 4) Introduzca su dirección de correo electrónico y haga clic en “Get Verification Code” (conseguir código de verificación).
- 5) Salga de la aplicación y revise su casilla de correo electrónico para ver si ha recibido el código de verificación. Introduzca su código directamente en la aplicación.
- 6) Configure su contraseña y seleccione “Done” (Listo).

# INSTRUCCIONES DE INSTALACIÓN

7) Seleccione "Add Device" (agregar dispositivo) y toque "Kenmore 31510" en la siguiente interfaz de la aplicación.

8) P Pres (⏻) en el robot para encenderlo.

**NOTA:** el robot se encenderá automáticamente una vez conectado a la estación de carga.

9) Presione el botón  del robot durante 5 segundos para activar la conexión Bluetooth. Se escuchará un tono audible y la luz indicadora Wi-Fi parpadeará de color verde.

10) Seleccione el botón "Next" (siguiente) en el fondo de la página de la aplicación.

11) Seleccione su red Wi-Fi e ingrese la contraseña correspondiente de la red Wi-Fi. Seleccione "Confirm" (confirmar) para continuar.

12) Cuando el robot se conecte exitosamente a la red Wi-Fi, se emitirá un tono audible y la luz indicadora Wi-Fi del robot se encenderá estable. Seleccione "Done" (listo).

## Cómo distinguir entre redes de 2.4 Ghz y de 5 Ghz

Los routers más nuevos tienen funciones de doble banda, por lo que pueden funcionar a 2.4 Ghz y a 5 Ghz. Entre a los ajustes Wi-Fi y, si puede ver dos o más nombres de red Wi-Fi que le pertenezcan a usted, puede que tenga un router de doble banda. Un router de 2.4 Ghz podría tener un "24G", "2.4" o "24" al final del nombre de la red. Ejemplo: "Miinternedoméstica2.4". Conecte la red de 2.4 Ghz antes de configurar su robot.

Si está experimentando problemas al conectar su robot a la red Wi-Fi, puede utilizar un método secundario. Los pasos se indican a continuación:

## Modo AP

1) Ejecute la aplicación Kenmore en su teléfono inteligente.

2) Haga clic en "Register" (registrar).

3) Lea la política de privacidad y seleccione "Agree" (acepto).

4) Introduzca su dirección de correo electrónico y haga clic en "Get Verification Code" (conseguir código de verificación).

5) Salga de la aplicación y revise su casilla de correo electrónico para ver si ha recibido el código de verificación. Introduzca su código directamente en la aplicación.

6) Configure su contraseña y seleccione "Done" (Listo).

7) Seleccione "Add Device" (agregar dispositivo) y toque "Kenmore 31510" en la siguiente interfaz de la aplicación.

8) Seleccione "Other Mode" (otro modo) en la esquina superior derecha y toque "AP Mode" (modo AP) en la siguiente interfaz de la aplicación.

9) Presione (⏻) en el robot para encenderlo.

**NOTA:** el robot se encenderá automáticamente una vez que se conecte al puerto de carga.

10) Mantenga presionado el botón  en el robot durante 6 segundos. Se escucharán dos tonos audibles y la luz indicadora Wi-Fi parpadeará de color verde.

11) Seleccione el botón "Next" (siguiente) en el fondo de la página de la aplicación.

## INSTRUCCIONES DE INSTALACIÓN

- 12) Seleccione su red Wi-Fi e ingrese la contraseña correspondiente de la red Wi-Fi. Seleccione "Confirm" (confirmar) para continuar.
- 13) Seleccione "Go to Connect" (ir a conectar) para conectar su teléfono móvil al punto de acceso del dispositivo. Conecte su teléfono al punto de acceso "SL-Kenmore Robot-xxxx", vuelva a la aplicación y siga añadiendo dispositivos.
- 14) Cuando el robot se conecte exitosamente a la red Wi-Fi, se emitirá un tono audible y la luz indicadora Wi-Fi del robot se encenderá estable. Seleccione "Done" (listo).

### **CONFIGURACIÓN DEL CONTROL DE VOZ CON GOOGLE ASSISTANT O AMAZON ALEXA**

Visite la sección de preguntas frecuentes de la aplicación para ver instrucciones sobre cómo configurar Google Assistant y Amazon Alexa con el robot Kenmore.

# INSTRUCCIONES DE USO





## PRECAUCIÓN

Use el robot a una temperatura ambiente entre 4°C (39,2°F) y 40°C (104°F) para garantizar su seguridad y funcionamiento normal.

No olvide instalar el depósito de polvo antes de usarlo.



## Instrucciones generales de funcionamiento

### 1. Encender el robot

Active el robot manteniendo presionado el botón  hasta que emita un bip. Se iluminará la luz indicadora de encendido. Para poner en marcha la aspiradora  robot.

**NOTA:** el robot se encenderá automáticamente al colocarse en el puerto de carga.

### 2. Pausar o detener una sesión de limpieza

Pulse  en el robot o en el control remoto para detener momentáneamente la limpieza. Si desea que el robot vuelva a la base de carga, pulse  en el robot.

### 3. Apagar el robot

Pause el robot y mantenga presionado el botón  hasta que emita un bip.

**NOTA:** Si el robot deja de funcionar durante más de diez minutos, entra automáticamente en el modo de suspensión (se apagarán todas las luces del robot). Pulse  en el robot para activarlo.

**NOTA:** El robot volverá a la base de carga automáticamente cuando quede poca batería o cuando el robot termine el trabajo de limpieza.

**Seleccionar un modo de limpieza (si así lo desea)**

El robot es capaz de funcionar en 4 modos distintos para cubrir todas sus necesidades de limpieza.

Estos modos incluyen: Auto (automático), Spot (zona), Edge (borde), y Manual (manual). Seleccione un modo de limpieza en la aplicación.

## Modo de limpieza

Toque  en el robot o “Auto cleaning” AUTO o (limpieza automática) en la aplicación para comenzar a limpiar en modo automático. Cuando haya terminado, el robot volverá a la base de carga.

Su robot tiene la capacidad de ajustar el nivel de succión en 3 modos: Modo Eco, modo Estándar y modo elevado. Dentro de la aplicación, seleccione el botón “strength setting” (intensidad de limpieza) para ajustar la potencia de succión.

El modo Eco es ideal para pisos de madera o un funcionamiento silencioso.

El modo Estándar es ideal para varios tipos de pisos.

El modo elevado es ideal para limpiar alfombras gruesas y suciedades difíciles.

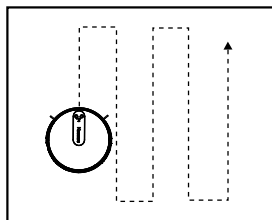

## Modo de limpieza por zona

Toque “Spot Cleaning” (limpieza por zona)  en la aplicación para iniciar dicho modo de limpieza.

La limpieza de manchas está diseñada para limpiar una zona específica con un movimiento en espiral en un radio de 3 pies (1 m) y se debe utilizar para limpiar una zona concentrada de polvo o escombros.

# INSTRUCCIONES DE USO

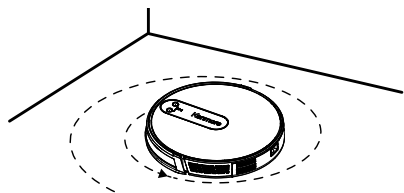

## Modo de limpieza de bordes

Toque "Edge Cleaning" (limpieza de bordes) [ ] en la aplicación para iniciar dicho modo de limpieza.

Este robot inteligente reducirá automáticamente su velocidad de movimiento cuando detecte una pared y a continuación limpiará a lo largo de la pared para garantizar que el borde se limpie a fondo. Cuando haya terminado, el robot volverá a la base de carga.

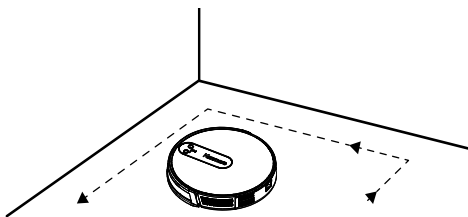

## Limpieza manual

Puede ordenarle al robot que limpie una zona en particular utilizando los botones direccionales del App. Seleccione [▶], y a continuación use las flechas direccionales para ajustar la ruta de limpieza de la aspiradora cuando así lo considere oportuno.

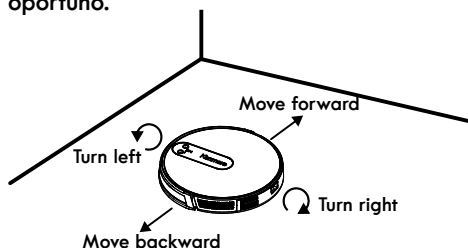

## Volver a casa

Seleccione "Return Home" (volver a casa) [🏠] en la aplicación para devolver el robot a la estación de carga. El robot volverá automáticamente a la estación de carga cuando el nivel de batería sea bajo.

## Programar una sesión de limpieza

Puede programar el robot para que comience a limpiar en un momento específico.

**NOTA:** El robot se encenderá automáticamente cuando lo conecte a la base de carga.

1. Seleccione el "Programa" dentro [📅] de la aplicación y luego toque [+] en la esquina superior derecha de la interfaz de la aplicación para agregar el programa.
2. Seleccione su hora y minuto deseados. Presione "Save" (guardar).
3. Seleccione "Repeat" (repetir) para que el ciclo se repita entre los días de la semana de ser necesario.

# MANTENIMIENTO Y CUIDADO DE LA ASPIRADORA

## Mantenimiento regular

Para un rendimiento óptimo, siga las instrucciones que aparecen a continuación para limpiar y proporcionar mantenimiento al robot. Consulte la tabla que aparece a continuación como una guía de la frecuencia con la que debe limpiar y reemplazar piezas de su robot.

**NOTA:** La frecuencia de limpieza y/o reemplazo de piezas dependerá del uso que haga del robot.

Pieza del robot	Frecuencia de limpieza	Frecuencia de reemplazo de piezas
Filtro de gran rendimiento	Una vez cada semana	Cada dos meses
Cesta del filtro	Una vez cada semana	Cada dos meses
Rodillo de cepillo	Una vez cada semana	Cada 6-12 meses
Cepillos laterales	Una vez cada mes	Cada 3-6 meses (o cuando se vea que está desgastado)
Cubierta de cepillo giratorio	Una vez cada mes	Cada 3-6 meses (o cuando se vea que la franja de goma de silicona en la cubierta está desgastada)
Sensores anticaída de desniveles	Una vez cada mes	N/A
Contactos de la base de carga	Una vez cada mes	N/A
Rueda giratoria delantera	Una vez cada mes	N/A

## Vaciado del contenedor de polvo y limpieza de filtros



### PRECAUCIÓN

No use el robot cuando el depósito de polvo esté.

1. Pulse el botón de liberación del depósito de polvo y deslice hacia afuera el depósito de polvo del robot.

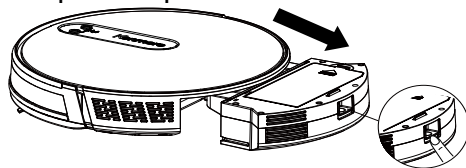

2. Sosteniendo el depósito de polvo en posición vertical, abra el panel posterior y vacíe el contenido en el recipiente. Para volver a instalarlo, vuelva a colocar el panel en el depósito de polvo..

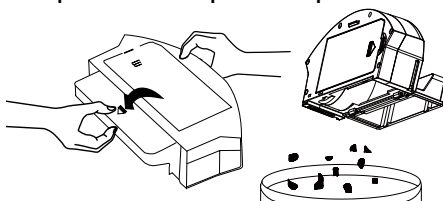

3. Abra la tapa del filtro de gran rendimiento y saque el filtro y la cesta del filtro.

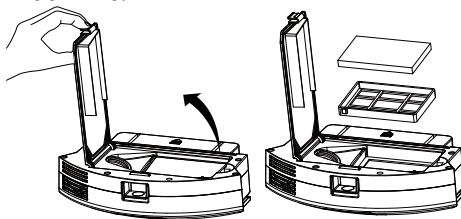

4. Limpie la papelera y los filtros con la herramienta de limpieza que viene incluida.

**NOTA:** No lave el filtro de gran rendimiento. Use la herramienta de limpieza que viene incluida para eliminar los desechos del filtro.

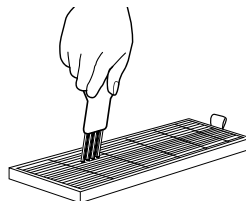



## MANTENIMIENTO Y CUIDADO DE LA ASPIRADORA

5. Su canasta de filtro se puede lavar. Límpiela solo con agua y deje secar al aire antes de volver a instalarla en el robot.

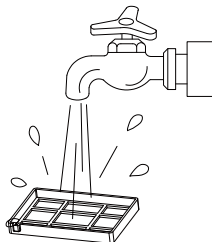

6. Con el filtro quitado, cierre la puerta del filtro y limpie la papelera con un paño de cocina. No permita que entre agua en la ventilación.

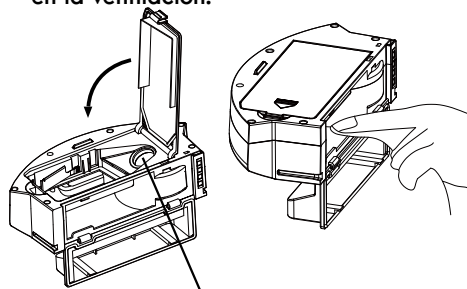

Ventilac

**NOTA:** No lave el depósito de polvo.

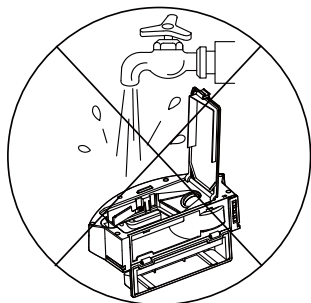

7. Secar el depósito de polvo, la canasta del filtro y el filtro por completo. Mantenga el interior del robot seco para garantizar la vida útil de la aspiradora.

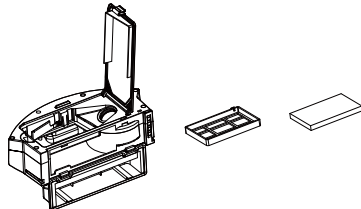

8. Vuelva a instalar el filtro de gran rendimiento en la cesta del filtro y colóquelo en el depósito de polvo.

### ! PRECAUCIÓN

Antes de instalar los filtros, compruebe que la cesta del filtro y el filtro de gran rendimiento estén secos.

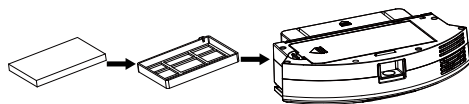

9. Cierre la puerta del depósito de polvo y deslice el depósito de polvo dentro del robot.

# MANTENIMIENTO Y CUIDADO DE LA ASPIRADORA

## Limpeza del cepillo giratorio

1. Presione las dos pestañas de liberación para desbloquear la cubierta del cepillo giratorio.

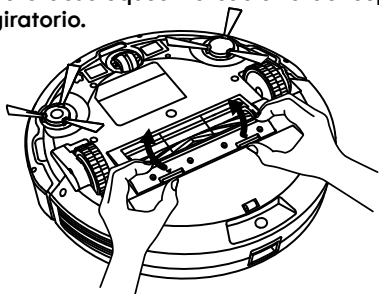

2. Levante el rodillo para quitarlo.

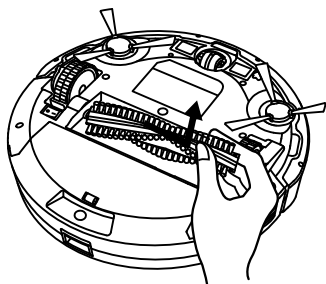

3. Limpie el rodillo con la herramienta de limpieza provista. No olvide retirar los cabellos enredados alrededor de los bordes del cepillo giratorio.

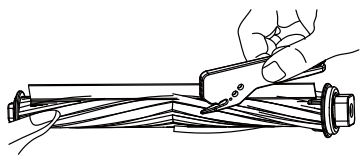

4. Vuelva a instalar el cepillo giratorio insertando primero el extremo sobresaliente fijo y a continuación haciendo click en su posición.

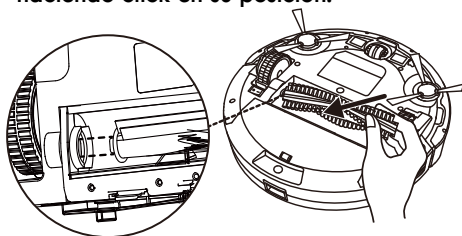

5. Alinee la cubierta en su posición en el robot y luego presione hacia abajo hasta que escuche un "click" que indicará que la cubierta se ha instalado correctamente.

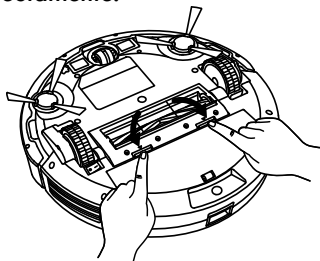

## Limpeza y reemplazo de los cepillos laterales

1. Retire los cepillos laterales tirando hacia arriba.

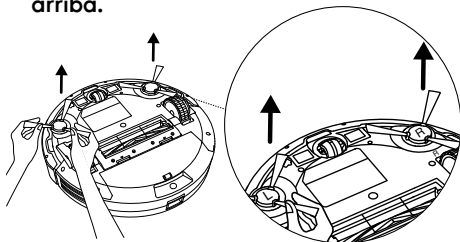

2. Desenrolle y retire cualquier cabello o hilo que esté enredado con cuidado entre la unidad principal y los cepillos laterales.

3. Use un paño humedecido con agua tibia para eliminar el polvo de los cepillos.

**NOTA:** Solamente utilice los cepillos laterales cuando estén completamente secos.

# MANTENIMIENTO Y CUIDADO DE LA ASPIRADORA

4. Vuelva a instalar los cepillos laterales de acuerdo con las marcas izquierda (L, en inglés) y derecha (R, en inglés).

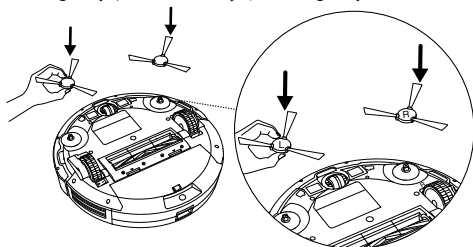

## Limpieza de los sensores y contactos de carga

Para obtener el mejor rendimiento del robot, limpie los sensores anticaída de desniveles y los contactos de carga de forma regular.

Limpie el polvo de los sensores de caída de desniveles y los contactos de carga con un paño o el cepillo de limpieza provisto.



## PRECAUCIÓN

Use un paño de cocina seco para limpiar y evite utilizar un paño de cocina húmedo ya que el agua podría averiar el aparato. prevent damage caused by water.

1. Limpie los contactos de la base de carga.

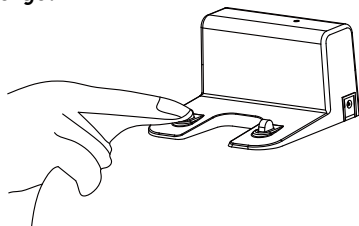

2. Limpie los tres sensores anticaídas de desniveles y las ruedas motrices.

Sensores anti-caída de desniveles

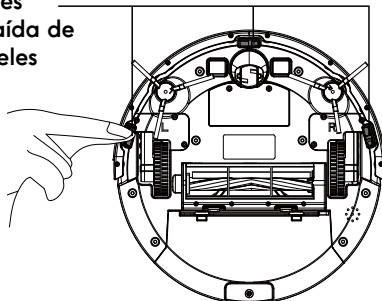

3. Es posible que encuentre cabellos enredados o polvo en la rueda giratoria delantera. Retire la rueda giratoria de la unidad y límpiela.

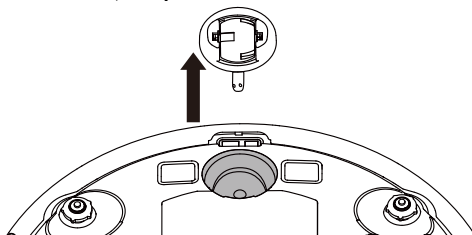

**NOTA:** Vuelva a instalar la rueda en el robot después de la limpieza y asegúrese de que esté correctamente bloqueada en su posición.

## RESOLUCIÓN DE PROBLEMAS

Si tiene algún problema con su aspiradora robot, revise la tabla que aparece a continuación para encontrar soluciones a pequeños problemas de rendimiento. Si no se pueden resolver los problemas, intente apagar la aspiradora robot y reiniciarla.

PROBLEMA	POSIBLE CAUSA	SOLUCIÓN
La aspiradora robot no enciende.	La aspiradora robot está apagada.	Pulse el botón de encendido rápido para poner en marcha la aspiradora robot.
	Es posible que se haya agotado la batería.	Cargue la batería como se indica en la página 10-11.
La aspiradora robot no funciona.	Los sensores anticáidas de desniveles están sucios.	Limpie los sensores anticáidas de desniveles.
La aspiradora robot deja de funcionar de repente.	Los cepillos laterales están atascados.	Retire cualquier objeto enredado o cuerda/ cabello enrollado alrededor de los cepillos.
	Las ruedas están atascadas.	Retire cualquier objeto enredado y limpie la carcasa de la rueda girando la rueda mientras desempolva.
	Es posible que se haya agotado la batería.	Cargue la batería como se indica en la página 10-11.
	El cepillo giratorio está atascado o está instalado incorrectamente.	Elimine la obstrucción y vuelva a instalar el cepillo giratorio. Siga las instrucciones de la página 19.
	La aspiradora robot está bloqueada en una zona.	Libere la aspiradora robot y elimine los obstáculos. Reinicie la aspiradora.
La aspiradora robot retrocede de forma irregular.	El sensor del amortiguador delantero está atascado.	Retire cualesquier residuo que pueda haber quedado atrapado detrás del sensor del amortiguador delantero.
La aspiradora robot no se limpia automáticamente a la hora programada.	La aspiradora robot está apagada.	Pulse el botón para poner en marcha la aspiradora robot.
	La hora programada ha sido configurada incorrectamente.	Restablezca la hora programada como se indica en la página 16.
	Es posible que se haya agotado la batería.	Cargue la batería como se indica en la página 10-11.
	La hora programada ha sido restablecida.	Todos los ajustes pueden borrarse cuando se apaga la aspiradora robot o cuando se agota la batería. Es posible que deba restablecer la hora y reprogramar el tiempo de limpieza.

## RESOLUCIÓN DE PROBLEMAS

La potencia de succión no es suficiente.	El depósito de polvo está lleno.	Vacíe el depósito de polvo.
	Se debe limpiar el filtro.	Siga las instrucciones de limpieza del filtro de la página 17-18.
	El filtro debe cambiarse.	Para comprar piezas, llame al 1-844-202-9924.
	Es posible que se haya agotado la batería.	Cargue la batería como se indica en la página 10-11.
	No se ha instalado correctamente el depósito de polvo.	Verifique que el depósito de polvo esté instalado correctamente y asegúrese de que esté firmemente encajado en su posición.
	El robot activa el modo de ahorro de energía.	Toque "Cleaning strength" (potencia de limpieza) en la aplicación para activar el modo Turbo.
	Faltan filtros o están instalados	Verifique los filtros para una correcta instalación.
La aspiradora robot no se puede cargar.	Los contactos de carga del robot no se alinean con los contactos de la base de carga.	Compruebe que los contactos de carga estén limpios y en contacto directo entre sí.
	La base de carga o el adaptador de carga están dañados.	Para comprar piezas, llame al 1-844-202-9924.
	Desechos acumulados en los contactos de carga.	Limpie los contactos de carga.
La aspiradora robot no puede volver a la base de carga.	Hay objetos cerca de la base de carga.	Retire cualquier objeto que esté a menos de 1,5 m (5 pies) de la parte delantera y 1 m (3 pies) de cada lado de la base.
	El robot está atrapado en una zona determinada o enredado con un objeto.	Levante el robot y elimine cualquier obstáculo. Vuelva a conectar manualmente el robot a la base de carga.
La conexión a la red Wi-Fi no funciona.	La señal de la red es débil.	Vuelva a intentarlo en una red más fuerte.
		Mueva el robot más cerca del módem.
	La configuración de la aplicación está incorrecta.	Siga las instrucciones de la página 10-14.
	Su dispositivo y aspiradora robot no están conectados a la misma red Wi-Fi.	Revise que su dispositivo y aspiradora robot estén conectados por Wi-Fi y asegúrese de que lo estén en la misma red.
	Está conectado a una red Wi-Fi de 5 Ghz.	El robot es compatible solo con redes Wi-Fi de 2.4 GHz. Consulte la página 12T para ver instrucciones sobre cómo distinguir entre una banda de 2.4 Ghz y una de 5 Ghz.
La ruta de movimiento del robot no es normal.	Problema con el software del robot.	Apague el robot manteniendo presionado el botón de encendido durante 3 segundos. Reinicie el robot presionando el botón de encendido dos veces. Si el problema continúa, llámenos al 1-877-531-7321 para obtener más ayuda.

## RESOLUCIÓN DE PROBLEMAS

### Tonos de error

**NOTA:** Cuando el robot necesite ayuda, tanto la luz indicadora como el botón de encendido rápido parpadean de color rojo y se emitirán dos bip.

### Indicador de la base de carga y botón de encendido de color rojo parpadeante

TONO DE ERROR	CAUSA	SOLUCIÓN
2 bips	Las ruedas del robot se elevaron del piso.	Vuelva a colocar el robot sobre el piso.
	El cesto de polvo no está instalado o no está instalado correctamente.	Siga las instrucciones de instalación de la página 17.
	Los cepillos laterals están atascados.	Levante el robot y quite cualquier obstrucción, como cabellos o hebras.
	Las ruedas están atascadas.	Levante el robot y quite cualquier obstrucción, como cabellos o hebras.
	El cepillo de rodillo está atascado.	Levante el robot y quite cualquier obstrucción, como cabellos o hebras. Reinstale el cepillo de rodillo siguiendo las instrucciones de la página 19.
	El paragolpes móvil frontal está atorado.	<p>Saque cualquier obstrucción presente, como cabello o hebras.</p> <p>Apague el robot manteniendo presionado el botón de encendido durante 3 segundos. Reinicie el robot presionando el botón de encendido dos veces. Si el problema continúa, llámenos al 1-877-531-7321 para obtener ayuda.</p>

### Luz amarilla estática en la base

TONO DE ERROR	CAUSA	SOLUCIÓN
2 bips	Nivel de batería bajo.	Cargue el robot. Siga las instrucciones de la página 10-11.

Si tiene alguna otra pregunta, llame a nuestro equipo de asistencia al 1-877-531-7321. Para solicitar una pieza de repuesto, llame al 1-844-202-9924.

# Kenmore®

**Vacuum Cleaner Help Line**

**1-877-531-7321**

8:00 am – 5:00 pm ET M-F

**Refer to the Troubleshooting section  
of the Use & Care Guide.**

**For additional assistance,  
call the Vacuum Cleaner Help Line.**

