



# INSTRUCTION MANUAL

## 6Lt Portable Cabinet light Kit

**Black Finish**  
**Silver Finish**

**Home Depot SKU 818-313 (UPC008938101837)**

**Home Depot SKU 830-676 (UPC008938102674)**

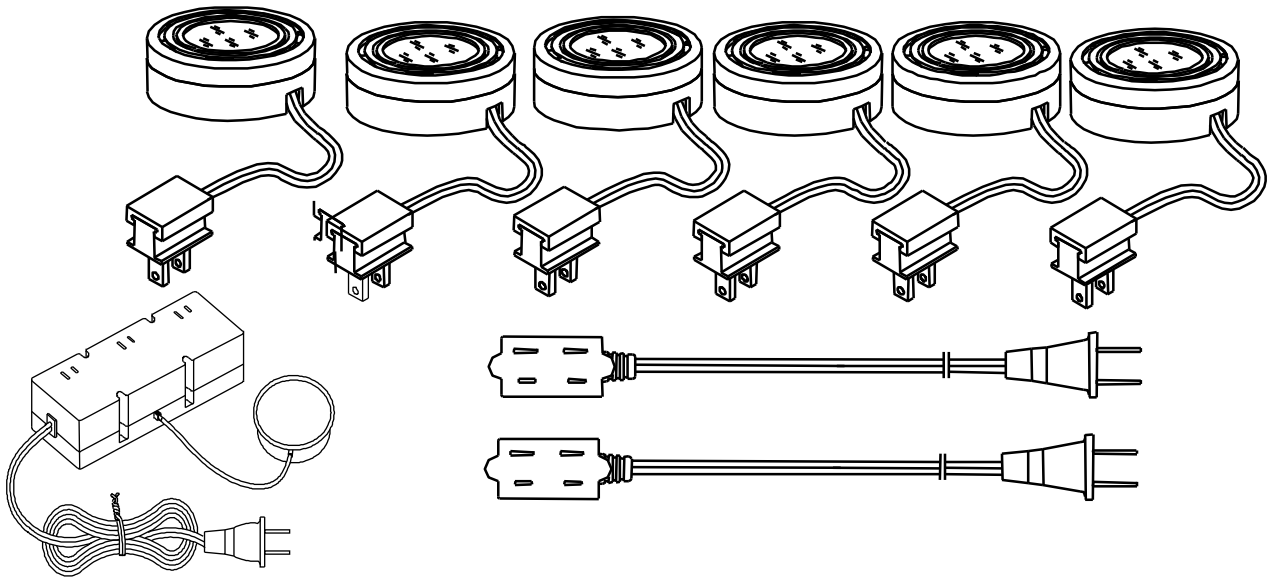

Thank you for purchasing this Hampton Bay interior cabinet light kit. This product has been manufactured with the highest standards of safety and quality.

### FEATURES:

1. 6 Light, Xenon under cabinet light kit
2. 4ft cord and 2, 3ft extension cords with plugs and EE081 dimmer.
3. Uses 120V, type G8 or T4, 20W xenon bulbs(included)
4. Up to 50% longer bulb life than halogen bulbs.
5. 120 Volt, no transformer required.

### QUESTIONS, PROBLEMS, MISSING PARTS:

Before returning to your local Home Depot, please call our Customer Service Team at 1-877-527-0313 or visit [www.homedepot.com](http://www.homedepot.com). Please reference SKU 818-313, UPC 008938101837 or SKU 830-676, UPC 008938102674.

### GENERAL:

1. **CAUTION:** To reduce the risk of fire, electric shock, or injury to persons:
  - a. Use only insulated staples or plastic ties to secure cords.
  - b. Route and secure cords so that they will not be pinched or damaged when the cabinet is closed.
  - c. Position the under cabinet light with respect to the cabinet so the lamp replacement instruction can be read during re-lamping.
  - d. Not intended for recessed installation in ceilings or soffits.
2. **CAUTION:** To prevent the risk of fire, do not install in a compartment smaller than 12 x 12 x 12 inches.
3. **CAUTION:** To prevent the risk of fire, route and secure cords to avoid the likelihood of the cord making contact with the light.
4. **CAUTION: LIGHTED LAMPS ARE HOT!** To prevent the risk of fire, do not place fixtures face down on any surface and turn them on.
5. Injury to persons, damage to the lamp or mounting surface may result if the lamp is not secure to the mounting surface. To reduce the likelihood of such injury or damage, mount only on a wood or particleboard surface that is mechanically sound.

## IMPORTANT SAFETY INSTRUCTIONS

This portable luminaire has a polarized plug (one blade is wider than the other) as a feature to reduce the risk of electric shock. This plug will fit only one way into a polarized outlet. If the plug does not insert fully into the outlet, reverse the plug. If it still does not fit, contact a qualified electrician for assistance. Never use with an extension cord unless plug can be fully inserted. Do not alter the plug in any way as serious injury or damage may result.

### ILLUMINATED LAMP IS HOT!

**WARNING** – To reduce the risk of FIRE, ELECTRIC SHOCK, EXPOSURE TO EXCESSIVE UV RADIATION, OR INJURY TO PERSONS:

1. **CAUTION:** To reduce the risk of fire, electric shock, or injury to persons be sure turn the power off prior to installation and when not in use.
2. **CAUTION:** To reduce the risk of fire, electric shock, or injury to persons use only Max. 120V, 8A luminaire.
3. **CAUTION:** To reduce the risk of fire, electric shock, or injury to persons use only one SPT-2, 18AWG, 2 conductor wire.
4. **CAUTION:** Turn off/unplug fixture and allow it to cool before replacing bulb (lamp).
5. **CAUTION:** Bulb (lamp) gets HOT quickly! Do not touch lighted bulb (lamp). Use only the switch/plug when turning the lights on/off.
6. **CAUTION:** Do not touch hot lens, guard, or enclosure.
7. **CAUTION:** Do not remain in light if skin feels warm.
8. **CAUTION:** Do not look directly at lighted bulb.
9. **CAUTION:** Do not touch the bulb at any time. Use a soft cloth. Oil from skin may damage bulb.
10. **CAUTION:** Do not allow anything to come in contact with the lights, such as the power cords, plastics, paper goods or any material that may be combustible.
11. Do not operate the lamp with a missing or damaged lens; lens acts as guard/shield and UV light filter.
12. This cabinet light is not intended for illumination of aquariums.
13. This cabinet light is not intended for installation in plastic cabinets.
14. This cabinet light is not intended for installation in wet locations.
15. When re-lamping, lens cover is to be turned and removed. Follow the re-lamping instructions for removing bulb inside of the fixture.
16. Not intended for installation inside built-in furnishings such as a kitchen cabinet, china cabinet, or trophy case.
17. **CAUTION:** To reduce the risk of fire, electric shock, or injury to persons install only in cabinets where the top of the cabinet light housing is not enclosed.
18. The NATIONAL electrical code does not permit cords to be concealed where damage to insulation may go unnoticed. To prevent the risk of fire, do not run cord behind walls, ceilings, soffits, or cabinets where it may be inaccessible for examination. Cord should be visually examined periodically and immediately replaced if any damage is noted.

**CAUTION:** Risk of electric shock. Do not strip wires. Cut off end of cord cleanly. Proper polarization must be maintained, examine the cord carefully before assembling this product. If one of the wires is marked with stripes, grooves or ridges on the outer surface of the insulation, attach that wire to the white-colored terminal. If neither wire is marked, strip a small amount of insulation from the end of both wires and check to see whether either of the wires is white in color. If so, the white wire should be connected to the white-colored terminal. After identifying the white wire, cut end of cord cleanly before attaching the wires to the terminals.

## SAVE THESE INSTRUCTIONS

### TOOLS REQUIRED FOR ASSEMBLY & INSTALLATION (not included):



Ladder



Electrical tape



Wire stripper



Gloves



Flathead screwdriver

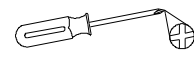

Phillips screwdriver

### PARTS INCLUDED FOR ASSEMBLY (parts are not to scale):

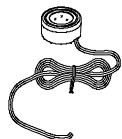

x6 Cabinet fixture



x 6 Plug



x 2- 3 ft cord

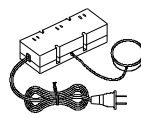

x1 dimmer



x6 G8 xenon bulb

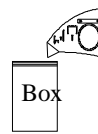

x1 Hardware Packet

## INSTALLATION INSTRUCTIONS (AS SHOWN IN DIAGRAM):

### RECESSED MOUNT INSTALLATIONS:

1. Locate desired position for cabinet light.
2. For cabinet light kit – Install the touch dimmer (no transformer needed) on the desired locations where you like.
3. Install the plug at the end of the fixture wire. (See detailed instructions below)
4. Drill a 2-3/8" inch hole in the desired location.
5. Do not use surface can for recessed applications.
6. Place the gasket and the mounting bracket as per diagram and install the mounting bracket with two (2) screws.
7. Route plug wire through hole and push light into hole.
8. Install the bulb into the lamp housing. **Note:** It is best to align bulbs in same direction in kit set with the V of the filament facing outwards to assist with the dissipation of heat.
9. Screw the lens cover clip on the lamp trim.
10. Repeat procedures 1-9 for each light in the kit.
11. For a single light installation, plug the corded plug into a receptacle.
12. For a multi-light installation using one receptacle, use the provided 3 way receptacle.
13. Restore the power and turn on the switch.

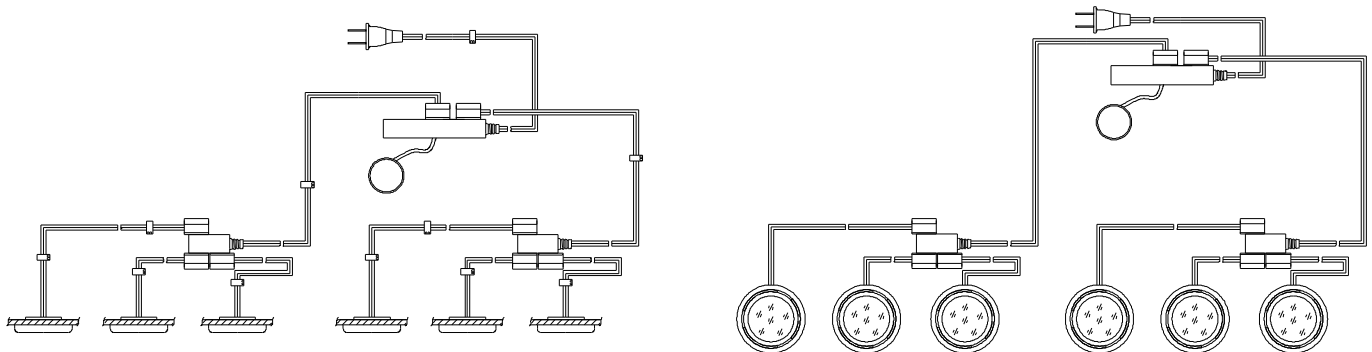
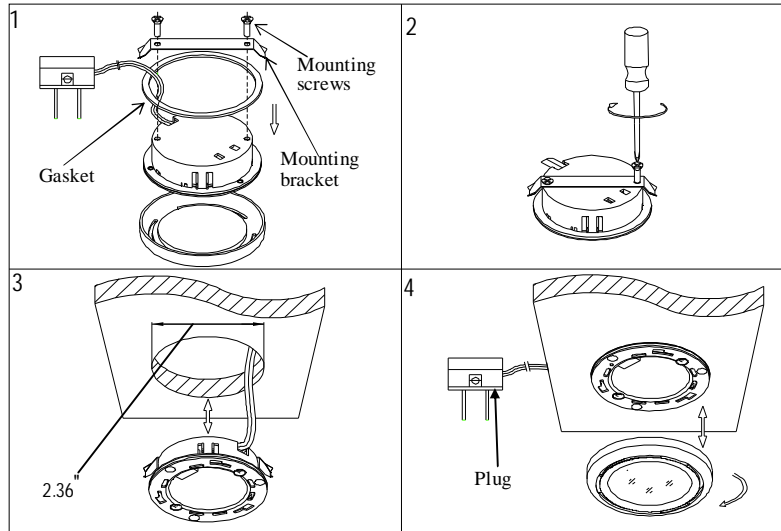

### SURFACE MOUNT INSTALLATIONS:

NOTE: Wire must be aligned with notch in top of surface can to ensure proper alignment with housing and polarization.

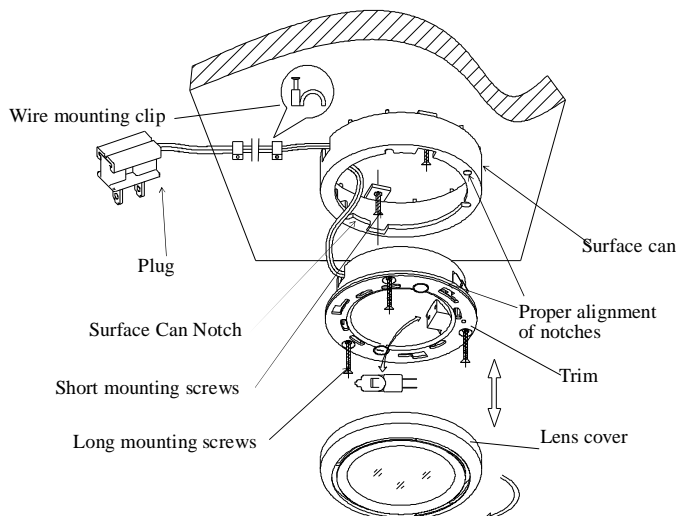

1. Locate desired position for cabinet light.
2. For cabinet light kit – Install the touch dimmer (no transformer needed) on the desired locations where you like.
3. Install the plug at the end of the fixture wire. (See detailed instructions below)
4. Remove the lens cover from housing by turning counter clockwise.
5. Route the plug wire through the surface can notch. Be sure to install the surface can so that notch faces rear of cabinet.
6. Mount surface can with the two (2) short screws provided. Then insert the lamp housing into the surface can with the notches on the side of the lamp housing aligning with the notches on the surface can.
7. Use the three (3) long mounting screws provided to secure.
8. Install the bulb into the lamp housing. Note: It is best to align bulbs in same direction in kit set with the V of the filament facing outwards to assist with the dissipation of heat.
9. Screw the lens cover clip on the lamp trim.
10. Repeat procedures 1-9 for each light in the kit.
11. For a single light installation, plug the corded plug into a receptacle.
12. For a multi-light installation using one receptacle, use the provided 3 way receptacle.
13. Restore the power and turn on the switch.

### HOW TO IDENTIFY THE WIRES:

The NEUTRAL WIRE has parallel ridges, while the HOT WIRE is smooth with markings (printed words).

### HOW TO INSTALL THE PLUG ENDS (Use only with wire type SPT-2)

1. Determine the length of each fixture wire and cut to length with scissors or wire cutters.
2. Slide open the plug cover. (See detailed diagrams below)
3. Connect the hot wire and neutral wire into the plug as per diagram.

**Note:** Neutral wire must be connected to the conductive sharp points closest to the wider blade of the plug.

4. Slide the plug cover back in place to complete the installation.

**Note:** The force of the plug cover pressing down on the wire will ensure that the wire is pierced by the electrical conductor points. Use caution.

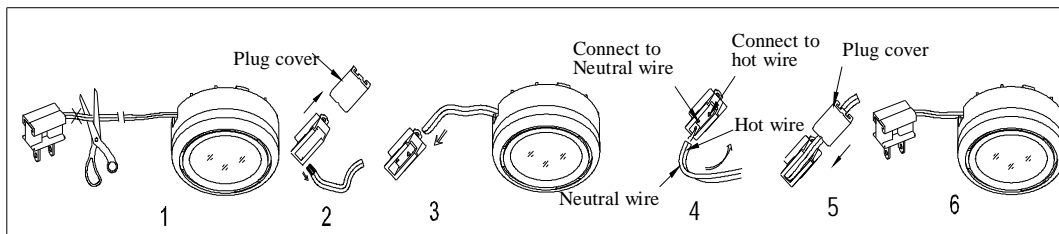

### RELAMPING INSTRUCTIONS:

1. Unplug the unit.
2. Remove the lens cover by turning counter clockwise and pulling it away from the unit.
3. Remove old bulb by pulling the bulb straight out in a horizontal direction.
4. Insert new bulb into socket using a tissue or soft cloth with the V of the filament facing outwards. (Oil from the skin may damage bulb.)
5. Replace lens cover by aligning tabs on cover with flat areas on reflector. Turn until cover locks into place.

**CAUTION:** Risk of fire! Use 20 watt or smaller, 120 Volt, type T-4 G8 base, Xenon or Halogen bulbs. Don't use Low voltage (12 volt) bulbs in these fixtures.

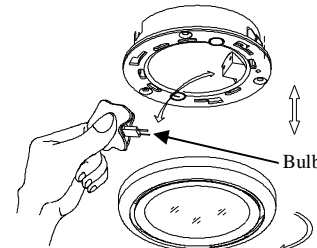

### TROUBLE SHOOTING:

Problem	Possible Cause	Corrective Action
Light Bulb will not illuminate.	1. Light bulb is burned out.	1. Replace light bulb.
	2. Power is off.	2. Make sure power supply is on.
	3. Faulty wire connection.	3. Check wiring.
	4. Faulty switch.	4. Test or replace switch.
Fuse blows or circuit breaker trips when light bulb is illuminated.	Crossed wires or power wire is grounding out.	Check wire connections.

### PRODUCT MAINTENANCE:

1. Turn off power to the light fixture.
2. To clean the fixture, first disconnect power to the fixture by turning off the circuit breaker or by removing the fuse at the fuse box. Next, use a dry or slightly dampened clean cloth (use clean water, never use a solvent) to wipe the inside glass and interior surface of the fixture.
3. Allow the fixture to dry completely before power is restored.

**CAUTION:** Do not use chemical solvents or harsh abrasives to clean fixture as damage to the fixture or various components may occur remedying the fixture inoperable.

### LIMITED WARRANTY

The manufacturer warrants this lighting fixture to be free from defects in materials and workmanship for a period of five (5) years from date of purchase. This warranty applies only to the original consumer purchaser and only to products used in normal use and service. If this product is found to be defective, the manufacturer's only obligation, and your exclusive remedy, is the repair or replacement of the product at the manufacturer's discretion, provided that the product has not been damaged through misuse, abuse, accident, modifications, alterations, neglect or mishandling. This warranty shall not apply to any product that is found to have been improperly installed, set-up, or used in any way not in accordance with the instructions supplied with the product. This warranty shall not apply to a failure of the product as a result of an accident, misuse, abuse, negligence, alteration, or faulty installation, or any other failure not relating to faulty material or workmanship. This warranty shall not apply to the finish on any portion of the product, such as surface and/or weathering, as this is considered normal wear and tear. The manufacturer does not warrant and specially disclaims any warranty, whether express or implied, of fitness for a particular purpose, other than the warranty contained herein. The manufacturer specifically disclaims any liability and shall not be liable for any consequential or incidental loss or damage, including but not limited to any labor/expense costs involved in the replacement or repair of said product.



# MANUEL D'INSTRUCTIONS

## Ensemble de 6 lampes portatives pour armoire

**Fini noir**  
**Fini argentés**

**Home Depot UGS 818-313 (CUP 008938101837)**  
**Home Depot UGS 830-676 (CUP 008938102674)**

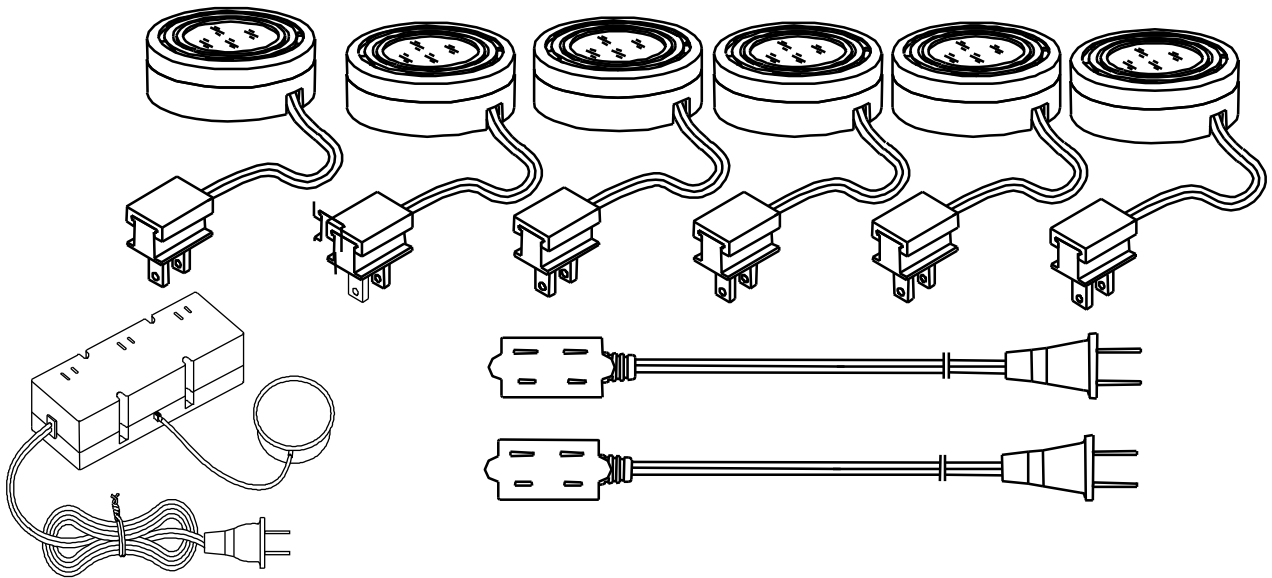

Merci d'avoir acheté ces lampes pour armoire Hampton Bay. Cet article a été fabriqué selon les normes de sécurité et de qualité les plus rigoureuses.

### CARACTÉRISTIQUES :

1. Jeu de 6 ampoules au xénon pour dessous d'armoire.
2. Cordon d'alimentation de 1,2 m (4 pi) et deux rallonges de 0,9 m (3 pi) avec fiches et gradateur EE081.
3. Requiert des ampoules 20 W, 120 V de type G8 ou T4 au xénon (comprises).
4. Durée de vie jusqu'à 50 % supérieure aux ampoules halogènes.
5. 120 volts – ne requiert pas de transformateur.

### QUESTIONS, PROBLÈMES, PIÈCES MANQUANTES :

Avant de vous présenter à votre magasin Home Depot, veuillez communiquer avec le service à la clientèle au 1 877 527-0313 ou consulter le [www.homedepot.com](http://www.homedepot.com). Veuillez mentionner votre UGS 818-313 le CUP008938101837 ou UGS 830-676 le CUP 008938102674.

### GÉNÉRAL :

1. **ATTENTION :** Pour réduire les risques d'incendie, de choc électrique ou de toute autre blessure corporelle :
  - a. N'utiliser que des agrafes isolées ou des attaches de plastique pour tenir les fils en place.
  - b. Disposer et fixer les fils de manière à ce qu'ils ne soient pas coincés ou endommagés à la fermeture de la porte de l'armoire.
  - c. Placer la lampe de façon à ce que les instructions de changement de l'ampoule soient lisibles durant son remplacement.
  - d. Non conçues pour être encastrées dans les plafonds ou dans les soffites.
2. **ATTENTION :** Pour prévenir les risques d'incendie, ne pas installer dans un compartiment inférieur à 30,5 cm x 30,5 cm x 30,5 cm (12 po x 12 po x 12 po).
3. **ATTENTION :** Pour prévenir les risques d'incendie, acheminer puis fixer les cordons d'alimentation de façon à éviter la possibilité que le cordon entre en contact avec la lampe.
4. **ATTENTION : LES LAMPES SONT CHAUDES LORSQU'ELLES SONT ALLUMÉES!** Pour prévenir les risques d'incendie, ne pas allumer les lampes si elles sont placées face contre toute surface.
5. Des blessures corporelles ou des dommages à la lampe ou à la surface de fixation pourraient survenir si la lampe n'y est pas bien fixée. Pour réduire la possibilité de telles blessures ou de tels dommages, n'installer que sur une surface solide de bois ou de particules.

## CONSIGNES DE SÉCURITÉ IMPORTANTES

Cette lampe portative est munie d'une fiche polarisée (une lame est plus large que l'autre), ce qui permet de réduire les risques d'électrocution. Cette fiche ne peut être insérée de d'une seule manière dans une prise de courant polarisée. Si la fiche ne s'enfonce pas complètement, l'insérer en sens inverse. Si elle n'entre toujours pas, demander l'aide d'un électricien qualifié. Ne jamais utiliser de rallonge si la fiche ne peut pas être insérée complètement. Ne pas modifier la fiche de quelque façon que ce soit; il pourrait en résulter de graves blessures ou de sérieux dommages.

### LA LAMPE EST CHAUDE LORSQU'ELLE EST ALLUMÉE!

**MISE EN GARDE –** Pour réduire les risques D'INCENDIE, D'ÉLECTROCUTION, D'EXPOSITION À UNE RADIATION DE RAYONS UV EXCESSIVE OU DE BLESSURES CORPORELLES :

1. **ATTENTION :** Pour réduire les risques d'incendie, d'électrocution ou de blessures corporelles, s'assurer de couper l'alimentation électrique avant l'installation et entre les utilisations.
2. **ATTENTION :** Pour réduire les risques d'incendie, de choc électrique ou de blessures corporelles, n'utiliser que des luminaires de 120 V, 8 A maximum.
3. **ATTENTION :** Pour réduire les risques d'incendie, de choc électrique ou de blessures corporelles, n'utiliser qu'un fil à deux conducteurs SPT-2 de calibre 18 AWG
4. **ATTENTION :** Éteindre, débrancher et laisser refroidir la lampe avant de remplacer l'ampoule.
5. **ATTENTION :** L'ampoule devient CHAUDE rapidement! Ne pas toucher l'ampoule lorsqu'elle est allumée. N'utiliser que l'interrupteur/la fiche pour éteindre le luminaire.
6. **ATTENTION :** Ne pas toucher au diffuseur, au protecteur ou au boîtier.
7. **ATTENTION :** S'éloigner de la lumière lorsque la peau ressent la chaleur.
8. **ATTENTION :** Ne pas regarder directement l'ampoule lorsqu'elle est allumée.
9. **ATTENTION :** Ne jamais toucher l'ampoule. Se servir d'un linge doux. L'huile de la peau peut endommager l'ampoule.
10. **ATTENTION :** Ne pas laisser quoi que ce soit entrer en contact avec l'ampoule, y compris les cordons d'alimentation, du plastique, des articles en papier ou toute matière potentiellement combustible.
11. Ne pas utiliser la lampe si le diffuseur est endommagé ou manquant; il sert de protection et de filtre contre les rayons UV.
12. Cette lampe pour dessous d'armoire n'est pas conçue pour éclairer des aquariums.
13. Cette lampe n'est pas conçue pour des armoires de plastique.
14. Cette lampe n'est pas conçue pour être installée dans des endroits humides.
15. Au moment de remplacer l'ampoule, le protège-diffuseur doit être pivoté puis retiré. Lors du changement de l'ampoule du luminaire, bien suivre les instructions correspondantes.
16. Non conçues pour être installées sur une surface à l'intérieur de meubles préfabriqués tels qu'une armoire de cuisine, un vaisselier ou un présentoir à trophées.
17. **ATTENTION :** Pour réduire les risques d'incendie, d'électrocution ou de blessures corporelles, n'installer cette lampe que dans des armoires dans lesquelles le dessus n'est pas fermé.
18. Le National Electrical Code (NEC) stipule que les fils électriques ne doivent pas être dissimulés à un endroit où une dégradation de la gaine isolante peut passer inaperçue. Pour réduire les risques d'incendie, ne pas faire passer le fil derrière des murs, plafonds, soffites ou armoires, où il serait impossible de les vérifier. Le cordon d'alimentation devrait être vérifié régulièrement et remplacé sans délai s'il est abîmé.

**ATTENTION :** Risque de choc électrique. Ne pas dénuder les fils. Couper proprement l'extrémité du cordon d'alimentation. La bonne polarisation doit être maintenue; examiner attentivement le cordon avant d'assembler ce produit. Si l'un des fils est pourvu de rayures, de rainures ou de saillies sur la surface extérieure de l'isolant, raccorder ce fil à la borne blanche. Si aucun des deux fils n'est marqué, dénuder une petite longueur d'isolant à l'extrémité de chaque fil et vérifier si l'un d'eux est blanc. Le cas échéant, ce fil doit être raccordé à la borne blanche. Une fois le fil blanc identifié, couper proprement l'extrémité du cordon d'alimentation avant de fixer les fils aux bornes.

## CONSERVER CES INSTRUCTIONS

### OUTILS REQUIS POUR L'ASSEMBLAGE ET L'INSTALLATION (non compris) :



Escabeau



Ruban isolant



Pince à dénuder



Gants

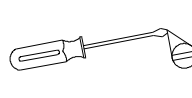

Tournevis plat

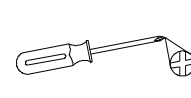

Tournevis à pointe cruciforme

### PIÈCES COMPRISES POUR L'ASSEMBLAGE (les pièces ne sont pas à l'échelle) :

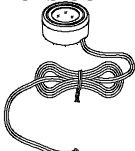

Luminaire (6)



Fiche (6)



Cordon 3 pi (2)

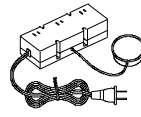

x1 gradateur



Ampoule au xénon G8 (6)

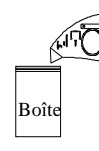

Matériel de fixation (1)

## INSTRUCTIONS D'INSTALLATION (TEL QU'ILLUSTRÉ DANS LE DIAGRAMME) :

### MONTAGE ENCASTRÉ :

1. Déterminer l'emplacement voulu pour la lampe.
2. Pour l'ensemble de lampes pour armoire – Installer le gradateur tactile (aucun transformateur requis) à l'endroit désiré.
3. Installer la fiche à l'extrémité du fil du luminaire. (Voir les instructions détaillées ci-dessous.)
4. Percer un trou de 60 mm (2-3/8 po) à l'endroit désiré.
5. Ne pas utiliser la base en saillie pour un montage encastré.
6. Placer le joint et le support de montage de la façon illustrée puis fixer le support en place au moyen de deux (2) vis.
7. Passer le fil de la fiche dans le trou puis insérer le luminaire.
8. Visser l'ampoule dans le boîtier de la lampe. Remarque : Il est préférable d'aligner les ampoules dans la même direction, le V du filament orienté vers l'extérieur de façon à faciliter la dissipation de la chaleur.
9. Visser le clip de couverture de lentille sur la lampe garnitures.
10. Répéter les étapes 1 à 9 pour chaque lampe de l'ensemble.
11. Pour une installation légère simple, branchez la prise attachée à un réceptacle.
12. Pour une installation de multi-lumière utilisant un réceptacle, employez le réceptacle fourni de 3 manières.
13. Rétablir l'alimentation électrique et mettre l'interrupteur à la position « On » (Marche).

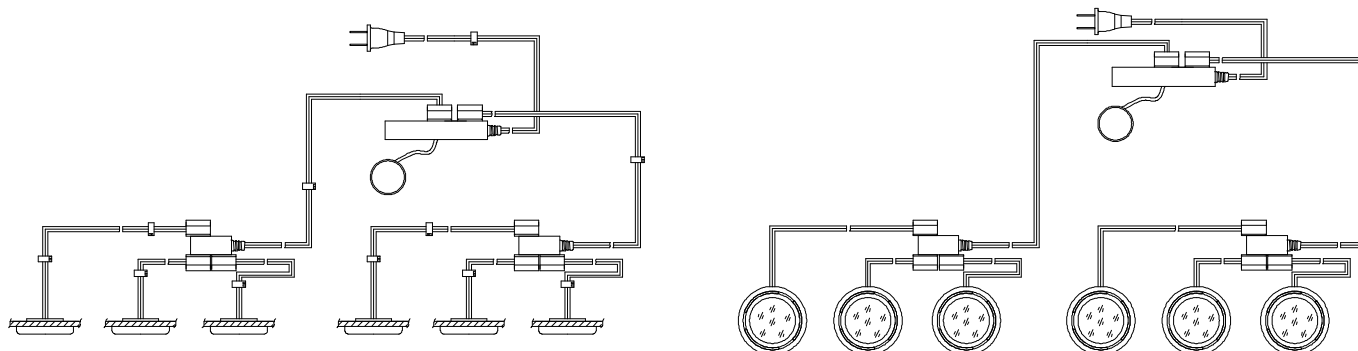
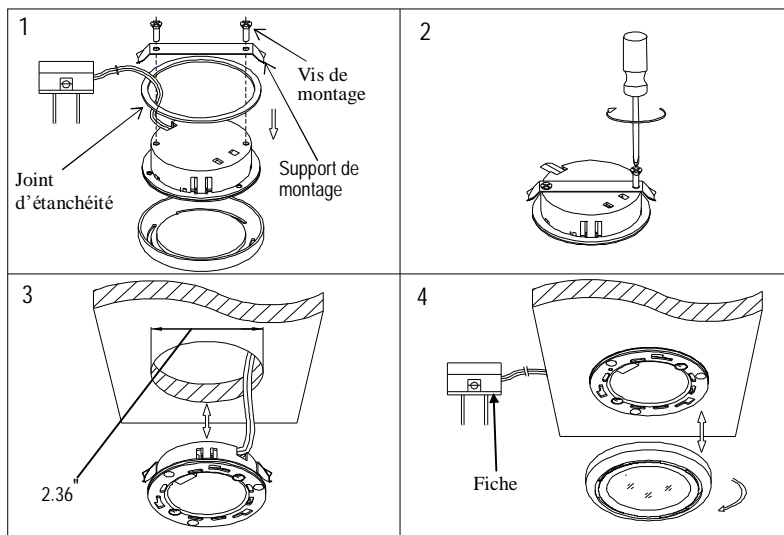

### MONTAGE EN SURFACE :

REMARQUE : Le fil doit être aligné avec l'encoche sur le dessus de la base en saillie afin d'assurer un bon alignement avec le boîtier et la polarisation.

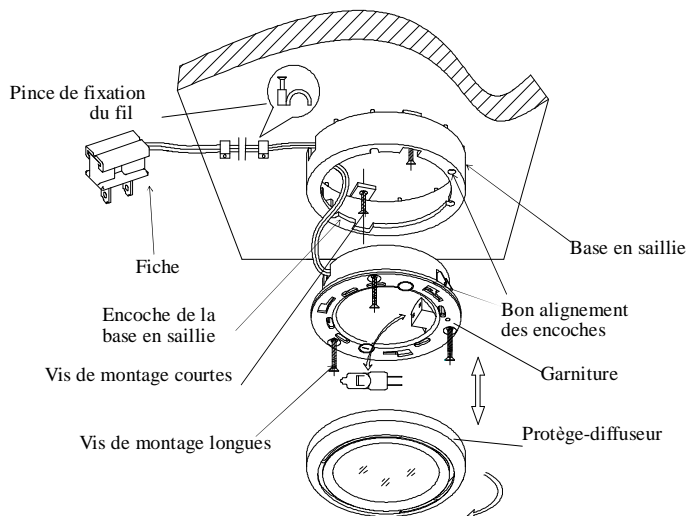

1. Déterminer l'emplacement voulu pour la lampe.
2. Pour l'ensemble de lampes pour armoire – Installer le gradateur tactile (aucun transformateur requis) à l'endroit désiré.

3. Installer la fiche à l'extrémité du fil du luminaire. (Voir les instructions détaillées ci-dessous.)
4. Retirer le protège-diffuseur en les tournant dans le sens contraire des aiguilles d'une montre.
5. Passer le fil dans l'encoche de la base en saillie. S'assurer d'installer la base en saillie de façon que son encoche soit orientée vers l'arrière de l'armoire.
6. Fixer en place la base en saillie au moyen des deux (2) vis courtes fournies. Insérer ensuite le boîtier de la lampe dans la base en saillie; s'assurer d'aligner les encoches du boîtier avec celles de la base.
7. Fixer en place au moyen des trois (3) vis de montage longues fournies.
8. Visser l'ampoule dans le boîtier de la lampe. Remarque : Il est préférable d'aligner les ampoules dans la même direction, le V du filament orienté vers l'extérieur de façon à faciliter la dissipation de la chaleur.
9. Visser le clip de couverture de lentille sur la lampe garnitures.
10. Répéter les étapes 1 à 9 pour chaque lampe de l'ensemble.
11. Pour une installation légère simple, branchez la prise attachée à un réceptacle.
12. Pour une installation de multi-lumière utilisant un réceptacle, employez le réceptacle fourni de 3 manières.
13. Rétablir l'alimentation électrique et mettre l'interrupteur à la position « On » (Marche).

#### COMMENT IDENTIFIER LES FILS :

Le FIL NEUTRE comporte des saillies parallèles, tandis que le FIL CHARGÉ est lisse et porte des inscriptions.

#### COMMENT INSTALLER LES EXTRÉMITÉS DES FICHES

(utiliser avec un fil de SPT-2 exclusivement)

1. Déterminer la longueur du fil de chaque luminaire et couper avec des ciseaux ou un coupe-fils.
2. Ouvrir le couvercle de la fiche en le faisant glisser. (Voir les diagrammes ci-dessous.)
3. Brancher le fil chargé et le fil neutre dans la fiche, tel qu'illustré sur le diagramme.

**Remarque :** Le fil neutre doit être branché aux pointes conductrices les plus rapprochées de la broche large de la fiche.

4. Replacer le couvercle de la fiche pour terminer l'installation.

**Remarque :** La force appliquée sur le couvercle fera en sorte que le boîtier sera percé par les pointes du fil chargé. Faire preuve de prudence.

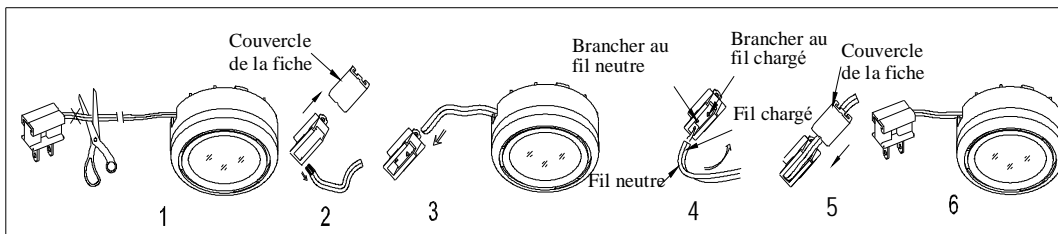

#### INSTRUCTIONS DE REMPLACEMENT DE L'AMPOULE :

1. Débrancher la lampe.
2. Retirer le protège-diffuseur en les tournant dans le sens contraire des aiguilles d'une montre puis en tirant.
3. Retirer la vieille ampoule en tirant dessus vers l'horizontale.
4. Insérer la nouvelle ampoule dans la douille à l'aide d'un mouchoir ou d'un linge doux; s'assurer que le V du filament est orienté vers l'extérieur. (L'huile de la peau peut endommager l'ampoule.)
5. Replacer la lentille en alignant les pattes du couvercle avec les surfaces planes sur le réflecteur. Tourner jusqu'à ce que le couvercle se bloque en place.

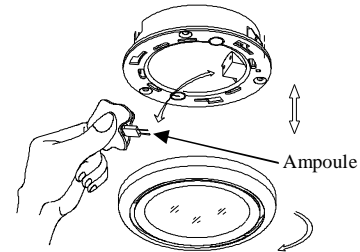

**ATTENTION :** Risque d'incendie! Utiliser des ampoules au xénon de 20 watts ou moins, de type T-4 ou G8 de 120 volts. Ne pas utiliser d'ampoules à basse tension (12 volts) avec ces lampes.

#### DÉPANNAGE :

Problème	Cause possible	Solution
L'ampoule ne s'allume pas.	1. L'ampoule est brûlée.	1. Remplacer l'ampoule.
	2. L'alimentation est coupée.	2. S'assurer que l'alimentation est sous tension.
	3. Mauvais branchement.	3. Vérifier les branchements.
	4. Le commutateur est défectueux.	4. Vérifier ou remplacer le commutateur.
Le fusible grille ou le disjoncteur se déclenche lorsque la lampe est allumée.	Un circuit ou un fil d'alimentation n'est pas mis à la terre.	Vérifier les branchements.

#### ENTRETIEN :

1. Couper l'alimentation électrique de l'appareil d'éclairage.
2. Pour nettoyer la lampe, couper d'abord le courant en déclenchant le disjoncteur ou en retirant le fusible. Puis, à l'aide d'un linge propre, sec ou légèrement humide (avec de l'eau propre, jamais de solvant), essuyer le verre et la surface intérieure des projecteurs.
3. Laisser sécher complètement l'appareil avant de le remettre sous tension.

**ATTENTION :** Ne pas utiliser de solvants chimiques ou d'abrasifs pour nettoyer l'appareil d'éclairage, car cela pourrait causer des dommages rendant ainsi l'appareil inutilisable.

#### GARANTIE LIMITÉE

Le fabricant garantit que ce produit sera exempt de défaut de main-d'œuvre et de matériaux pendant une période de cinq (5) ans à compter de la date d'achat. Cette garantie ne vise que l'acheteur original et uniquement un usage normal. Si ce produit est défectueux, la seule obligation du fabricant, et votre seul recours, est de remplacer ou de réparer le produit, au choix du fabricant, pourvu que le produit n'ait pas été endommagé par une utilisation inadéquate ou abusive, par un accident, une modification, une altération, la négligence ou une mauvaise manipulation. Cette garantie ne s'applique pas à un produit qui est déclaré avoir mal été installé, posé ou utilisé d'une façon non conforme aux instructions qui l'accompagnent. Cette garantie ne s'applique pas à un défaut du produit qui découle d'un accident, d'un mauvais usage, d'un usage excessif, d'une négligence, d'une modification ou d'une installation incorrecte, ou à tout défaut étranger à un défaut de matériaux ou de main-d'œuvre. Cette garantie ne s'applique pas au fini de toute partie du produit, comme la surface, ni à l'altération par le climat, puisqu'il s'agit d'une usure normale. Le fabricant ne garantit aucunement, et réfute expressément toute garantie, explicite ou tacite, d'utilité quelconque, autre que la garantie exprimée aux présentes. Le fabricant réfute expressément toute responsabilité et ne peut être tenu responsable de toute perte ou de tout dommage indirect ou accessoire, y compris tous les frais de main-d'œuvre ou autres encourus pour le remplacement ou la réparation dudit produit.





# MANUAL DE INSTRUCCIONES

## Kit de Lámpara Portátil para Gabinete, de 6 luces

Acabado Negro  
Acabado Plateados

Home Depot SKU 818-313 (UPC008938101837)

Home Depot SKU 830-676 (UPC008938102674)

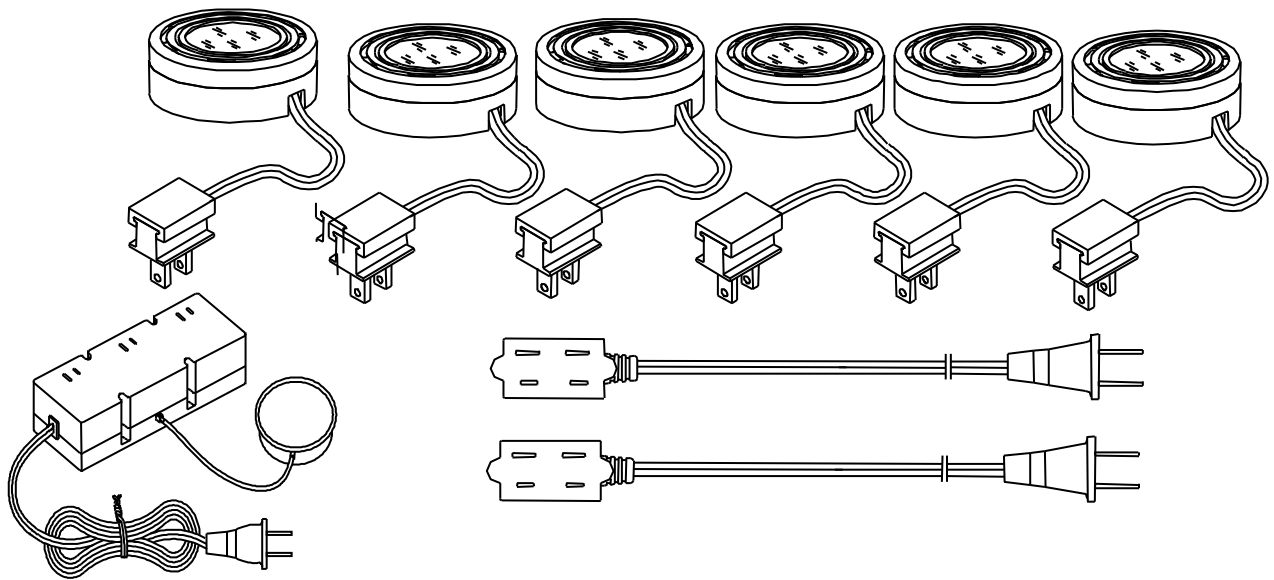

Gracias por comprar este kit de lámparas para interior de gabinete, de Hampton Bay. Este producto se ha fabricado de acuerdo a las normas de seguridad y calidad más altas.

### CARACTERÍSTICAS:

1. Kit de luces para instalar debajo del gabinete, de 6 luces xenón.
2. Cable de 4 pies y 2 cables de extensión de 3 pies con enchufes y regulador de luz EE081.
3. Usa bombillas de 120V, tipo G8 o T4, de 20W xenón (incluidas).
4. Duran 50% más que de las bombillas halógenas.
5. 120 voltios, no se requiere transformador.

### PREGUNTAS, PROBLEMAS O PIEZAS FALTANTES:

Antes de volver a The Home Depot, por favor llama a nuestro Equipo de Servicio al Cliente al 1-877-527-0313 o visita [www.homedepot.com](http://www.homedepot.com). Por favor usa como referencia tu N° de SKU 818-313, UPC 008938101837 o SKU 830-676, UPC 008938102674.

### INDICACIONES GENERALES:

1. **PRECAUCIÓN:** Para disminuir los riesgos de incendio, descarga eléctrica o lesiones personales:
  - a. Usa sólo grapas aisladas o amarras plásticas para fijar los cables.
  - b. Coloca y asegura los cables de manera que los gabinetes al cerrar no los pellizquen o dañen.
  - c. Coloca la lámpara para instalar debajo del gabinete de modo que se puedan leer las instrucciones de reemplazo en caso de que se deba cambiar la bombilla.
  - d. No está diseñada para instalación empotrada en techos ni soffitos.
2. **PRECAUCIÓN:** Para evitar riesgo de incendio, no instalar en un compartimiento más pequeño de 12 x 12 x 12 pulgadas.
3. **PRECAUCIÓN:** Para evitar riesgo de incendio, coloca y asegura los cables de tal modo que no entren en contacto con la lámpara.
4. **PRECAUCIÓN: ¡LA BOMBILLA ENCENDIDA ESTÁ CALIENTE!** Para disminuir el riesgo de incendio, no coloques las lámparas boca abajo contra ninguna superficie mientras estén encendidas.
5. Pueden producirse lesiones físicas, daño a la lámpara o a la superficie de montaje si la lámpara no se asegura a la superficie de montaje. Para disminuir las probabilidades de dichas lesiones o daños, monta las lámparas sobre una superficie de madera o madera prensada que esté firmes.

## INSTRUCCIONES DE SEGURIDAD IMPORTANTES

Esta lámpara portátil tiene un enchufe polarizado (una clavija es más ancha que la otra) como medida para reducir el riesgo de descarga eléctrica. Este enchufe encaja sólo de una forma en un tomacorriente polarizado. Si el enchufe no encaja completamente en el tomacorriente, inviértelo. Si aún no encaja en el tomacorriente, contacta a un electricista certificado para que te ayude. Nunca utilices un cable de extensión a menos que el enchufe encaje por completo. No modifiques el enchufe de ninguna forma ya que podrían producirse lesiones o daños graves.

### ¡LA BOMBILLA ENCENDIDA ESTÁ CALIENTE!

**ADVERTENCIA:** para reducir el riesgo de INCENDIO, DESCARGAS ELÉCTRICAS, EXPOSICIÓN EXCESIVA A LA RADIACIÓN UV O LESIONES FÍSICAS:

1. **PRECAUCIÓN:** Para disminuir los riesgos de incendio, descarga eléctrica o lesiones físicas, asegúrate de desconectar la electricidad antes de comenzar la instalación o cuando la lámpara no se esté usando.
2. **PRECAUCIÓN:** Para disminuir los riesgos de incendio, descarga eléctrica o lesiones físicas, usa únicamente lámparas 8A de 120V.
3. **PRECAUCIÓN:** Para disminuir los riesgos de incendio, descarga eléctrica o lesiones físicas, usa únicamente un SPT-2 y 2 cables conductores de 18AWG.
4. **PRECAUCIÓN:** Apaga/desenchufa la lámpara y deja enfriar antes de reemplazar la bombilla (lámpara).
5. **PRECAUCIÓN:** ¡La bombilla (lámpara) se CALIENTA rápidamente! No toques la bombilla (lámpara) encendida. Usa solamente el interruptor/enchufe para encender/apagar las luces.
6. **PRECAUCIÓN:** No toques el lente caliente, el protector o la caja.
7. **PRECAUCIÓN:** Aléjate de la luz si sientes que tu piel se calienta.
8. **PRECAUCIÓN:** No mires directamente a la bombilla encendida.
9. **PRECAUCIÓN:** No toques la bombilla en ningún momento. Usa un paño suave. La grasa de la piel puede dañar la bombilla.
10. **PRECAUCIÓN:** Evita que objetos, como cables de electricidad, plásticos, productos de papel o cualquier material que pueda generar combustión entre en contacto con las luces.
11. No uses la lámpara cuando falten las lentes o estén dañadas; las lentes actúan como protección/pantalla y filtro de luz de UV.
12. Esta lámpara de gabinete no está diseñada para la iluminación de acuarios.
13. Esta lámpara de gabinete no está diseñada para la instalación en gabinetes de plástico.
14. Esta lámpara de gabinete no está diseñada para instalarse en lugares donde esté expuesta al agua.
15. Cuando se reemplaza la bombilla, se deben girar y retirar la tapa de las lentes. Siga las instrucciones de reemplazo de las bombillas para quitarlas de la lámpara.
16. No está diseñada para instalación dentro de muebles empotrados como gabinetes de cocina, vitrinas o estantes de trofeos.
17. **PRECAUCIÓN:** Para disminuir los riesgos de incendio, descarga eléctrica o lesiones físicas, instala en gabinetes donde la parte superior de la carcasa de la luz del gabinete no esté encerrada.
18. El Código NACIONAL de Electricidad prohíbe la instalación oculta de cables donde los daños al aislamiento puedan pasar inadvertidos. Para disminuir el riesgo de incendio, no extiendas los cables por detrás de paredes, techos, soffitos o gabinetes donde no puedan ser examinados. El cable debe ser revisado visualmente, con frecuencia, y reemplazado de inmediato si se detecta algún daño.

**PRECAUCIÓN:** Riesgo de descarga eléctrica. No peles los cables. Corta completamente el extremo del cable. Se debe respetar la polarización adecuada, examina el cable cuidadosamente antes de ensamblar este producto. Si uno de los cables está marcado con rayas, ranuras o surcos en la superficie exterior del aislante, conecta ese cable al terminal de color blanco. Si ningún cable está marcado, pela una pequeña parte del aislante desde el extremo de ambos cables y verifica si alguno de los cables es de color blanco. Si ese es el caso, el cable blanco se debe conectar al terminal de color blanco. Después de identificar el cable blanco, corta el extremo del cable limpiamente antes de conectar los cables a los terminales.

## GUARDA ESTAS INSTRUCCIONES

### HERRAMIENTAS NECESARIAS PARA EL ENSAMBLAJE Y LA INSTALACIÓN (no incluidas):



Escalera



Cinta de electricista



Pelador de cable



Guantes

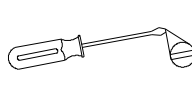

Destornillador de cabeza plana

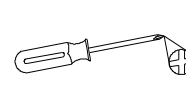

Destornillador Phillips

### PIEZAS INCLUIDAS PARA ENSAMBLAJE (no se muestran a escala)

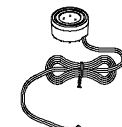

6 Lámparas de gabinete

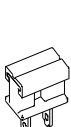

6 enchufes

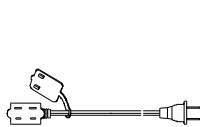

2- cables de 3 pies

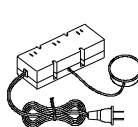

1 regulador de luz

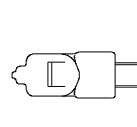

6 Bombillas G8 xenón



1 Paquete de Herrajes

## INSTRUCCIONES DE INSTALACIÓN (COMO SE MUESTRAN EN EL DIAGRAMA):

### INSTALACIÓN EMPOTRADA:

1. Ubica la posición deseada para la luz de gabinete.
2. Para kit de lámpara para gabinete – instala el regulador de luz (no necesita transformador) en los lugares que desees.
3. Instala el enchufe al final del cable de la lámpara. (Consulta las instrucciones detalladas a continuación)
4. Perfora un orificio de 2-3/8" en la ubicación deseada.
5. No uses tambor de superficie para las aplicaciones empotradas.
6. Coloca la junta y el soporte de montaje según el diagrama e instala el soporte de montaje con los dos (2) tornillos.
7. Inserta el cable del enchufe a través del orificio y empuja la luz en el orificio.
8. Instala la bombilla en la carcasa de la lámpara. Nota: Es mejor alinear las bombillas en la misma dirección que el kit con la V del filamento hacia fuera para contribuir con la disipación del calor.
9. Atornille el clip de cubierta de lente en la lámpara guarnecido
10. Repite los procedimientos del 1 al 9 para cada luz en el kit.
11. Para una sola instalación ligera, tape el enchufe corded en un receptáculo.
12. Para una instalación de la multi-luz usando un receptáculo, utilice el receptáculo proporcionado de 3 maneras.
13. Restablece la electricidad y coloca el interruptor en posición de encendido.

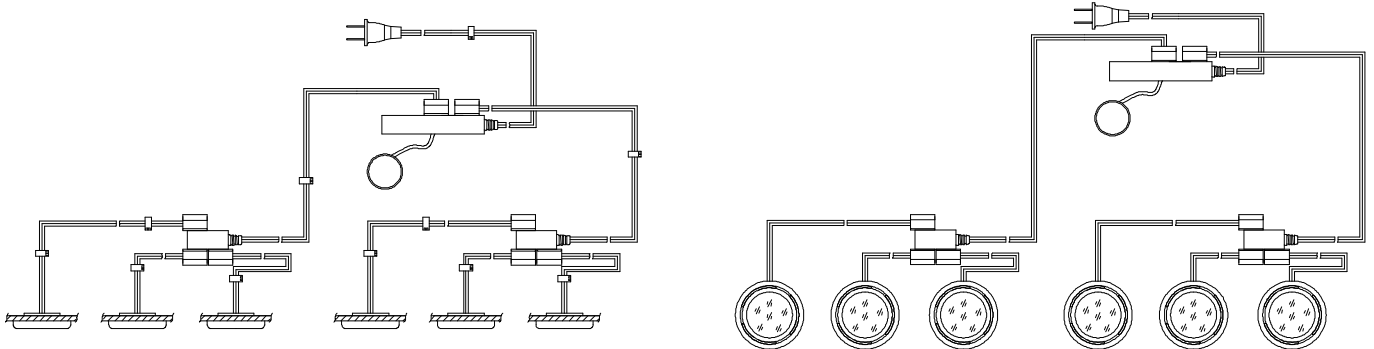
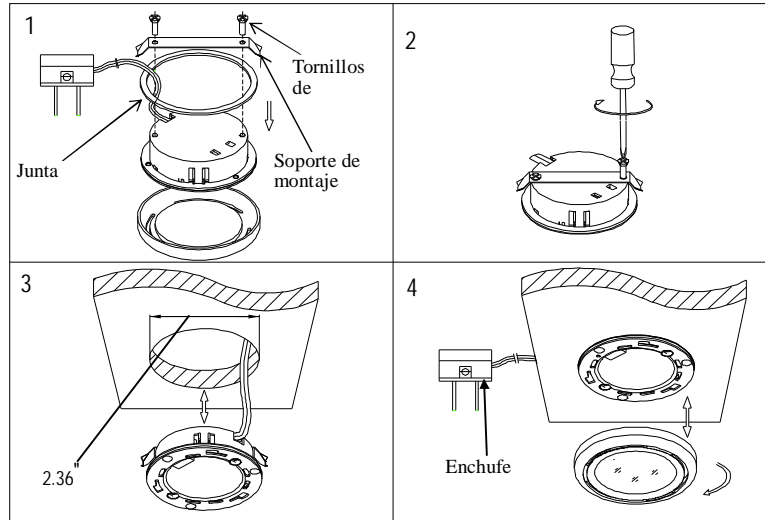

### INSTALACIÓN EN SUPERFICIE:

NOTA: El cable se debe alinear con la muesca en la parte superior del tambor de superficie para garantizar una alineación adecuada con la carcasa y la polarización.

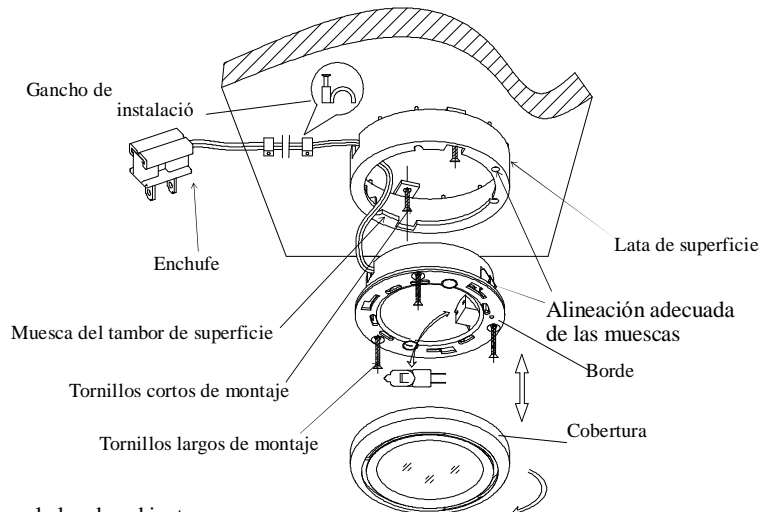

1. Ubica la posición deseada para la luz de gabinete.
2. Para kit de lámpara para gabinete – instala el regulador de luz (no necesita transformador) en los lugares que desees.
3. Instala el enchufe al final del cable de la lámpara. (Consulta las instrucciones detalladas a continuación)
4. Quita la tapa de las lentes desde la carcasa al girarlos en sentido contrario a las manecillas del reloj.
5. Inserta el cable del enchufe a través de la muesca del tambor de superficie. Asegúrate de instalar el tambor de superficie para que la muesca mire hacia la parte trasera del gabinete.

- Monta el tambor de superficie con los dos (2) tornillos cortos provistos. Luego inserta la carcasa de la lámpara en el tambor de superficie con las muescas del lado de la carcasa de la lámpara alineadas con las muescas en el tambor de superficie.
- Usa los tres (3) tornillos de montaje largos provistos para asegurar.
- Instala la bombilla en la carcasa de la lámpara. Nota: Es mejor alinear las bombillas en la misma dirección que el kit con la V del filamento hacia fuera para contribuir con la disipación del calor.
- Atornille el clip de cubierta de lente en la lámpara guarnecido.
- Repite los procedimientos del 1 al 9 para cada luz en el kit.
- Para una sola instalación ligera, tape el enchufe corded en un receptáculo.
- Para una instalación de la multi-luz usando un receptáculo, utilice el receptáculo proporcionado de 3 maneras.
- Restablece la electricidad y coloca el interruptor en posición de encendido.

### CÓMO IDENTIFICAR LOS CABLES:

El CABLE NEUTRO tiene surcos paralelos, mientras que el cable con electricidad es liso con marcas (palabras impresas).

### CÓMO INSTALAR LOS EXTREMOS DE LOS ENCHUFES

(Usa solamente con cable tipo SPT-2)

- Determina el largo de cada cable de la lámpara y corta el largo con tijera o cortacables.
  - Para abrir desliza la tapa del enchufe. (Consulta los diagramas detallados a continuación)
  - Conecta el cable con electricidad y neutro en el enchufe según el diagrama.
- Nota:** El cable neutro se debe conectar a los puntos agudos del conductor cerca de las hojas más amplias del enchufe.
- Desliza la tapa del enchufe hacia el lugar correspondiente para completar la instalación.

**Nota:** La fuerza de la tapa del enchufe al presionar hacia abajo en el cable garantizará que el cable atraviese los puntos conductores eléctricos. Ten precaución.

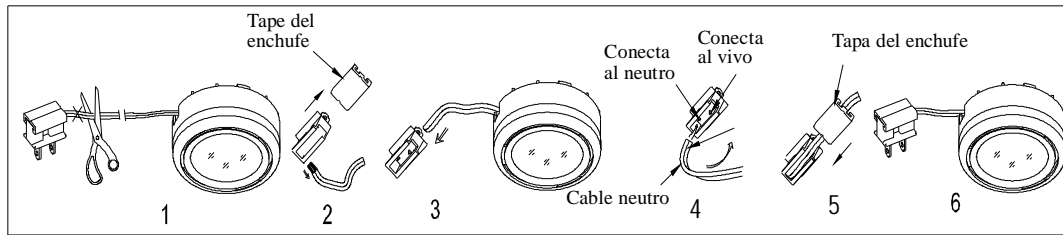

### INSTRUCCIONES PARA CAMBIO DE BOMBILLA:

- Desenchufa la unidad.
- Quita la tapa de las lentes girándolos en sentido contrario a las manecillas del reloj y extrayéndola de la unidad.
- Quita la vieja bombilla tirando de ella en dirección horizontal.
- Inserta la nueva bombilla en el portabombilla con un pañuelo o paño suave con la V del filamento hacia fuera (la grasa de la piel puede dañar la bombilla).
- Reemplaza la tapa de las lentes al alinear las pestañas sobre la tapa con las zonas planas sobre el reflector. Gira hasta que la tapa encaje en su lugar.

**PRECAUCIÓN:** ¡Riesgo de incendio! Usa bombillas de 20 vatios o más pequeñas, 120 voltios, tipo T-4 de base G8, holágenas o de xenón. No uses bombillas de bajo voltaje (12 voltios) en estas lámparas.

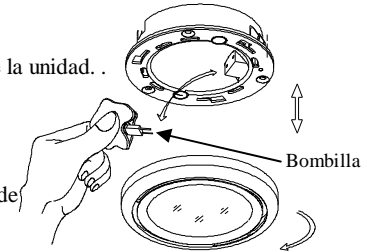

### SOLUCIÓN DE PROBLEMAS:

Problema	Causa posible	Medida correctiva
La lámpara no se enciende.	1. La bombilla se fundió.	1. Reemplaza la bombilla.
	2. No hay electricidad.	2. Asegúrate de que el suministro de electricidad está encendido.
	3. Conexión defectuosa del cable.	3. Verifica el cableado.
	4. Interruptor defectuoso.	4. Prueba o reemplaza el interruptor.
El fusible se funde o el cortacircuitos se activa en el momento en que enciendes la luz.	Los cables están cruzados o el cable de alimentación está haciendo tierra.	Verifica las conexiones de cable.

### MANTENIMIENTO DEL PRODUCTO:

- Desconecta la electricidad de la lámpara.
- Para limpiar la lámpara, desconecta primero la electricidad apagando el cortacircuitos o quitando el fusible correspondiente en la caja de fusibles. Seguidamente, usa un paño limpio, seco o ligeramente húmedo (usa sólo agua limpia, nunca un solvente) para limpiar el interior de la superficie y del cristal de la lámpara.
- Deja secar la lámpara completamente antes de restablecer la electricidad.

**PRECAUCIÓN:** No uses solventes químicos o abrasivos duros para limpiar la lámpara porque se puede dañar o los diversos componentes o la lámpara pueden quedar inoperables.

### GARANTÍA LIMITADA

El fabricante garantiza que esta lámpara no tiene defectos materiales o de fabricación por el período de cinco (5) años a partir de la fecha de compra. Esta garantía es válida sólo para el comprador original y sólo cubre los productos en uso y funciones normales. Si se descubre que este producto presenta defectos, la única obligación del fabricante, y la solución exclusiva que se le dará, será la reparación o reemplazo del producto, a criterio del fabricante, siempre que el producto no se haya dañado por mal uso, abuso, accidente, modificaciones, alteraciones, negligencia o manejo indebido. Esta garantía no cubre ningún producto que se instale, configure o use incorrectamente sin registrarse por las instrucciones adjuntas al producto. Esta garantía no cubre fallas del producto como consecuencia de un accidente, mal uso, abuso, negligencia, alteración o instalación defectuosa, o cualquier otra falla no relacionada con defectos materiales o de fabricación. Esta garantía no se aplica al acabado de ninguna parte del producto, como por ejemplo la superficie, ni tampoco al deterioro por condiciones ambientales, ya que esto se considera desgaste normal. El fabricante no garantiza y se exime especialmente de cualquier garantía, explícita o implícita, de la capacidad del producto de asumir una función específica, distinta de la indicada en la garantía incluida en la presente. El fabricante se exime específicamente de cualquier obligación y no es responsable por daños o pérdida directa o indirecta, lo que incluye cualquier costo de mano de obra o gastos relacionados con el reemplazo o reparación de dicho producto.