

*If you have questions or comments, contact us.
Pour toute question ou tout commentaire, nous contacter.
Si tiene dudas o comentarios, contáctenos.*

1-800-4-DEWALT • www.dewalt.com

**INSTRUCTION MANUAL
GUIDE D'UTILISATION
MANUAL DE INSTRUCCIONES**

INSTRUCTIVO DE OPERACIÓN, CENTROS DE SERVICIO Y PÓLIZA DE GARANTÍA. **ADVERTENCIA:** LÉASE ESTE INSTRUCTIVO ANTES DE USAR EL PRODUCTO.

DEWALT®

**DCT410, DCT411, DCT412
12V Max* Cordless Inspection Camera
Caméra de surveillance sans fil 12 v max*
Cámara inalámbrica de inspección 12V Max***



Definitions: Safety Guidelines

The definitions below describe the level of severity for each signal word. Please read the manual and pay attention to these symbols.

▲DANGER: Indicates an imminently hazardous situation which, if not avoided, **will** result in **death or serious injury**.

▲WARNING: Indicates a potentially hazardous situation which, if not avoided, **could** result in **death or serious injury**.

▲CAUTION: Indicates a potentially hazardous situation which, if not avoided, **may** result in **minor or moderate injury**.

NOTICE: indicates a practice **not related to personal injury** which, if not avoided, **may** result in **property damage**.

IF YOU HAVE ANY QUESTIONS OR COMMENTS ABOUT THIS OR ANY DEWALT TOOL, CALL US TOLL FREE AT: **1-800-4-DEWALT (1-800-433-9258)**.



WARNING: To reduce the risk of injury, read the instruction manual.

Important Safety Instructions

- Read these instructions.
- Keep these instructions.
- Heed all warnings.
- Follow all instructions.
- Only use attachments/accessories specified by the manufacturer.
- Refer all servicing to qualified service personnel. Servicing is required when the apparatus has been damaged in any way, the apparatus has been exposed to rain or moisture, does not operate normally, or has been dropped.

SAVE ALL WARNINGS AND INSTRUCTIONS FOR FUTURE REFERENCE

Work Area Safety

- a) **Keep work area clean and well lit.** Cluttered or dark areas invite accidents.
- b) **Keep children and bystanders away while operating an inspection camera.** Distractions can cause you to lose control.

Personal Safety

- a) **Stay alert, watch what you are doing and use common sense when operating an inspection camera. Do not use an inspection camera while you are tired or under the influence of drugs, alcohol or medication.** A moment of inattention while operating the inspection camera may result in serious personal injury.
- b) **Use personal protective equipment. Always wear eye protection.** Protective equipment such as dust mask, non-skid safety shoes, hard hat, or hearing protection used for appropriate conditions will reduce personal injuries.
- c) **Do not overreach. Keep proper footing and balance at all times.** This enables better control of the inspection camera in unexpected situations.
- d) **Dress properly. Do not wear loose clothing or jewelry. Keep your hair, clothing and gloves away from moving parts.** Loose clothes, jewelry or long hair can be caught in moving parts.

Use and Care

- a) **Store an idle inspection camera out of the reach of children and do not allow persons unfamiliar with the inspection camera or these instructions to operate the**

inspection camera. Inspection cameras are dangerous in the hands of untrained users.

- b) **Use the inspection camera, accessories and tool bits, etc. in accordance with these instructions, taking into account the working conditions and the work to be performed.** Use of the inspection camera for operations different from those intended could result in a hazardous situation.

Battery Tool Use and Care

- a) **Recharge only with the charger specified by DEWALT.** A charger that is suitable for one type of battery pack may create a risk of fire when used with another battery pack.
- b) **When battery pack is not in use, keep it away from other metal objects like paper clips, coins, keys, nails, screws, or other small metal objects that can make a connection from one terminal to another.** Shorting the battery terminals together may cause burns or a fire.
- c) **Under abusive conditions, liquid may be ejected from the battery; avoid contact. If contact accidentally occurs, flush with water. If liquid contacts eyes, additionally seek medical help.** Liquid ejected from the battery may cause irritation or burns.

Safety Information for Inspection Cameras

⚠WARNING: Do not disassemble or modify the inspection camera. There are no serviceable parts inside. If you need assistance contact DEWALT at 1-800-4-DEWALT (1-800-433-9258) or go to <http://www.dewalt.com> on the Internet.

- **Do not operate the inspection camera in explosive atmospheres, such as in the presence of flammable liquids, gases, or dust.** Inspection cameras create sparks which may ignite the dust or fumes.

- **The inspection camera should only be used with specifically designated DEWALT batteries.** Use of any other batteries may create a risk of fire.
 - **Store the inspection camera out of reach of children and other untrained persons.** Tools are dangerous in the hands of untrained users.
 - **Do not disassemble the inspection camera.** There are no user serviceable parts inside.
 - **Do not use anywhere the unit may come into exposure with moving parts, hazardous chemicals, or electrical charges.** Such situations may result in serious injury or death; such as walls, pipes, automobiles, and machinery.
 - **Do not operate inspection camera near moving machinery.** Can result in injury if the camera cable gets caught into moving parts and pulls the user in.
 - **Do not use the inspection camera around corrosive chemicals.** Exposure to corrosive, oily environments can ruin the plastic covering on the camera head and ruin the picture quality.
 - **Do not use the camera if condensation forms inside the lens.** Let the water evaporate before using again.
 - **Do not remove or deface warning labels.**
- ⚠WARNING:** Do not expose camera, monitor or battery to excessive heat such as sunshine, fire or the like.
- ⚠WARNING: Shock hazard. Do not allow the inspection camera cable to come into contact with live wires.** Shut off circuit breakers to the entire area to avoid injury.
- ⚠WARNING: ALWAYS** use safety glasses. Everyday eyeglasses are NOT safety glasses. Also use face or dust mask if cutting operation is dusty. ALWAYS WEAR CERTIFIED SAFETY EQUIPMENT:
- ANSI Z87.1 eye protection (CAN/CSA Z94.3).

⚠ CAUTION: Do not use on humans or animals. This is not for human or animal use and can cause injury if used.

⚠ CAUTION: When not in use, place inspection camera on its side on a stable surface where it will not cause a tripping or falling hazard. Some tools with large battery packs will stand upright on the battery pack but may be easily knocked over.

⚠ WARNING: Modifications not authorized by the manufacturer may void user's authority to operate this device.

Regulatory Notices

- This Class B digital apparatus complies with Canadian ICES-003.
- This device complies with Part 15 of the FCC Rules. Operation is subject to the following two conditions:
 1. This device may not cause harmful interference, and
 2. This device must accept any interference received, including interference that may cause undesired operation.

NOTE: This equipment has been tested and found to comply with the limits for a Class B digital device, pursuant to Part 15 of the FCC Rules. These limits are designed to provide reasonable protection against harmful interference in a residential installation. This equipment generates, uses and can radiate radio frequency energy and, if not installed and used in accordance with the instructions, may cause harmful interference to radio communications. However, there is no guarantee that interference will not occur in a particular installation. If this equipment does cause harmful interference to radio or television reception, which can be determined by turning the equipment off and on, the user is encouraged to try to correct the interference by one or more of the following measures:

- Reorient or relocate the receiving antenna.
- Increase the separation between the equipment and receiver.

- Connect the equipment into an outlet on a circuit different from that to which the receiver is connected.
- Consult the dealer or an experienced radio/TV technician for help.

Important Safety Instructions for All Battery Packs

When ordering replacement battery packs, be sure to include catalog number and voltage. Consult the chart at the end of this manual for compatibility of chargers and battery packs.

The battery pack is not fully charged out of the carton. Before using the battery pack and charger, read the safety instructions below, then follow charging procedures outlined.

READ ALL INSTRUCTIONS

- **Do not charge or use battery in explosive atmospheres, such as in the presence of flammable liquids, gases or dust.** Inserting or removing the battery from the charger may ignite the dust or fumes.
- **NEVER force battery pack into charger. DO NOT modify battery pack in any way to fit into a non-compatible charger as battery pack may rupture causing serious personal injury.** Consult the chart at the end of this manual for compatibility of batteries and chargers.
- Charge the battery packs only in DEWALT chargers.
- **DO NOT splash or immerse in water or other liquids.**
- **Do not store or use the tool and battery pack in locations where the temperature may reach or exceed 105°F (40°C) (such as outside sheds or metal buildings in summer).**

⚠ WARNING: Fire hazard. Never attempt to open the battery pack for any reason. If battery pack case is cracked or damaged, do not insert into charger. Do not crush, drop or damage battery pack. Do not use a battery pack or charger that has received a sharp blow,

been dropped, run over or damaged in any way (i.e., pierced with a nail, hit with a hammer, stepped on). Damaged battery packs should be returned to service center for recycling.

⚠WARNING: Fire hazard. Do not store or carry battery so that metal objects can contact exposed battery terminals. For example, do not place battery in aprons, pockets, tool boxes, product kit boxes, drawers, etc., with loose nails, screws, keys, etc. **Transporting batteries can possibly cause fires if the battery terminals inadvertently come in contact with conductive materials such as keys, coins, hand tools and the like.** The US Department of Transportation Hazardous Material Regulations (HMR) actually prohibit transporting batteries in commerce or on airplanes (i.e., packed in suitcases and carry-on luggage) UNLESS they are properly protected from short circuits. So when transporting individual batteries, make sure that the battery terminals are protected and well insulated from materials that could contact them and cause a short circuit.

SPECIFIC SAFETY INSTRUCTIONS FOR LITHIUM ION (Li-Ion)

- **Do not incinerate the battery pack even if it is severely damaged or is completely worn out.** The battery pack can explode in a fire. Toxic fumes and materials are created when lithium ion battery packs are burned.
- **If battery contents come into contact with the skin, immediately wash area with mild soap and water.** If battery liquid gets into the eye, rinse water over the open eye for 15 minutes or until irritation ceases. If medical attention is needed, the battery electrolyte is composed of a mixture of liquid organic carbonates and lithium salts.
- **Contents of opened battery cells may cause respiratory irritation.** Provide fresh air. If symptoms persists, seek medical attention.

⚠WARNING: Burn hazard. Battery liquid may be flammable if exposed to spark or flame.

The RBRC™ Seal

The RBRC™ (Rechargeable Battery Recycling Corporation) Seal on the nickel cadmium, nickel metal hydride or lithium ion batteries (or battery packs) indicate that the costs to recycle these batteries (or battery packs) at the end of their useful life have already been paid by DEWALT. In some areas, it is illegal to place spent nickel cadmium, nickel metal hydride or lithium ion batteries in the trash or municipal solid waste stream and the RBRC program provides an environmentally conscious alternative.



RBRC™ in cooperation with DEWALT and other battery users, has established programs in the United States and Canada to facilitate the collection of spent nickel cadmium, nickel metal hydride or lithium ion batteries. Help protect our environment and conserve natural resources by returning the spent nickel cadmium, nickel metal hydride or lithium ion batteries to an authorized DEWALT service center or to your local retailer for recycling. You may also contact your local recycling center for information on where to drop off the spent battery. RBRC™ is a registered trademark of the Rechargeable Battery Recycling Corporation.

Important Safety Instructions for All Battery Chargers

SAVE THESE INSTRUCTIONS: This manual contains important safety and operating instructions for battery chargers.

- Before using charger, read all instructions and cautionary markings on charger, battery pack, and product using battery pack.

⚠WARNING: Shock hazard. Do not allow any liquid to get inside charger. Electric shock may result.

⚠CAUTION: Burn hazard. To reduce the risk of injury, charge only DEWALT rechargeable batteries. Other types of batteries may burst causing personal injury and damage.

NOTICE: Under certain conditions, with the charger plugged in to the power supply, the charger can be shorted by foreign material. Foreign materials of a conductive nature such as, but not limited to, grinding dust, metal chips, steel wool, aluminum foil, or any buildup of metallic particles should be kept away from charger cavities. Always unplug the charger from the power supply when there is no battery pack in the cavity. Unplug charger before attempting to clean.

- **DO NOT attempt to charge the battery pack with any chargers other than the ones in this manual.** The charger and battery pack are specifically designed to work together.
- **These chargers are not intended for any uses other than charging DEWALT rechargeable batteries.** Any other uses may result in risk of fire, electric shock or electrocution.
- **Do not expose charger to rain or snow.**
- **Pull by plug rather than cord when disconnecting charger.** This will reduce risk of damage to electric plug and cord.
- **Make sure that cord is located so that it will not be stepped on, tripped over, or otherwise subjected to damage or stress.**
- **Do not use an extension cord unless it is absolutely necessary.** Use of improper extension cord could result in risk of fire, electric shock, or electrocution.

- **When operating an inspection camera outdoors, use an extension cord suitable for outdoor use.** Use of a cord suitable for outdoor use reduces the risk of electric shock.
- **An extension cord must have adequate wire size (AWG or American Wire Gauge) for safety.** The smaller the gauge number of the wire, the greater the capacity of the cable, that is 16 gauge has more capacity than 18 gauge. An undersized cord will cause a drop in line voltage resulting in loss of power and overheating. When using more than one extension to make up the total length, be sure each individual extension contains at least the minimum wire size. The following table shows the correct size to use depending on cord length and nameplate ampere rating. If in doubt, use the next heavier gauge. The smaller the gauge number, the heavier the cord.

Minimum Gauge for Cord Sets						
Ampere Rating		Volts	Total Length of Cord in Feet (meters)			
		120V	25 (7.6)	50 (15.2)	100 (30.5)	150 (45.7)
		240V	50 (15.2)	100 (30.5)	200 (61.0)	300 (91.4)
More Than	Not More Than	AWG				
0	6		18	16	16	14
6	10		18	16	14	12
10	12		16	16	14	12
12	16		14	12	Not Recommended	

- **Do not place any object on top of charger or place the charger on a soft surface that might block the ventilation slots and result in excessive internal heat.** Place the charger in a position away from any heat source. The charger is ventilated through slots in the top and the bottom of the housing.

- **Do not operate charger with damaged cord or plug.**
- **Do not operate charger if it has received a sharp blow, been dropped, or otherwise damaged in any way.** Take it to an authorized service center.
- **Do not disassemble charger; take it to an authorized service center when service or repair is required.** Incorrect reassembly may result in a risk of electric shock, electrocution or fire.
- **Disconnect the charger from the outlet before attempting any cleaning.** This will reduce the risk of electric shock. Removing the battery pack will not reduce this risk.
- **NEVER attempt to connect 2 chargers together.**
- **The charger is designed to operate on standard 120V household electrical power. Do not attempt to use it on any other voltage.** This does not apply to the vehicular charger.

Chargers

Your tool uses a DEWALT charger. Be sure to read all safety instructions before using your charger. Consult the chart on the back cover of this manual for compatibility of chargers and battery packs.

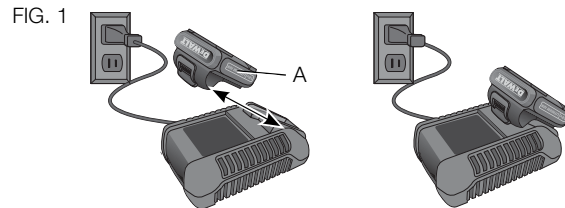

Charging Procedure (Fig. 1)

1. Plug the charger into an appropriate outlet before inserting battery pack.

2. Insert the battery pack (A) into the charger, as shown in Figure 1, making sure the pack is fully seated in charger. The red (charging) light will blink continuously indicating that the charging process has started.
3. The completion of charge will be indicated by the red light remaining ON continuously. The pack is fully charged and may be used at this time or left in the charger.

Charge Indicators

Some chargers are designed to detect certain problems that can arise with battery packs. Problems are indicated by the red light flashing at a fast rate. If this occurs, re-insert battery pack into the charger. If the problem persists, try a different battery pack to determine if the charger is OK. If the new pack charges correctly, then the original pack is defective and should be returned to a service center or other collection site for recycling. If the new battery pack elicits the same trouble indication as the original, have the charger tested at an authorized service center.

HOT/COLD PACK DELAY

Some chargers have a Hot/Cold Pack Delay feature: when the charger detects a battery that is hot, it automatically starts a Hot Pack Delay, suspending charging until the battery has cooled. After the battery has cooled, the charger automatically switches to the Pack Charging mode. This feature ensures maximum battery life. The red light flashes long, then short while in the Hot/Cold Pack Delay mode.

LEAVING THE BATTERY PACK IN THE CHARGER

The charger and battery pack can be left connected with the charge indicator showing Pack Charged.

WEAK BATTERY PACKS: Weak batteries will continue to function but should not be expected to perform as much work.

FAULTY BATTERY PACKS: This charger will not charge a faulty battery pack. The charger will indicate faulty battery pack by refusing to light or by displaying problem pack or charger.

NOTE: This could also mean a problem with a charger.

Important Charging Notes

1. Longest life and best performance can be obtained if the battery pack is charged when the air temperature is between 65°F and 75°F (18°–24°C). DO NOT charge the battery pack in an air temperature below +40°F (+4.5°C), or above +105°F (+40.5°C). This is important and will prevent serious damage to the battery pack.
2. The charger and battery pack may become warm to touch while charging. This is a normal condition, and does not indicate a problem. To facilitate the cooling of the battery pack after use, avoid placing the charger or battery pack in a warm environment such as in a metal shed, or an uninsulated trailer.
3. If the battery pack does not charge properly:
 - a. Check operation of receptacle by plugging in a lamp or other appliance;
 - b. Check to see if receptacle is connected to a light switch which turns power off when you turn out the lights;
 - c. Move charger and battery pack to a location where the surrounding air temperature is approximately 65°F–75°F (18°–24°C);
 - d. If charging problems persist, take the tool, battery pack and charger to your local service center.
4. The battery pack should be recharged when it fails to produce sufficient power on jobs which were easily done previously. DO NOT CONTINUE to use under these conditions. Follow the

charging procedure. You may also charge a partially used pack whenever you desire with no adverse affect on the battery pack.

5. Foreign materials of a conductive nature such as, but not limited to, grinding dust, metal chips, steel wool, aluminum foil, or any buildup of metallic particles should be kept away from charger cavities. Always unplug the charger from the power supply when there is no battery pack in the cavity. Unplug charger before attempting to clean.
6. Do not freeze or immerse charger in water or any other liquid.

⚠ WARNING: Shock hazard. Don't allow any liquid to get inside charger. Electric shock may result.

⚠ CAUTION: Never attempt to open the battery pack for any reason. If the plastic housing of the battery pack breaks or cracks, return to a service center for recycling.

Storage Recommendations

1. The best storage place is one that is cool and dry away from direct sunlight and excess heat or cold.
2. For long storage, it is recommended to store a fully charged battery pack in a cool dry place out of the charger for optimal results.

NOTE: Battery packs should not be stored completely depleted of charge. The battery pack will need to be recharged before use.

SAVE THESE INSTRUCTIONS FOR FUTURE USE



COMPONENTS (Fig. 2, 3)

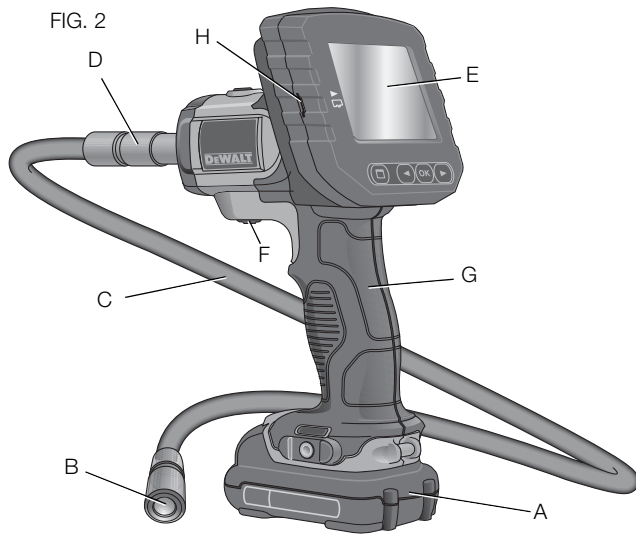



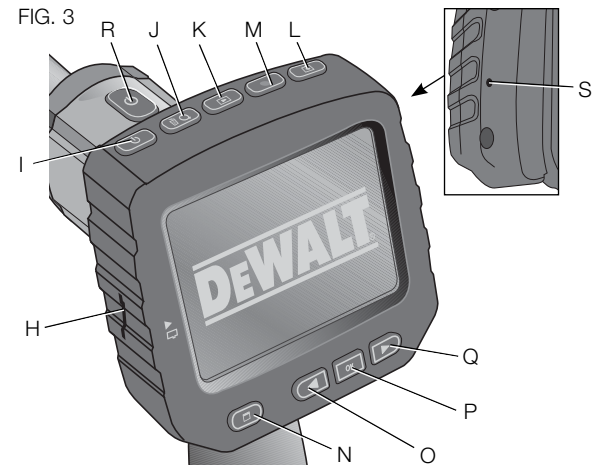

⚠ WARNING: Never modify the inspection camera or any part of it. Damage or personal injury could result.



- A. 12V Max* Lithium Ion Battery
- B. Camera with LED's
- C. 3' (.91 m) Camera cable
- D. Camera connector
- E. Screen
- F. Camera cable on/off switch / LED brightness control switch
- G. Handle set
- H. Micro SD slot for micro SD memory cards 16 gb or less



- I.  **Power button for the screen:** Both the screen and the camera cable (F) need to be turned on.
- J.  **Zoom/Delete button:**
The button has 2 functions:
Zoom: This is to be used when you need a closer look at the object (3x zoom).
Delete: When in the folder menu, pictures can be deleted by using this button.
- K.  **Play:** Press the button to go to the folder where photos and videos are saved.
OR
Press the button to play videos.

- L.  **Camera:** Press this button for taking a photo.
- M.  **Record:** Press this button to start and stop recording a video.
- N.  **Main Menu:** Press this button to show a list of options for operating the inspection camera or to exit a screen.
- O.  **Back Arrow:** Press this button to navigate backward.
- P.  **OK:** Press this button to save changes.
- Q.  **Forward Arrow:** Press this button to navigate forward.
- R.  **Power indicator for the handle set:** When the green light is on it indicates that the handle set is on.
- S. Reset button

INTENDED USE

The inspection camera is designed to play real-time video while looking into walls and/or tight spaces. With a micro SD card (sold separately), the tool can then take photos or record videos for documentation purposes.

Photos are saved in JPG format and videos are saved as AVI. This DEWALT inspection camera is compatible with micro SD memory cards up to 16 gigabytes.

Applications consist of automotive inspection, plumbing inspection, HVAC inspection or cable routing. Read the entire manual before using this inspection camera.

DO NOT use in presence of flammable liquids or gases. The camera cable extension is waterproof up to the camera connector. **DO NOT USE** the handle set under wet conditions.

The inspection camera is a professional tool. **DO NOT** let children come into contact with the tool. Supervision is required when inexperienced operators use this tool.

ASSEMBLY
Screen (Fig. 4)

When the screen is attached to the handle set with a battery, it will receive a charge from the battery. Ensure the screen is fully charged before use.

When the screen is disengaged from the handle set, a battery icon appears in the upper left corner. This icon also displays the current charge of the screen.

To install the screen (E) into the handle set (G), align the screen with the rails on the handle set and slide it firmly into the handle until you hear the lock snap into place.

To remove the screen from the handle set, firmly slide the screen up from the tool handle.

The screen can be turned on and viewed when it is not attached to the handle set, allowing easier maneuverability of the camera.

Camera Cable (Fig. 5)

Align the camera cable with the camera connector (D). Push in and turn the connector counterclockwise (camera screen facing you) to firmly attach.

FIG. 4

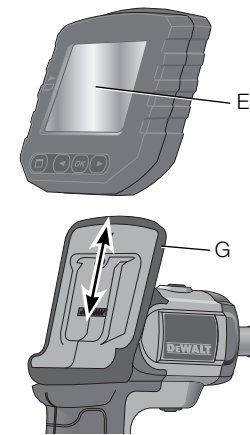

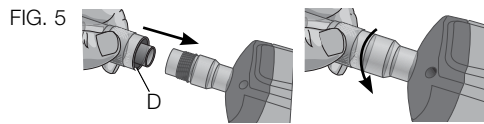

To remove the camera cable, turn the connector clockwise (direction of arrow).

Additional camera cable and extensions are available at additional cost. Please contact DEWALT Industrial Tool Co., 701 East Joppa Road, Baltimore, MD 21286, call 1-800-4-DEWALT (1-800-433-9258) or visit our website www.dewalt.com.

Hook and Magnet DCT410 (Fig. 6)

The hook is beneficial for retrieving cable or wire located in tight spaces. The magnet is beneficial for retrieving metal objects in tight spaces.

To attach the hook or magnet, turn the knurled part of the camera counterclockwise until it stops.

Align the hook or magnet with the gray groove (T) then slide it down until the tabs (U) at the top of the hook/magnet are securely in the notches (V) located in the camera lens.

Turn the knurled part clockwise to lock the base of the hook and magnet.

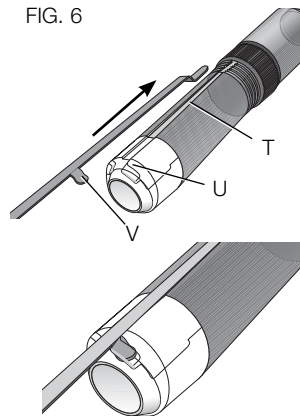

Hook, Magnet and Mirror DCT411 (Fig. 7, 8)

Follow the process below to assemble the hook, magnet or mirror onto the DCT411 9mm camera.

1. With the sleeve (W) on the accessory, insert the bottom of accessory (bent wire) into the hole (X) in the 9mm camera cable.

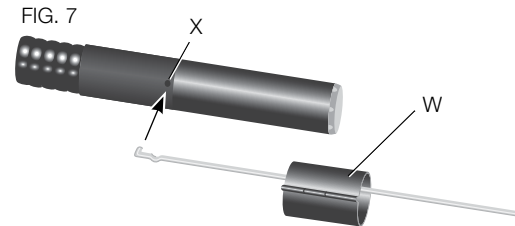

2. Make sure the accessory is in the groove (Y) on the sleeve and slide the sleeve onto the camera until the sleeve covers the hole (X).

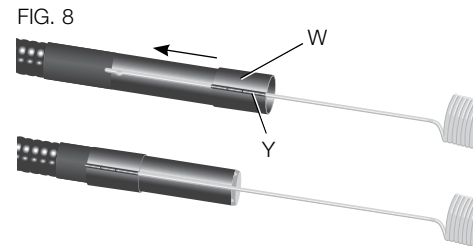

⚠ CAUTION: Cut Hazard. Use care when handling hook.

Belt Hook (Fig. 9) (Optional Accessory)

⚠WARNING: To reduce the risk of serious personal injury, DO NOT suspend tool overhead or suspend objects from the belt hook. ONLY hang tool's belt hook from a work belt.

⚠WARNING: To reduce the risk of serious personal injury, ensure the screw (Z) holding the belt hook is secure.

IMPORTANT: When attaching or removing the belt hook, use only the screw (Z) that is provided.

The belt hook (AA) can be attached to either side of the tool using only the screw (Z) provided, to accommodate left- or right-handed users. If the hook is not desired at all, it can be removed from the tool.

To move belt hook, remove the screw (Z) that holds the belt hook in place then reassemble on the opposite side.

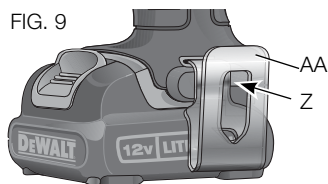

OPERATION

Installing and Removing the Battery Pack (Fig. 10)

NOTE: Make sure your battery pack is fully charged.

To install the battery pack (A) into the tool handle, align the battery with the rails inside the tool's handle and slide it firmly into the handle until you hear the lock snap into place.

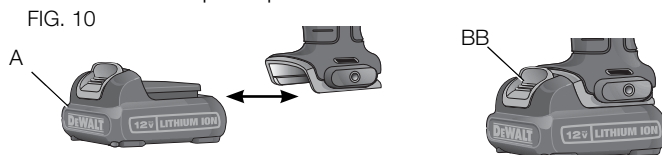

To remove the battery pack from the tool, press the release button (BB) and firmly pull the battery pack out of the tool handle. Insert it into the charger as described in the charger section of this manual.

Getting Started

INITIAL SETUP

Language Setup

1. Press the forward or back arrow to select English, French or Spanish.

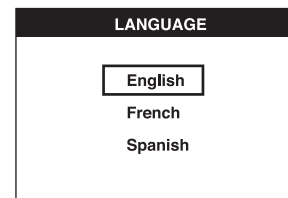

2. Press the OK button to confirm and exit.

Date and Time Setup

1. Press the forward or back arrow to highlight the field to change.

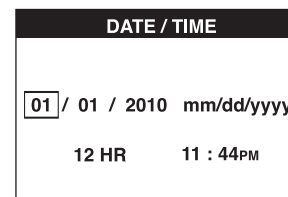

2. Press the OK button to activate the field (field turns green).
3. Press the forward or back arrow to change the activated field.

4. Press the OK button to save changes (field turns yellow).
5. Repeat above steps to change remaining fields.
6. Press the main menu button to exit.

BASIC OPERATION

NOTE: At any time during the camera operation, pressing the main menu button will return to the previous menu.

To Record Photos or Videos

Be sure a micro SD card (sold separately) is loaded in the card slot (H).

1. Turn both the camera (B) and the handle set (G) on.
2. Aim camera at destination.

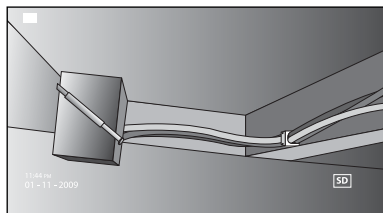

A. Press the camera button (L) to take a photo. A confirmation icon will appear in the top right side of screen.

OR

B. Press the record button (M) to start recording.

A red dot will appear in the top right side of the screen. To stop recording, press the record button again.

The camera will create a folder on the micro SD card for that day. All photos or videos taken that day will be stored in this folder.

To View Photos or Videos

1. Press the main menu button to show the Main Menu.

2. Press the forward or back arrow to select the Folder option.

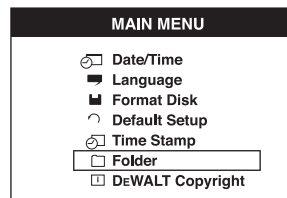

3. Press the OK button to navigate to the next screen.
4. Press the forward or back arrow to select a dated folder.

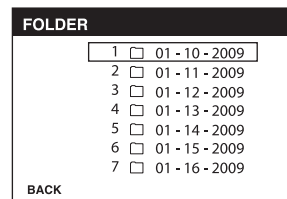

5. Press the OK button to select the dated folder.
6. Press the forward or back arrow to select the photo or video.

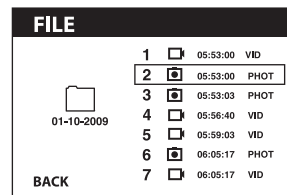

7. Press the OK button to view the photo or video.

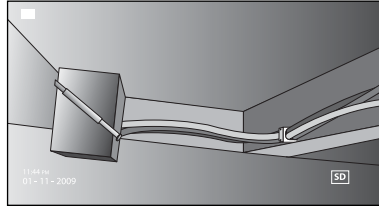

8. Press the forward or back arrow to advance to the next photo or video.

9. When finished, press the main menu button to exit.

To Delete Individual Photos or Videos:

1. Press the main menu button to show the Main Menu.

2. Press the forward or back arrow to select the Folder option.

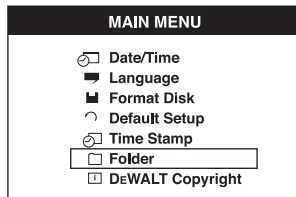

3. Press the OK button to navigate to the next screen.

4. Press the forward or back arrow to select a dated folder.

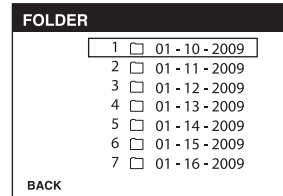

5. Press the OK button to navigate to the next screen.

6. Press the forward or back arrow to select a photo or video.

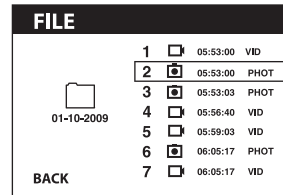

7. Press the delete button. Select YES to delete the individual photo or video.

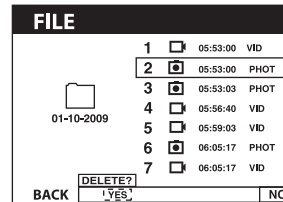

8. Press the main menu button to exit.

To Delete a Photo or Video While Viewing

1. Press the main menu button to show the Main Menu.
2. Press the forward or back arrow to select the Folder option.

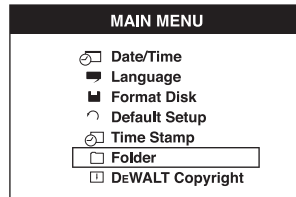

3. Press the OK button to navigate to the next screen.
4. Press the forward or back arrow to select a dated folder.

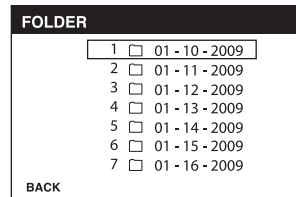

5. Press the OK button to navigate to the next screen.
6. Press the forward or back arrow to select a photo or video.
7. Press the OK button to view.

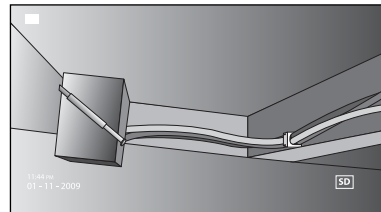

8. Press the delete button. Select YES to delete the individual photo or video.

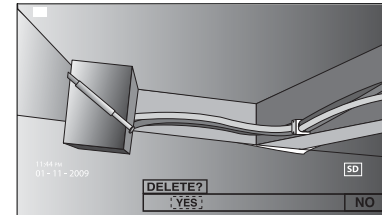

To Change Languages

1. Press the main menu button to show the Main Menu.
2. Press the forward or back arrow to select the Language option.

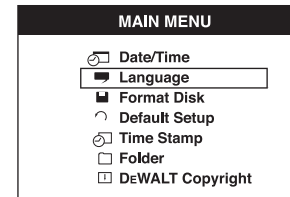

3. Press the OK button to select.
4. Press the forward or back arrow to select English, French or Spanish.

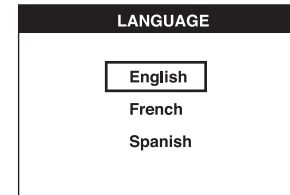

5. Press the OK button to save changes.
6. Press the main menu button to exit.

To Change Date/Time

1. Press the main menu button to show the Main Menu.
2. Press the forward or back arrow to select Date/Time option.

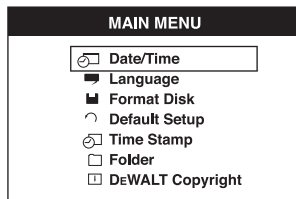

3. Press the OK button to navigate to the next screen.
4. Press the forward or back arrow to highlight a field to change.

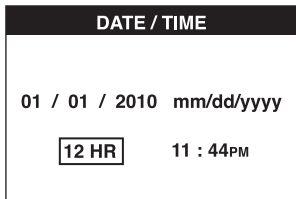

5. Press the OK button to activate the field (field turns green).
6. Press the forward or back arrow to change the activated field.
7. Press the OK button to save changes.
8. Repeat above steps to change remaining fields.
9. Press the main menu button to exit.

To Activate the Time Stamp

1. Press the main menu button to show the Main Menu.
2. Press the forward or back arrow to select the Time Stamp option.

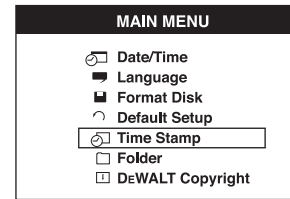

3. Press the OK button to navigate to the next screen.
4. Press the forward or back arrow to select OFF or ON.

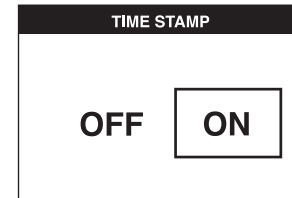
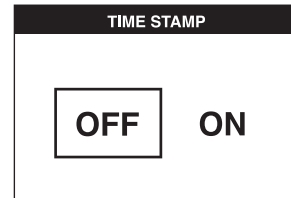

5. Press the OK button to save changes.
6. Press the main menu button to exit.

To Format Micro SD Card**NOTICE: Formatting the micro SD card will erase all data.**

1. Press the main menu button to show the Main Menu.
2. Press the forward or back arrow to select the Format Disk option.

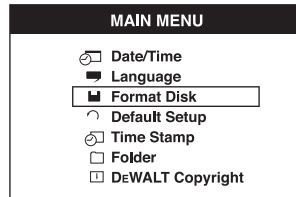

3. Press the OK button to navigate to the next screen.
4. Press the forward or back arrow to select NO or YES.

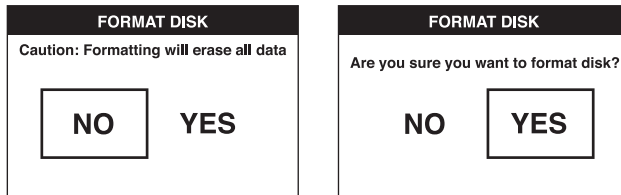

5. Press the OK button to save changes and exit.

To Change Default Setup**NOTICE: Changing to default setup will erase current settings and restore factory settings.**

1. Press the main menu button to show the Main Menu.

2. Press the forward or back arrow to select the Default Setup option.

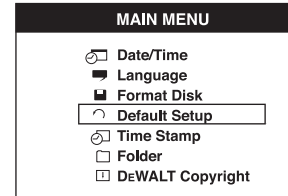

3. Press the OK button to navigate to the next screen.
4. Press the forward or back arrow to select NO or YES.

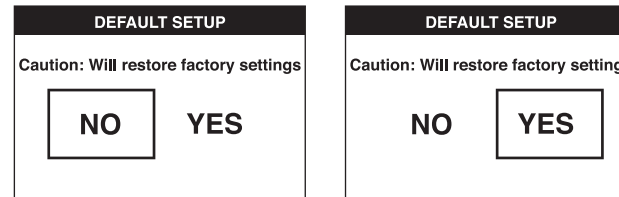

5. Press the OK button to save changes and exit.

Operating Tips

- Use only DEWALT 12V Max* lithium ion battery.
- Ensure the DEWALT battery is in good working condition. If the low battery indicator light on the screen is flashing, the battery needs to be recharged.
- To extend battery life, make sure to turn both the screen and the handle set off when not in use.
- Make sure the screen is fully charged before operation.

MAINTENANCE

Cleaning

▲WARNING: Blow dirt and dust off with clean, dry air at least once a week. To minimize the risk of eye injury, always wear ANSI Z87.1 approved eye protection when performing this.

▲WARNING: Never use solvents or other harsh chemicals for cleaning the non-metallic parts of the tool. These chemicals may weaken the plastic materials used in these parts. Use a cloth dampened only with water and mild soap. Never let any liquid get inside the tool; never immerse any part of the tool into a liquid.

CHARGER CLEANING INSTRUCTIONS

▲WARNING: Shock hazard. Disconnect the charger from the AC outlet before cleaning. Dirt and grease may be removed from the exterior of the charger using a cloth or soft non-metallic brush. Do not use water or any cleaning solutions.

Troubleshooting

- Make sure the 12V Max* battery is charged.
- Make sure the screen is fully charged.
- Make sure the screen is always attached to the handle set. The picture may freeze if you attempt to remove the (screen) from the handle set while taking a photo or video.
- Make sure the battery is installed on the handle set when in use.
- Make sure the camera cable is attached to the handle set properly.
- Make sure the handle set is turned on as well as the screen.
- Make sure the back of the handle set is not covered with debris so the screen slides on easily and no damage to the screen occurs.
- If the screen freezes or won't turn on, insert a small object (i.e., paper clip end) into the reset button located on the back of the screen.

- If the picture is dim, roll the brightness control switch to brighten the LED light.

Accessories

▲WARNING: Since accessories, other than those offered by DEWALT, have not been tested with this product, use of such accessories with this tool could be hazardous. To reduce the risk of injury, only DEWALT recommended accessories should be used with this product.

Recommended accessories for use with your tool are available at extra cost from your local dealer or authorized service center. If you need assistance in locating any accessory, please contact DEWALT Industrial Tool Co., 701 East Joppa Road, Baltimore, MD 21286, call 1-800-4-DEWALT (1-800-433-9258) or visit our website www.dewalt.com.

RECOMMENDED ACCESSORIES

- Camera cable: 17mm diameter
- Camera cable: 9mm diameter
- Camera cable: 5.8mm diameter
- 3' (.91m) cable extension: 17mm diameter
- Hook and magnet (DCT410)
- Hook, magnet and mirror (DCT411)

Please contact DEWALT Industrial Tool Co., 701 East Joppa Road, Baltimore, MD 21286, call 1-800-4-DEWALT (1-800-433-9258) or visit our website www.dewalt.com.

Repairs

The charger, battery pack and inspection camera are not serviceable. There are no serviceable parts inside the charger, battery pack or inspection camera.

To assure product SAFETY and RELIABILITY, repairs, maintenance and adjustment should be performed by a DEWALT factory service center, a DEWALT authorized service center or other qualified service personnel. Always use identical replacement parts.

Three Year Limited Warranty

DEWALT will repair, without charge, any defects due to faulty materials or workmanship for three years from the date of purchase. This warranty does not cover part failure due to normal wear or tool abuse. For further detail of warranty coverage and warranty repair information, visit www.dewalt.com or call 1-800-4-DEWALT (1-800-433-9258). This warranty does not apply to accessories or damage caused where repairs have been made or attempted by others. This warranty gives you specific legal rights and you may have other rights which vary in certain states or provinces.

In addition to the warranty, DEWALT tools are covered by our:

1 YEAR FREE SERVICE

DEWALT will maintain the tool and replace worn parts caused by normal use, for free, any time during the first year after purchase.

2 YEARS FREE SERVICE ON DEWALT BATTERY PACKS

DC9071, DC9091, DC9096, DC9280, DC9360,
DC9180 and DCB120

90 DAY MONEY BACK GUARANTEE

If you are not completely satisfied with the performance of your DEWALT Power Tool, Laser, or Nailer for any reason, you can return it within 90 days from the date of purchase with a receipt for a full refund – no questions asked.

LATIN AMERICA: This warranty does not apply to products sold in Latin America. For products sold in Latin America, see country specific warranty information contained in the packaging, call the local company or see website for warranty information.

FREE WARNING LABEL REPLACEMENT: If your warning labels become illegible or are missing, call 1-800-4-DEWALT (1-800-433-9258) for a free replacement.

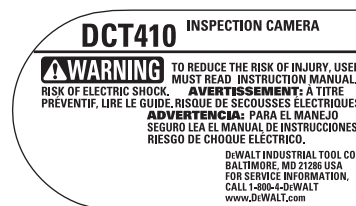

SPECIFICATIONS

Camera Cable Diameter	DCT410: 17mm DCT411: 9mm DCT412: 5.8mm
Cable length	3' (.91m)
Resolution	320 x 480 dpi
Screen Size	3.5"

Définitions : lignes directrices en matière de sécurité

Les définitions ci-dessous décrivent le niveau de danger pour chaque mot-indicateur employé. Lire le mode d'emploi et porter une attention particulière à ces symboles.

⚠DANGER : indique une situation dangereuse imminente qui, si elle n'est pas évitée, **entraînera la mort ou des blessures graves**.

⚠AVERTISSEMENT : indique une situation potentiellement dangereuse qui, si elle n'est pas évitée, **pourrait entraîner la mort ou des blessures graves**.

⚠ATTENTION : indique une situation potentiellement dangereuse qui, si elle n'est pas évitée, **pourrait entraîner des blessures légères ou modérées**.

AVIS : Indique une pratique ne posant **aucun risque de dommages corporels** mais qui par contre, si rien n'est fait pour l'éviter, **pourrait poser des risques de dommages matériels**.

POUR TOUTE QUESTION OU REMARQUE AU SUJET DE CET OUTIL OU DE TOUT AUTRE OUTIL DEWALT, COMPOSEZ LE NUMÉRO SANS FRAIS : **1 800 433-9258 (1 800 4-DEWALT)**.



AVERTISSEMENT : pour réduire tout risque de dommages corporels, lire le manuel de l'utilisateur.

Consignes de sécurité importantes

- Lire ces directives.
- Conserver ces directives.
- Respecter tous les avertissements.

- Suivre toutes les directives.
- Utiliser exclusivement des accessoires recommandés par le fabricant.
- Confier l'entretien de l'appareil aux soins d'un personnel qualifié. Faire systématiquement entretenir l'appareil en cas de dommages quelconques, s'il a été exposé à la pluie ou à l'humidité, ne fonctionne pas normalement ou est tombé.

CONSERVER TOUTES CES DIRECTIVES ET CONSIGNES À TITRE DE RÉFÉRENCE

Sécurité : aire de travail

- a) **Maintenir l'aire de travail propre et bien éclairée.** Les lieux encombrés ou sombres sont propices aux accidents.
- b) **Tenir les enfants, ou toute autre personne, à l'écart pendant l'utilisation d'une caméra de surveillance.** Toute distraction pourrait faire perdre la maîtrise de l'appareil.

Sécurité personnelle

- a) **Rester vigilant en tout temps et faire preuve de jugement pendant l'utilisation d'une caméra de surveillance. Ne pas utiliser de caméra de surveillance en cas de fatigue ou sous l'influence de drogues, d'alcool ou de médicaments.** Tout moment d'inattention pendant l'utilisation d'une caméra de surveillance pose des risques de blessure grave.
- b) **Utiliser un équipement de protection individuel. Porter systématiquement une protection oculaire.** Le fait de porter un équipement de protection tel que masque antipoussières, chaussures antidérapantes, casque de sécurité ou protection auditive lorsque la situation le requiert, réduira les risques de dommages corporels.

- c) **Ne pas effectuer de travaux hors de portée. Les pieds doivent rester bien ancrés au sol pour permettre de maintenir son équilibre en permanence.** Cela permet de conserver la maîtrise de la caméra de surveillance en cas de situations imprévues.
- d) **Porter des vêtements appropriés. Ne pas porter de vêtements amples ni de bijoux. Maintenir cheveux, vêtements et gants éloignés des pièces mobiles.** Les vêtements amples, bijoux ou cheveux longs pourraient s'y faire prendre.

Utilisation et entretien

- a) **Après usage, ranger la caméra de surveillance hors de portée des enfants, et ne permettre à aucune personne non familière avec la caméra de surveillance (ou son manuel d'instruction) de l'utiliser.** Les caméras de surveillance peuvent être dangereuses entre les mains d'utilisateurs inexpérimentés.
- b) **Utiliser la caméra de surveillance, ses accessoires, pièces, etc., conformément aux présentes directives en tenant compte des conditions de travail et du travail à effectuer.** L'utilisation d'une caméra de surveillance pour toute opération autre que celle pour laquelle elle a été conçue est dangereuse.

Utilisation et entretien des outils à piles

- a) **Les recharger seulement avec le chargeur spécifié par DEWALT.** Un chargeur propre à un type de bloc-piles peut créer des risques d'incendie lorsqu'utilisé avec d'autres blocs-piles.

- b) **Après utilisation, ranger le bloc-piles à l'écart de tout objet métallique comme trombones, pièces de monnaie, clés, clous, vis ou autres petits objets susceptibles de conduire l'électricité entre les bornes.** Court-circuiter les bornes comporte des risques de brûlures ou d'incendie.
- c) **Se prémunir de tout contact avec le liquide que le bloc-piles pourrait perdre lorsque sujet à des conditions extrêmes. En cas de contact accidentel, rincer abondamment à l'eau claire. En cas de contact oculaire, consulter aussi un médecin.** Le liquide perdu par le bloc-piles peut causer irritation ou brûlure.

Consignes de sécurité propres aux caméras de surveillance

⚠️ AVERTISSEMENT : ne pas démonter ou modifier la caméra de surveillance. Elle ne comporte à l'intérieur aucune pièce réparable par l'utilisateur. Pour toute assistance, veuillez contacter DEWALT au 1 800 433-9258 (1 800 4-DEWALT) ou visiter notre site internet <http://www.dewalt.com>.

- **Ne pas faire fonctionner la caméra de surveillance en milieu déflagrant, en présence par exemple de poussières, gaz ou liquides inflammables.** Les caméras de surveillance peuvent produire des étincelles qui pourraient enflammer toute émanation ou poussière ambiante.
- **Utiliser la caméra de surveillance uniquement avec les piles DEWALT spécialement conçues à cet effet.** L'utilisation de toute autre pile peut comporter des risques d'incendie.
- **Ranger la caméra de surveillance hors de la portée des enfants ou de toute personne non familière avec cet appareil.** Les outils peuvent être dangereux entre des mains inexpérimentées.

- **Ne pas démonter la caméra de surveillance.** Elle ne comporte à l'intérieur aucune pièce réparable par l'utilisateur.
- **Ne jamais utiliser la caméra à proximité de pièces mobiles ou de produits chimiques dangereux et la protéger de toute décharge électrique.** Les éléments suivants posent des risques de dommages corporels ou mortels : murs, tuyaux, automobiles et machines.
- **Ne pas utiliser la caméra de surveillance à proximité d'une machine en mouvement.** Il y a risques de dommages corporels si le câble de la caméra se prend dans les pièces mobiles et déstabilise l'utilisateur.
- **Ne pas utiliser la caméra de surveillance à proximité de produits chimiques corrosifs.** L'exposition à un environnement corrosif ou grassex pourrait abîmer le revêtement plastique de la tête de caméra et altérer la qualité de la photo.
- **Ne pas utiliser la caméra en cas de condensation à l'intérieur de la lentille.** Laisser l'eau s'évaporer avant réutilisation.
- **Ne pas retirer ou abîmer les étiquettes d'avertissement.**

⚠AVERTISSEMENT : ne pas exposer la caméra, son moniteur ou sa pile à une chaleur excessive comme celle du soleil, d'un feu ou autre.

⚠AVERTISSEMENT : risques de chocs électriques. Ne pas laisser le câble de la caméra de surveillance entrer en contact avec un fil à nu. Faire disjoncter l'ensemble du circuit électrique des lieux pour éviter tout risque de dommages corporels.

⚠AVERTISSEMENT : porter **SYSTÉMATIQUEMENT** des lunettes de protection. Les lunettes courantes NE sont PAS des lunettes de protection. Utiliser aussi un masque antipoussières si la découpe doit en produire beaucoup. **PORTER SYSTÉMATIQUEMENT UN ÉQUIPEMENT DE SÉCURITÉ HOMOLOGUÉ :**

- Protection oculaire ANSI Z87.1 (CAN/CSA Z94.3).

⚠ATTENTION : ne pas utiliser sur des humains ou des animaux. Cette caméra n'a pas été conçue pour être utilisée sur des humains ou des animaux et pose des risques de dommages corporels.

⚠ATTENTION : après utilisation, ranger la caméra de surveillance sur son côté, sur une surface stable, là où elle ne pourra ni faire trébucher ni faire chuter quelqu'un. Certains outils équipés d'un large bloc-piles peuvent tenir à la verticale sur celui-ci, mais manquent alors de stabilité.

⚠AVERTISSEMENT : toute modification non autorisée par le fabricant pourra annuler le droit de l'utilisateur de se servir de cet appareil.

NORMES

- Cet appareil numérique de Classe B est conforme aux normes canadiennes ICES-003.
- Cet appareil est conforme au paragraphe 15 du règlement du FCC. Son utilisation est sujette aux deux conditions suivantes :
 1. Ce dispositif ne doit pas causer d'interférences nuisibles;
 2. Ce dispositif doit accepter toute interférence reçue, y compris toute interférence pouvant causer un fonctionnement indésirable.

REMARQUE : cet équipement a été testé et jugé conforme aux limites propres aux appareils numériques de Classe B, conformément au Paragraphe 15 du règlement du FCC. Ces limites sont destinées à offrir une protection raisonnable contre les interférences nuisibles d'une installation résidentielle. Cet équipement produit, utilise et peut émaner des ondes radiofréquences et, s'il n'est pas installé et utilisé conformément aux directives du fabricant, peut causer des interférences nuisibles aux communications radio. En fonction des installations réalisées, il n'est cependant pas garanti que toute interférence soit exclue. Si cet équipement cause des interférences

nuisibles à toute réception radio ou télévision, ce qui peut être déterminé en allumant et éteignant l'équipement, l'utilisateur est encouragé à tenter de corriger ces interférences en prenant l'une ou plusieurs des mesures suivantes :

- Réorienter l'antenne de réception ou en changer l'emplacement;
- Augmenter la distance entre l'équipement et le récepteur;
- Brancher l'équipement à une prise située sur un circuit différent de celui sur lequel le récepteur est connecté;
- Contacter le détaillant ou consulter un technicien radio/télé qualifié.

Consignes de sécurité importantes propres à tous les blocs-piles

Pour commander un bloc-piles de recharge, s'assurer d'inclure son numéro de catalogue et sa tension. Consulter le tableau en dernière page de ce manuel pour connaître les compatibilités entre chargeurs et blocs-piles.

Le bloc-piles n'est pas totalement chargé d'usine. Avant d'utiliser le bloc-piles et le chargeur, lire les consignes de sécurité ci-dessous. Puis suivre la procédure de charge indiquée.

LIRE TOUTES LES CONSIGNES

- **Ne pas recharger ou utiliser un bloc-piles en milieu déflagrant, en présence, par exemple, de poussières, gaz ou liquides inflammables.** Le fait d'insérer ou retirer un bloc-piles de son chargeur pourrait causer l'inflammation de poussières ou d'émanations.
- **NE JAMAIS forcer l'insertion d'un bloc-piles dans un chargeur. NE modifier un bloc-piles d'AUCUNE façon pour le faire rentrer dans un chargeur incompatible, car il pourrait se briser et causer des dommages corporels**

graves. Consulter le tableau en dernière page de ce manuel pour connaître les compatibilités entre chargeurs et blocs-piles.

- Recharger les blocs-piles exclusivement dans des chargeurs DEWALT.
- **NE PAS** éclabousser le bloc-piles ou l'immerger dans l'eau ou dans tout autre liquide.
- **Ne pas entreposer ou utiliser l'appareil et le bloc-piles en présence de températures ambiantes pouvant excéder 40 °C (105 °F) (comme dans des hangars ou des bâtiments métalliques l'été).**

⚠AVERTISSEMENT : risques d'incendie. Ne jamais tenter d'ouvrir le bloc-piles pour quelque raison que ce soit. Si le boîtier du bloc-piles est fissuré ou endommagé, ne pas l'insérer dans un chargeur. Ne pas écraser, laisser tomber, ou endommager les blocs-piles. Ne pas utiliser un bloc-piles ou un chargeur qui a reçu un choc violent, ou si l'appareil est tombé, a été écrasé ou endommagé de quelque façon que ce soit (p. ex. percé par un clou, frappé d'un coup de marteau, piétiné). Les blocs-piles endommagés doivent être renvoyés à un centre de réparation pour y être recyclés.

⚠AVERTISSEMENT : risques d'incendie. Au moment de ranger ou transporter le bloc-piles, s'assurer qu'aucun objet métallique n'entre en contact avec les bornes à découvert du bloc-piles. Par exemple, éviter de placer un bloc-piles dans un tablier, une poche, une boîte à outils ou un tiroir, etc. contenant des objets tels que des clous, des vis, des clés, etc. **Le fait de transporter des bloc-piles comporte des risques d'incendie, car les bornes des piles pourraient entrer, par inadvertance, en contact avec des objets conducteurs, tels que : clés, pièces de monnaie, outils ou autres.** La réglementation sur les produits dangereux (Hazardous Material Regulations) du département américain des transports interdit, en fait, le transport des piles pour le commerce ou dans les avions (ex : dans les bagages enregistrés ou à main) À MOINS qu'elles ne soient correctement protégées contre tout court-circuit.

Aussi lors du transport individuel de piles, s'assurer que leurs bornes sont bien protégées et isolées de tout matériau pouvant entrer en contact avec elles et provoquer un court-circuit.

CONSIGNES DE SÉCURITÉ PROPRES AUX PILES AU LITHIUM-ION (Li-Ion)

- **Ne pas incinérer le bloc-piles même s'il est sévèrement endommagé ou complètement usagé**, car il pourrait exploser et causer un incendie. Pendant l'incinération des blocs-piles au lithium-ion, des vapeurs et matières toxiques sont dégagées.
- **En cas de contact du liquide de la pile avec la peau, rincer immédiatement au savon doux et à l'eau.** En cas de contact oculaire, rincer l'œil ouvert à l'eau claire une quinzaine de minutes ou jusqu'à ce que l'irritation cesse. Si des soins médicaux s'avéraient nécessaires, noter que l'électrolyte de la pile est composé d'un mélange de carbonates organiques liquides et de sels de lithium.
- **Le contenu des cellules d'une pile ouverte peut causer une irritation respiratoire.** En cas d'inhalation, exposer l'individu à l'air libre. Si les symptômes persistent, consulter un médecin.

⚠ AVERTISSEMENT : risques de brûlure. Le liquide de la pile peut s'enflammer s'il est exposé à des étincelles ou à une flamme.

Le sceau SRPRC^{MC}

Le sceau SRPRC^{MC} (Société de recyclage des piles rechargeables au Canada) apposé sur une pile au nickel-cadmium, à hydrure métallique de nickel ou au lithium-ion (ou un bloc-piles) indique que les coûts de recyclage de ces derniers en fin d'utilisation ont déjà été réglés par DEWALT. Dans certaines régions, la mise au rebut ou aux ordures municipales des piles au nickel-cadmium, à l'hydrure métallique de nickel ou au lithium-ion, est illégale ; le programme de SRPRC constitue donc une solution pratique et écologique.



La SRPRC^{MC}, en collaboration avec DEWALT et d'autres utilisateurs de piles, a mis sur pied des programmes aux États-Unis et au Canada pour faciliter la collecte des piles au nickel-cadmium, à l'hydrure métallique de nickel ou au lithium-ion usagées. Aidez-nous à protéger l'environnement et à conserver nos ressources naturelles en renvoyant les piles au nickel-cadmium, à l'hydrure métallique de nickel ou au lithium-ion usagées à un centre de réparation autorisé DEWALT ou chez votre détaillant afin qu'elles y soient recyclées. On peut en outre se renseigner auprès d'un centre de recyclage local pour connaître d'autres sites les acceptant.

SRPRC^{MC} est une marque déposée de la Société de recyclage des piles rechargeables au Canada.

Directives de sécurité importantes propres à tous les chargeurs de piles

CONSERVER CES INSTRUCTIONS : ce manuel contient des directives de sécurité et d'utilisation importantes propres aux chargeurs de piles.

- Avant d'utiliser le chargeur, lire toute consigne et tout avertissement apposés sur le chargeur, le bloc-piles et le produit utilisant le bloc-piles.

⚠ AVERTISSEMENT : risques de chocs électriques. Ne laisser aucun liquide pénétrer dans le chargeur, des chocs électriques pourraient en résulter.

⚠ ATTENTION : risques de brûlure. Pour réduire tout risque de dommages corporels, ne recharger que des piles rechargeables DEWALT. Tout autre type de piles pourrait exploser et causer des dommages corporels et matériels.

AVIS : sous certaines conditions, lorsque le chargeur est connecté au bloc d'alimentation, des matériaux étrangers pourraient court-circuiter le chargeur. Les corps étrangers conducteurs tels que (mais pas limité à) poussières de rectification, débris métalliques, laine d'acier,

feuilles d'aluminium, ou toute accumulation de particules métalliques doivent être maintenus à distance des orifices du chargeur. Débrancher systématiquement le chargeur lorsque le bloc-piles n'y est pas inséré. Débrancher systématiquement le chargeur avant tout entretien.

- **NE PAS tenter de charger de bloc-piles avec des chargeurs autres que ceux décrits dans ce manuel.** Le chargeur et son bloc-piles ont été conçus tout spécialement pour fonctionner ensemble.
- **Ces chargeurs n'ont pas été conçus pour une utilisation autre que recharger les blocs-piles rechargeables DEWALT.** Toute autre utilisation comporte des risques d'incendie, de chocs électriques ou d'électrocution.
- **Protéger le chargeur de la pluie ou de la neige.**
- **Tirer sur la fiche plutôt que sur le cordon pour débrancher le chargeur.** Cela permet de réduire les risques d'endommager la fiche ou le cordon d'alimentation.
- **S'assurer que le cordon est protégé de manière à ce que personne ne marche ni ne trébuche dessus, ou à ce qu'il ne soit ni endommagé ni soumis à aucune tension.**
- **N'utiliser une rallonge qu'en cas de nécessité absolue.** L'utilisation d'une rallonge inadéquate comporte des risques d'incendie, de chocs électriques ou d'électrocution.
- **Pour utiliser une caméra de surveillance à l'extérieur, utiliser une rallonge conçue à cet effet.** L'utilisation d'une rallonge conçue pour l'extérieur réduit les risques de chocs électriques.
- **Pour la sécurité de l'utilisateur, utiliser une rallonge de calibre adéquat (AWG, American Wire Gauge [calibrage américain normalisé des fils électriques]).** Plus le calibre est petit, et plus sa capacité est grande. Un calibre 16, par exemple, a une capacité supérieure à un calibre 18. L'usage d'une rallonge de calibre insuffisant causera une chute de tension qui entraînera perte de puissance et surchauffe. Si plus d'une rallonge est

utilisée pour obtenir une certaine longueur, s'assurer que chaque rallonge présente au moins le calibre de fil minimum. Le tableau ci-dessous illustre les calibres à utiliser selon la longueur de rallonge et l'intensité nominale indiquée sur la plaque signalétique. En cas de doute, utiliser le calibre suivant. Plus le calibre est petit, plus la rallonge peut supporter de courant.

Calibres minimaux des rallonges						
Intensité (en ampères)		volts	Longueur totale de cordon en metres (pieds)			
			120V	15,2 (50)	30,5 (100)	45,7 (150)
		240V	15,2 (50)	30,5 (100)	61,0 (200)	91,4 (300)
Supérieur à	Inférieur à	AWG				
0	6		18	16	16	14
6	10		18	16	14	12
10	12		16	16	14	12
12	16		14	12	Non recommandé	

- **Ne poser aucun objet sur le chargeur. Ne pas mettre le chargeur sur une surface molle qui pourrait en bloquer la ventilation et provoquer une surchauffe interne.** Éloigner le chargeur de toute source de chaleur. Le chargeur dispose d'orifices d'aération sur le dessus et le dessous du boîtier.
- **Ne pas le faire fonctionner avec un cordon d'alimentation ou une fiche endommagée.**
- **Ne pas utiliser le chargeur s'il a reçu un coup, fait une chute ou a été endommagé de quelque façon que ce soit.** Le ramener dans un centre de réparation agréé.
- **Ne pas démonter le chargeur. Pour tout service ou réparation, le rapporter dans un centre de réparation agréé.** Le fait de le réassembler de façon incorrecte comporte des risques de chocs électriques, d'électrocution et d'incendie.

- **Débrancher le chargeur du secteur avant tout entretien. Cela réduira tout risque de chocs électriques.** Le fait de retirer le bloc-piles ne réduira pas ces risques.
- **NE JAMAIS tenter de connecter 2 chargeurs ensemble.**
- **Le chargeur a été conçu pour être alimenté en courant électrique domestique standard de 120 volts. Ne pas tenter de l'utiliser avec toute autre tension.** Cela ne s'applique pas aux chargeurs de postes mobiles.

Chargeurs

Votre outil fonctionne avec un chargeur DEWALT. S'assurer de bien lire toutes les directives de sécurité avant toute utilisation du chargeur. Consulter le tableau à l'arrière de ce manuel pour vous informer de la compatibilité entre chargeurs et blocs-piles.

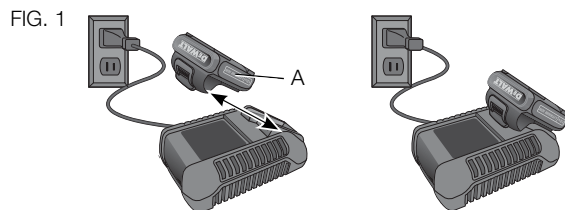

Procédure de charge (Fig. 1)

1. Branchez le chargeur dans la prise appropriée avant d'y insérer le bloc-piles.
2. Insérez le bloc-piles (A) dans le chargeur, comme illustré en figure 1, en vous assurant qu'il y est correctement calé. Le voyant rouge (charge) clignotera de façon continue indiquant que le cycle de chargement a commencé.

3. En fin de charge, le voyant rouge restera ALLUMÉ de façon continue. Le bloc-piles est alors complètement chargé et peut être utilisé ou laissé dans le chargeur.

Voyants de charge

Certains chargeurs sont conçus pour détecter certains problèmes pouvant survenir aux blocs-piles. Un voyant rouge clignotant rapidement indique qu'il y a un problème. Dans cette éventualité, réinsérez le bloc-piles dans le chargeur. Si le problème persiste, essayez un autre bloc-piles pour déterminer si le chargeur fonctionne. Si le nouveau bloc-piles se recharge correctement, le bloc-piles initial est endommagé et doit être retourné dans un centre de réparation ou tout autre site de récupération pour y être recyclé. Si l'on obtient le même résultat avec le nouveau bloc-piles, faites vérifier le chargeur dans un centre de réparation agréé.

FONCTION DE SUSPENSION DE CHARGE CONTRE LE CHAUD/FROID

Certains chargeurs sont équipés d'une fonction de suspension de charge contre le chaud/froid : lorsque le chargeur détecte un bloc-piles chaud, il démarre automatiquement la fonction de suspension de charge contre le chaud, en suspendant le chargement jusqu'au refroidissement de ce dernier. Une fois le bloc-piles refroidi, le chargeur se met automatiquement en mode de chargement. Cette caractéristique assure aux blocs-piles une durée de vie maximale. Le voyant rouge clignote longuement, puis rapidement en mode de suspension de charge contre le chaud/froid.

LAISSER LE BLOC-PILES DANS LE CHARGEUR

Le chargeur et son bloc-piles peuvent rester connectés, le voyant du chargeur affichant alors Bloc-piles chargé.

BLOCS-PILES FAIBLES : les blocs-piles faibles continueront de fonctionner, mais il faudra s'attendre à un rendement moindre.

BLOCS-PILES DÉFECTUEUX : ce chargeur ne pourra recharger un bloc-piles défectueux. Le chargeur indiquera qu'un bloc-piles est défectueux en refusant de s'allumer ou en affichant bloc-piles ou chargeur défectueux.

REMARQUE : cela pourra aussi indiquer un problème avec le chargeur.

Remarques importantes concernant le chargement

1. Pour augmenter la durée de vie du bloc-piles et optimiser son rendement, le recharger à une température ambiante de 18 ° à 24 °C (65 °F à 75 °F). NE PAS recharger le bloc-piles à une température inférieure à + 4,5 °C (+ 40 °F) ou supérieure à + 40,5 °C (+ 105 °F). C'est important pour prévenir tout dommage sérieux au bloc-piles.
2. Le chargeur et son bloc-piles peuvent devenir chauds au toucher pendant la charge. C'est normal et ne représente en aucun cas une défaillance du produit. Pour faciliter le refroidissement du bloc-piles après utilisation, éviter de laisser le chargeur ou le bloc-piles dans un local où la température ambiante est élevée comme dans un hangar métallique ou une remorque non isolée.
3. Si le bloc-piles ne se recharge pas correctement :
 - a. Vérifier le bon fonctionnement de la prise en y branchant une lampe ou tout autre appareil électrique.
 - b. Vérifier que la prise n'est pas contrôlée par un interrupteur qui coupe le courant lorsqu'on éteint les lumières.
 - c. Déplacer le chargeur et le bloc-piles dans un local où la température ambiante se trouve entre environ 18 ° et 24 °C (65 °F et 75 °F).

- d. Si le problème persiste, amener l'outil, le bloc-piles et son chargeur dans un centre de réparation local.
4. Recharger le bloc-piles lorsqu'il ne produit plus assez de puissance pour effectuer un travail qu'il faisait facilement auparavant. NE PAS CONTINUER à l'utiliser dans ces conditions. Suivre la procédure de charge. Si nécessaire, il est aussi possible de recharger un bloc-piles partiellement déchargé sans effet nuisible sur le bloc-piles.
5. Les corps étrangers conducteurs tels que (mais pas limité à) poussières de rectification, débris métalliques, laine d'acier, feuilles d'aluminium, ou toute accumulation de particules métalliques doivent être maintenus à distance des orifices du chargeur. Débrancher systématiquement le chargeur lorsque le bloc-piles n'y est pas inséré. Débrancher systématiquement le chargeur avant tout entretien.
6. Ne pas congeler ou immerger le chargeur dans l'eau ou tout autre liquide.

⚠AVERTISSEMENT : risques de chocs électriques. Ne laisser aucun liquide pénétrer dans le chargeur, des chocs électriques pourraient en résulter.

⚠ATTENTION : ne jamais tenter d'ouvrir le bloc-piles pour quelque raison que ce soit. Si le boîtier plastique du bloc-piles est brisé ou fissuré, le retourner dans un centre de réparation pour y être recyclé.

Recommandations de stockage

1. Le lieu idéal de rangement est un lieu frais et sec, à l'abri de toute lumière solaire directe et de toute température excessive.
2. Pour un stockage prolongé, il est recommandé d'entreposer le bloc-piles pleinement chargé dans un lieu frais et sec, hors du chargeur pour optimiser les résultats.

REMARQUE : les blocs-piles ne devraient pas être entreposés complètement déchargés. Il sera nécessaire de recharger le bloc-piles avant réutilisation.

CONSERVER CES CONSIGNES POUR UTILISATION ULTÉRIEURE

DESCRIPTION (Fig. 2, 3)

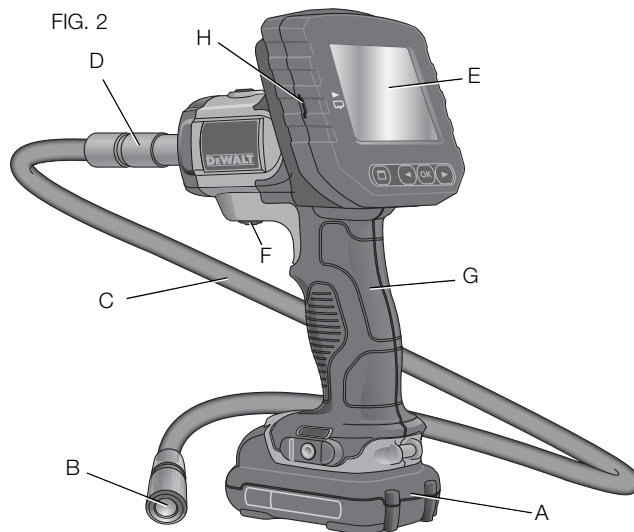

⚠ AVERTISSEMENT : ne jamais modifier la caméra de surveillance ni aucun de ses composants, car il y a risques de dommages corporels ou matériels.

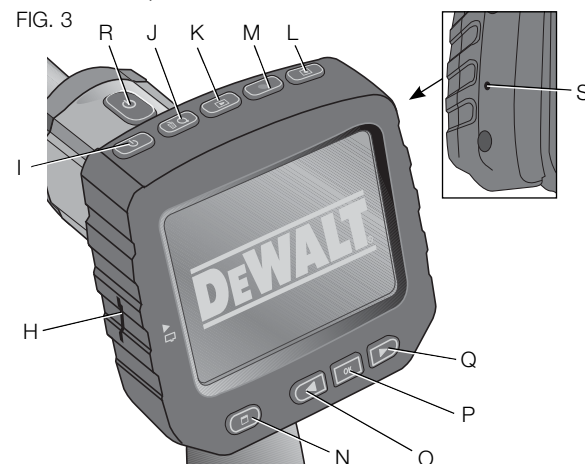

- A. Pile au lithium ion 12 v max*
- B. Caméra avec DEL
- C. Câble de caméra de 0,91 m (3 pi)
- D. Connecteur de caméra

- E. Écran
- F. Interrupteur marche/arrêt du câble de caméra / bouton de réglage de la luminosité DEL
- G. Poignée
- H. Fente micro SD pour carte mémoire micro SD de 16 Go maximum



- I.  **Interrupteur d'écran :** L'écran et le câble de caméra (F) doivent être, tous les deux, mis en marche.
- J.  **Bouton Zoom/Supprimer :**
Ce bouton a deux fonctions :
 - Zoom :** à utiliser pour observer un objet de près (3 x zoom);
 - Supprimer :** dans le menu dossier, les photos peuvent être supprimées à l'aide de ce bouton.

- K.  **Marche** : Appuyer sur ce bouton pour aller dans le dossier où les photos et les vidéos sont enregistrées.
OU
Appuyer sur ce bouton pour démarrer les vidéos.
- L.  **Caméra** : Appuyer sur ce bouton pour prendre une photo.
- M.  **Enregistrer** : Appuyer sur ce bouton pour démarrer ou arrêter d'enregistrer une vidéo.
- N.  **Menu principal** : Appuyer sur ce bouton pour afficher une liste d'options pour utiliser la caméra de surveillance ou quitter un écran.
- O.  **Flèche retour** : Appuyer sur ce bouton pour retourner en arrière.
- P.  **OK** : Appuyer sur ce bouton pour sauvegarder toute modification.
- Q.  **Flèche avancer** : Appuyer sur ce bouton pour passer à l'écran suivant.
- R.  **Voyant d'alimentation de la poignée** : Lorsque la lumière verte est allumée, cela indique que la poignée est en marche.
- S. Bouton de réinitialisation

USAGE PRÉVU

Cette caméra de surveillance a été conçue pour passer des vidéos en direct alors que l'on filme à l'intérieur d'une paroi et/ou d'espaces réduits. Si on utilise une carte micro SD (vendue séparément), cet appareil peut prendre des photos ou enregistrer des vidéos à des fins documentaires.

Les photos sont enregistrées sous un format « JPG » et les vidéos en format « AVI ». Cette caméra de surveillance DEWALT est compatible avec une carte mémoire micro SD de 16 gigaoctets maximum.

Ses applications comprennent : inspections automobiles, inspections plomberie, inspections CVCA, acheminement de câbles. Lire le manuel dans son entier avant toute utilisation de la caméra de surveillance.

NE PAS l'utiliser en présence de gaz ou de liquides inflammables. La rallonge du câble de caméra est étanche jusqu'au connecteur de caméra. **NE PAS** utiliser la poignée en milieu humide.

Cette caméra de surveillance est un outil de professionnel. **NE PAS** la laisser à la portée des enfants. Une supervision est nécessaire auprès de tout utilisateur non expérimenté.

MONTAGE

Écran (Fig. 4)

Lorsque l'écran est rattaché à la poignée avec pile, il sera alimenté par la pile. Veillez à ce que l'écran soit complètement chargé avant toute utilisation.

Lorsque l'écran est détaché de la poignée, une icône de pile s'affiche dans le coin gauche supérieur. Cette icône affiche aussi l'état de charge de l'écran.

Pour installer l'écran (E) dans la poignée (G), alignez l'écran sur les rails de la poignée et poussez-le fermement en place jusqu'à ce qu'il soit enclenché à fond.

FIG. 4

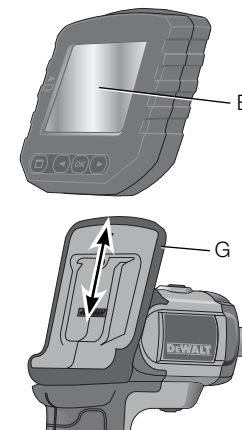

Pour retirer l'écran de la poignée, tirez-le fermement hors de la poignée.

L'écran peut être allumé et visionné lorsqu'il n'est pas rattaché à la poignée pour faciliter l'utilisation de la caméra.

Câble de caméra (Fig. 5)

Alignez le câble de caméra sur le connecteur de caméra (D). Enfoncez-le puis tournez le connecteur vers la gauche (l'écran de caméra face à vous) pour l'y fixer solidement.

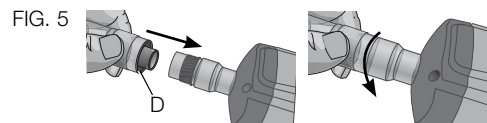

Pour retirer le câble de caméra, tournez le connecteur vers la droite (direction de la flèche).

Câble de caméra et rallonges additionnels sont vendus séparément. Veuillez contacter DEWALT Industrial Tool Co., 701 East Joppa Road, Baltimore, MD 21286, ou appeler 1 800 433-9258 (1 800 4-DEWALT) ou vous rendre sur notre site www.dewalt.com.

Crochet et aimant DCT410 (Fig. 6)

Le crochet est parfait pour retirer câbles ou fils hors d'espaces réduits. L'aimant est pratique pour retirer des objets métalliques hors d'espaces réduits.

Pour attacher le crochet ou l'aimant, tournez à fond la partie saillante de la caméra vers la gauche.

Alignez le crochet ou l'aimant sur la rainure grise (T) puis poussez vers le bas jusqu'à ce que les languettes (U) à l'extrémité du crochet/aimant soient arrimées dans les encoches (V) sur la lentille de la caméra.

Tournez la partie saillante vers la droite pour verrouiller la base du crochet ou de l'aimant.

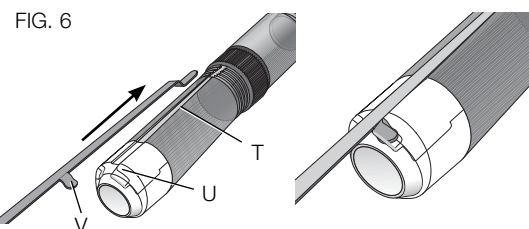

Crochet, aimant et miroir DCT411 (Fig. 7, 8)

Suivez le processus ci-après pour installer le crochet, l'aimant ou le miroir sur la caméra de 9 mm DCT411.

1. Avec le manchon (W) sur l'accessoire, insérez le bout de l'accessoire (fil recourbé) dans le trou (X) du câble de caméra de 9 mm.

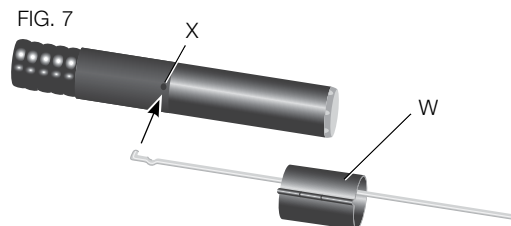

2. Veillez à ce que l'accessoire soit bien dans la rainure (Y) du manchon puis glissez le manchon sur la caméra jusqu'à ce qu'il recouvre le trou (X).

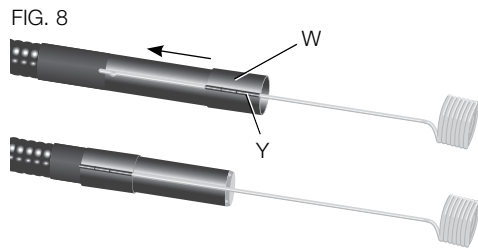

⚠ ATTENTION : risques de coupure. Manier le crochet avec précautions.

Crochet de ceinture (Fig. 9) (accessoire en option)

⚠ AVERTISSEMENT : pour réduire tout risque de dommages corporels graves, **NE PAS** suspendre l'outil au-dessus de la tête, ou suspendre des objets au crochet de ceinture. Suspendre le crochet de ceinture de l'outil **UNIQUEMENT** à une ceinture porte-outils.

⚠ AVERTISSEMENT : pour réduire tout risque de dommages corporels graves, **s'assurer que la vis (Z) maintenant le crochet de ceinture est bien resserrée.**

IMPORTANT : pour rattacher ou remplacer le crochet de ceinture, utiliser systématiquement la vis (Z) fournie à cet effet.

Le crochet de ceinture (AA) peut être rattaché de l'un ou l'autre

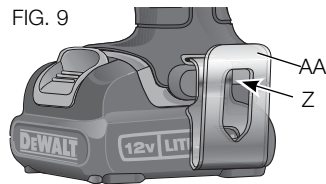

côté de l'outil à l'aide seulement de la vis (Z) fournie, pour accommoder un gaucher ou un droitier. Si vous ne désirez pas utiliser le crochet, il peut être complètement retiré de l'outil.

Pour déplacer le crochet de ceinture, retirez la vis (Z) le maintenant en place puis réassemblez-le sur le côté opposé.

UTILISATION

Installation et retrait du bloc-piles (Fig. 10)

REMARQUE : s'assurer que le bloc-piles est complètement chargé. Pour installer le bloc-piles (A) dans la poignée de l'outil, alignez le bloc-piles sur les rails dans la poignée de l'outil et faites-le glisser fermement en place jusqu'à ce qu'il s'y enclenche à fond.

FIG. 10

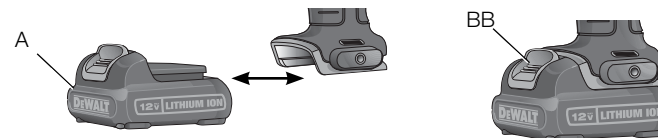

Pour retirer le bloc-piles de l'outil, poussez sur le bouton de libération (BB) et tirez fermement le bloc-piles hors de la poignée de l'outil. Insérez-le dans son chargeur comme décrit dans la section appropriée de ce manuel.

Instruction de démarrage

CONFIGURATION INITIALE

Configuration du langage

1. Appuyez sur les flèches avant ou retour pour choisir Anglais, Français ou Espagnol.

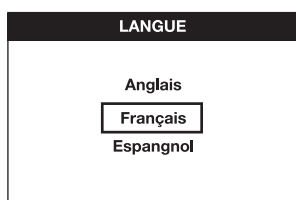

2. Appuyez sur le bouton OK pour confirmer et quitter.

Configuration de la date et l'heure

1. Appuyez sur les flèches avant ou retour pour mettre en surbrillance le champ à modifier.

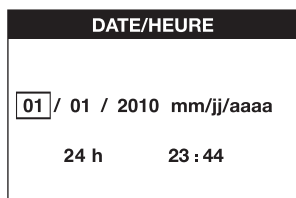

2. Appuyez sur le bouton OK pour activer le champ (il deviendra vert).
3. Appuyez sur les flèches avant ou retour pour modifier le champ activé.
4. Appuyez sur le bouton OK pour sauvegarder la modification (le champ devient jaune).

5. Répétez le processus ci-dessus pour modifier les champs restants.

6. Appuyez sur le bouton du menu principal pour quitter.

OPÉRATIONS FONDAMENTALES

REMARQUE : en appuyant sur le bouton du menu principal, on peut à tout moment au cours de l'utilisation de la caméra retourner au menu précédent.

Enregistrer photos ou vidéos

Veillez à ce que la carte micro SD (vendue séparément) soit bien introduite dans sa fente (H).

1. Allumez la caméra (B) et la poignée (G).
2. Dirigez la caméra sur sa cible.

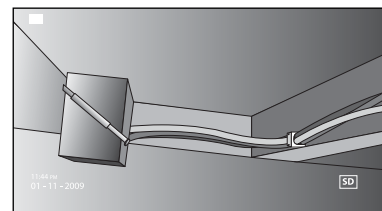

- A. Appuyez sur le bouton de la caméra (L) pour prendre une photo. Une icône de confirmation s'affichera sur le côté droit supérieur de l'écran.

OU

- B. Appuyez sur le bouton Enregistrer (M) pour commencer un enregistrement.

Un point rouge s'affichera sur le côté droit supérieur de l'écran. Pour arrêter l'enregistrement, réappuyez sur le bouton Enregistrer.

La caméra créera un dossier sur la carte micro SD pour la journée en question. Toutes les photos ou vidéos prises ce jour-là seront enregistrées dans ce dossier.

Visionner photos ou vidéos

1. Appuyez sur le bouton du menu principal pour afficher celui-ci.
2. Appuyez sur les flèches avant ou retour pour choisir l'option Dossier.

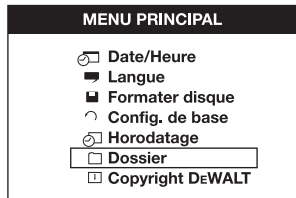

3. Appuyez sur le bouton OK pour passer à l'écran suivant.
4. Appuyez sur les flèches avant ou retour pour choisir un dossier daté.

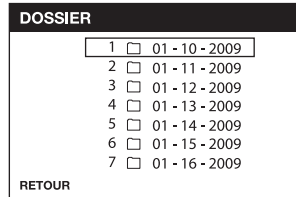

5. Appuyez sur le bouton OK pour sélectionner le dossier daté.

6. Appuyez sur les flèches avant ou retour pour choisir une photo ou une vidéo.

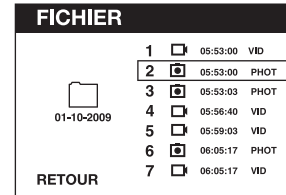

7. Appuyez sur le bouton OK pour visionner la photo ou la vidéo.

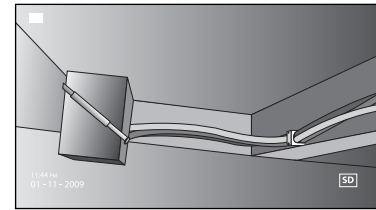

8. Appuyez sur les flèches avant ou retour pour passer à la photo ou vidéo suivante.
9. Une fois terminé, appuyez sur le bouton du menu principal pour quitter.

Effacer une photo ou une vidéo individuelle :

1. Appuyez sur le bouton du menu principal pour afficher celui-ci.
2. Appuyez sur les flèches avant ou retour pour choisir l'option Dossier.

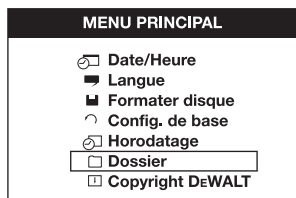

3. Appuyez sur le bouton OK pour passer à l'écran suivant.
4. Appuyez sur les flèches avant ou retour pour choisir un dossier daté.

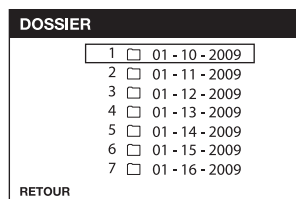

5. Appuyez sur le bouton OK pour passer à l'écran suivant.

6. Appuyez sur les flèches avant ou retour pour choisir une photo ou une vidéo.

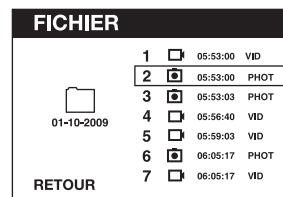

7. Appuyez sur le bouton Supprimer. Sélectionner OUI pour effacer une photo ou une vidéo individuelle.

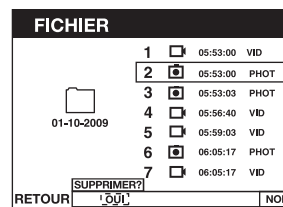

8. Appuyez sur le bouton du menu principal pour quitter.

Effacer une photo ou une vidéo pendant la projection

1. Appuyez sur le bouton du menu principal pour afficher celui-ci.
2. Appuyez sur les flèches avant ou retour pour choisir l'option Dossier.

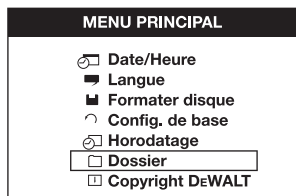

3. Appuyez sur le bouton OK pour passer à l'écran suivant.
4. Appuyez sur les flèches avant ou retour pour choisir un dossier daté.

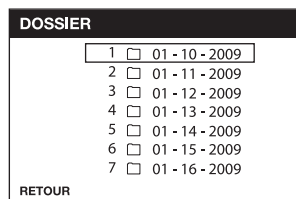

5. Appuyez sur le bouton OK pour passer à l'écran suivant.
6. Appuyez sur les flèches avant ou retour pour choisir une photo ou une vidéo.

7. Appuyez sur le bouton OK pour visionner.

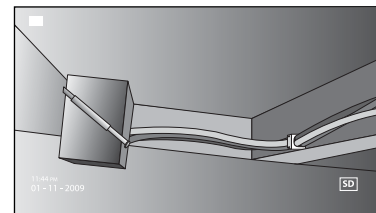

8. Appuyez sur le bouton Supprimer. Sélectionner OUI pour effacer une photo ou une vidéo individuelle.

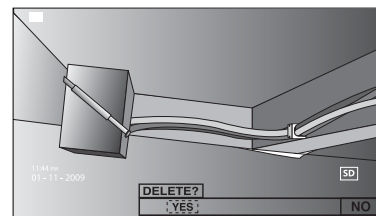

Changer le langage

1. Appuyez sur le bouton du menu principal pour afficher celui-ci.
2. Appuyez sur les flèches avant ou retour pour choisir l'option Langage.

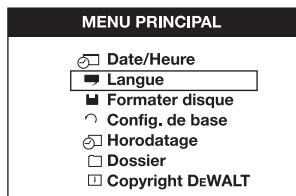

3. Appuyez sur le bouton OK pour la sélectionner.
4. Appuyez sur les flèches avant ou retour pour choisir Anglais, Français ou Espagnol.

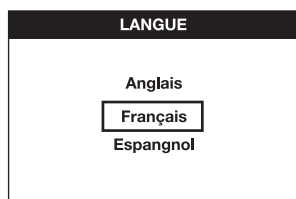

5. Appuyez sur le bouton OK pour sauvegarder toute modification.
6. Appuyez sur le bouton du menu principal pour quitter.

Changer la date/l'heure

1. Appuyez sur le bouton du menu principal pour afficher celui-ci.
2. Appuyez sur les flèches avant ou retour pour choisir l'option Date/Heure.

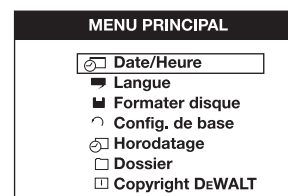

3. Appuyez sur le bouton OK pour passer à l'écran suivant.
4. Appuyez sur les flèches avant ou retour pour mettre en surbrillance le champ à modifier.

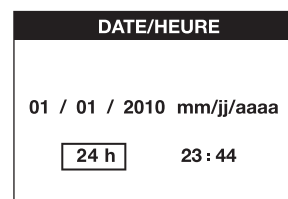

5. Appuyez sur le bouton OK pour activer le champ (il deviendra vert).
6. Appuyez sur les flèches avant ou retour pour modifier le champ activé.
7. Appuyez sur le bouton OK pour sauvegarder toute modification.
8. Répétez le processus ci-dessus pour modifier les champs restants.
9. Appuyez sur le bouton du menu principal pour quitter.

Activer l'horodatage

1. Appuyez sur le bouton du menu principal pour afficher celui-ci.
2. Appuyez sur les flèches avant ou retour pour choisir l'option Horodatage.

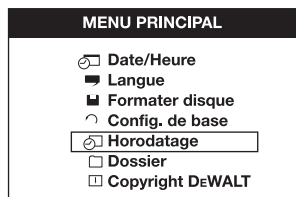

3. Appuyez sur le bouton OK pour passer à l'écran suivant.
4. Appuyez sur les flèches avant ou retour pour choisir MARCHÉ ou ARRÊT.



5. Appuyez sur le bouton OK pour sauvegarder toute modification.
6. Appuyez sur le bouton du menu principal pour quitter.

Formater la carte micro SD

AVIS : le formatage de la carte micro SD en supprimera toutes les données.

1. Appuyez sur le bouton du menu principal pour afficher celui-ci.
2. Appuyez sur les flèches avant ou retour pour choisir l'option Formater disque.

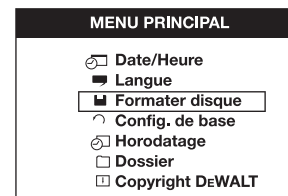

3. Appuyez sur le bouton OK pour passer à l'écran suivant.
4. Appuyez sur les flèches avant ou retour pour choisir NON ou OUI.

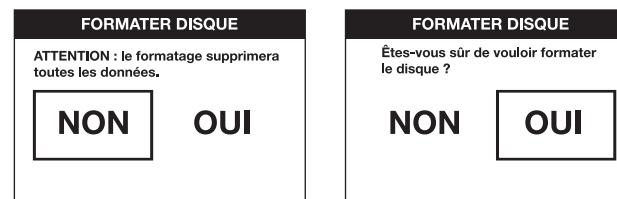

5. Appuyez sur le bouton OK pour sauvegarder toute modification et quitter.

Changer la configuration de base

AVIS : tout changement apporté à la Configuration de base supprimera la configuration présente et restaurera les paramètres d'usine.

1. Appuyez sur le bouton du menu principal pour afficher celui-ci.
2. Appuyez sur les flèches avant ou retour pour choisir l'option Config. de base.

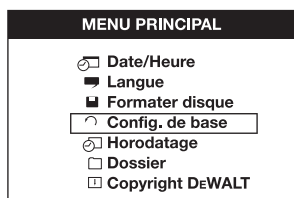

3. Appuyez sur le bouton OK pour passer à l'écran suivant.
4. Appuyez sur les flèches avant ou retour pour choisir NON ou OUI.

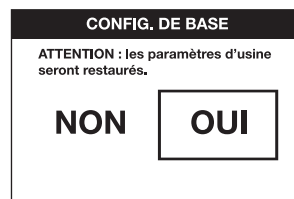
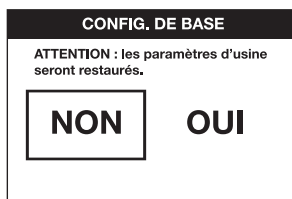

5. Appuyez sur le bouton OK pour sauvegarder toute modification et quitter.

Conseils d'utilisation

- Utilisez systématiquement une pile au lithium ion de 12 v max.* DEWALT.

- Assurez-vous que la pile DEWALT fonctionne correctement. Si le voyant de charge basse clignote sur l'écran, la pile doit être rechargée.
- Pour allonger la durée de vie de la pile, veillez à éteindre l'écran et la poignée après utilisation.
- Veillez à ce que l'écran soit complètement chargé avant toute utilisation.

MAINTENANCE

Entretien

⚠AVERTISSEMENT : expulser tout débris ou poussière à l'aide d'un jet d'air sec et propre au moins une fois par semaine. Pour réduire tout risque de lésions oculaires, porter systématiquement une protection oculaire homologuée ANSI Z87.1 pour effectuer tout entretien.

⚠AVERTISSEMENT : ne jamais utiliser de solvants ou tout autre produit chimique décapant pour nettoyer les parties non métalliques de l'outil. Ces produits chimiques pourraient attaquer les matériaux plastiques utilisés. Utiliser un chiffon humide et un savon doux. S'assurer qu'aucun liquide ne pénètre dans l'outil; ne jamais immerger aucune partie de l'outil dans un liquide.

NETTOYAGE DU CHARGEUR

⚠AVERTISSEMENT : risques de chocs électriques. Débrancher le chargeur de la prise de courant alternatif avant tout entretien. Éliminer toute saleté ou graisse de la surface externe du chargeur à l'aide d'un chiffon ou d'une brosse non-métallique douce. Ne pas utiliser d'eau ou aucun nettoyant liquide.

Guide de dépannage

- Assurez-vous que la pile de 12 v max* est bien chargée.
- Veillez à ce que l'écran soit complètement chargé.

- Veillez à ce que l'écran soit bien rattaché à la poignée. La photo pourra se figer si vous tentez de retirer l'écran de la poignée alors que vous prenez une photo ou une vidéo.
- Veillez à ce que la pile soit bien installée dans la poignée pendant l'utilisation.
- Assurez-vous que le câble de caméra est rattaché correctement à la poignée.
- Veillez à ce que la poignée et l'écran soient allumés.
- Veillez à ce que l'arrière de la poignée ne comporte aucun débris pour que l'écran glisse facilement en place et ne soit pas endommagé.
- Si l'écran se fige ou ne s'allume pas, insérez la pointe d'un petit objet (comme l'extrémité d'un trombone) sur le bouton de réarmement situé à l'arrière de l'écran.
- Si l'image manque de luminosité, tournez le bouton de réglage de la luminosité pour augmenter l'intensité du voyant DEL.

Accessoires

⚠ AVERTISSEMENT : *comme les accessoires autres que ceux offerts par DEWALT n'ont pas été testés avec ce produit, leur utilisation avec cet appareil pourrait comporter un danger. Pour réduire tout risque de dommages corporels, seuls des accessoires DEWALT recommandés doivent être utilisés avec cet appareil.*

Les accessoires recommandés pour cet outil sont vendus séparément chez les distributeurs locaux ou dans les centres de réparation agréés. Si vous avez besoin d'aide pour localiser ces accessoires, veuillez contacter DEWALT Industrial Tool Co., 701 East Joppa Road, Baltimore, MD 21286, ou appeler 1 800 433-9258 (1 800 4-DEWALT) ou vous rendre sur notre site www.dewalt.com.

ACCESSOIRES RECOMMANDÉS

- Câble de caméra : 17 mm de diamètre
- Câble de caméra : 9 mm de diamètre
- Câble de caméra : 5,8 mm de diamètre
- Rallonge de 0,91 m (3 pi) : 17 mm de diamètre
- Crochet et aimant (DCT410)
- Crochet, aimant et miroir (DCT411)

Veuillez contacter DEWALT Industrial Tool Co., 701 East Joppa Road, Baltimore, MD 21286, ou appeler 1 800 433-9258 (1 800 4-DEWALT) ou vous rendre sur notre site www.dewalt.com.

Réparations

Le chargeur, le bloc-piles et la caméra de surveillance ne sont pas réparables. Ils ne comportent aucune pièce réparable par l'utilisateur. Pour assurer votre SÉCURITÉ et la FIABILITÉ du produit, toute réparation, maintenance et tout réglage doivent être effectués par un centre de réparation en usine DEWALT, un centre de réparation DEWALT agréé ou tout autre personnel de réparation qualifié. Utiliser systématiquement des pièces de rechange d'origine.

Garantie limitée de trois ans

DEWALT réparera, sans frais, tout produit défectueux causé par un défaut de matériel ou de fabrication pour une période de trois ans à compter de la date d'achat. La présente garantie ne couvre pas les pièces dont la défectuosité a été causée par une usure normale ou l'usage abusif de l'outil. Pour obtenir de plus amples renseignements sur les pièces ou les réparations couvertes par la présente garantie, visiter le site www.dewalt.com ou composer le 1 800 433-9258 (1 800 4-DEWALT). Cette garantie ne s'applique pas aux accessoires et ne vise pas les dommages causés par des réparations effectuées

par un tiers. Cette garantie confère des droits légaux particuliers à l'acheteur, mais celui-ci pourrait aussi bénéficier d'autres droits variant d'un état ou d'une province à l'autre.

En plus de la présente garantie, les outils DeWALT sont couverts par notre :

CONTRAT D'ENTRETIEN GRATUIT D'UN AN

DeWALT entretiendra l'outil et remplacera les pièces usées au cours d'une utilisation normale et ce, gratuitement, pendant une période d'un an à compter de la date d'achat.

CONTRAT D'ENTRETIEN GRATUIT DE DEUX ANS SUR LES BLOC-PILES DeWALT

DC9071, DC9091, DC9096,
DC9280, DC9360, DC9180 et DCB120 et la

GARANTIE DE REMBOURSEMENT DE 90 JOURS

Si l'acheteur n'est pas entièrement satisfait, pour quelque raison que ce soit, du rendement de l'outil électrique, du laser ou de la cloueuse DeWALT, celui-ci peut le retourner, accompagné d'un reçu, dans les 90 jours à compter de la date d'achat pour obtenir un remboursement intégral, sans aucun problème.

AMÉRIQUE LATINE : Cette garantie ne s'applique aux produits vendus en Amérique latine. Pour ceux-ci, veuillez consulter les informations relatives à la garantie spécifique présente dans l'emballage, appeler l'entreprise locale ou consulter le site Web pour les informations relatives à cette garantie.

REPLACEMENT GRATUIT DES ÉTIQUETTES D'AVERTISSEMENT : Si les étiquettes d'avertissement deviennent illisibles ou sont manquantes, composer le 1 800 4-DeWALT pour en obtenir le remplacement gratuit.

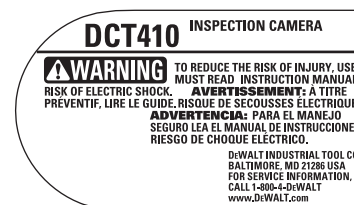

CARACTÉRISTIQUES TECHNIQUES

Diamètre du câble de caméra	DCT410 : 17 mm DCT411 : 9 mm DCT412 : 5,8 mm
Longueur du câble	0,91 m (3 pi)
Résolution	320 x 480 dpi
Taille d'écran	3,5 po

Français

Definiciones: Normas de seguridad

Las siguientes definiciones describen el nivel de gravedad de cada palabra de señal. Lea el manual y preste atención a estos símbolos.

⚠PELIGRO: indica una situación de peligro inminente que, si no se evita, provocará **la muerte o lesiones graves**.

⚠ADVERTENCIA: indica una situación de peligro potencial que, si no se evita, **podría** provocar **la muerte o lesiones graves**.

⚠ATENCIÓN: indica una situación de peligro potencial que, si no se evita, **posiblemente** provocaría **lesiones leves o moderadas**.

AVISO: Se refiere a una práctica **no relacionada a lesiones corporales** que de no evitarse **puede** resultar en **daños a la propiedad**.

SI TIENE ALGUNA DUDA O ALGÚN COMENTARIO SOBRE ÉSTA U OTRA HERRAMIENTA DEWALT, LLÁMENOS AL NÚMERO GRATUITO: **1-800-4-DEWALT (1-800-433-9258)**.



ADVERTENCIA: Para reducir el riesgo de lesiones, consulte el manual de instrucciones.

Instrucciones importantes sobre seguridad

- Lea estas instrucciones.
- Conserve estas instrucciones.
- Obedezca todas las advertencias.
- Siga todas las instrucciones.
- Utilice únicamente los aditamentos y accesorios especificados por el fabricante.

- Realice el mantenimiento con personal calificado. Se requiere servicio cuando el aparato haya sido dañado de alguna manera, el aparato haya estado expuesto a la lluvia o la humedad, no funcione normalmente o se haya caído.

GUARDE TODAS LAS ADVERTENCIAS E INSTRUCCIONES PARA FUTURA REFERENCIA

Seguridad en el área de trabajo

- a) **Mantenga el área de trabajo limpia y bien iluminada.** Las áreas desordenadas u oscuras propician los accidentes.
- b) **Mantenga alejados a los niños y a otras personas mientras utiliza una cámara de inspección.** Las distracciones pueden hacerle perder el control.

Seguridad personal

- a) **Al utilizar una cámara de inspección, esté atento, concéntrese en lo que hace y aplique el sentido común. No utilice una cámara de inspección si se encuentra fatigado o bajo la influencia de drogas, alcohol o fármacos.** Sólo hace falta un momento de distracción durante la operación de la cámara de inspección para que se produzcan graves lesiones corporales.
- b) **Utilice equipo de protección personal. Siempre use gafas de protección.** Los equipos de protección, tales como mascarilla antipolvo, calzado de seguridad antideslizante, casco de seguridad o protección auditiva, utilizados en condiciones apropiadas, reducirán las lesiones personales.
- c) **No se sobreextienda. Manténgase siempre bien apoyado y en equilibrio.** Esto permite un mejor control de la cámara de inspección en situaciones inesperadas.

- d) **Vístase debidamente. No utilice ropa suelta ni joyas. Mantenga su pelo, ropa y guantes alejados de piezas móviles.** La ropa suelta, las joyas y el pelo largo pueden quedar atrapados en las piezas móviles.

Uso y cuidado

- a) **Guarde una cámara de inspección sin uso fuera del alcance de los niños, y no permita que personas no familiarizadas con la cámara de inspección o con estas instrucciones operen la cámara de inspección.** Las cámaras para inspección resultan peligrosas en manos de usuarios no capacitados.
- b) **Utilice la cámara de inspección, accesorios y brocas de herramienta, etc. de acuerdo con estas instrucciones, teniendo en cuenta las condiciones de trabajo y la labor a realizar.** El uso de la cámara de inspección para realizar operaciones distintas de las designadas puede dar como resultado una situación peligrosa.

Uso y cuidado de la batería de la herramienta

- a) **Recargue solamente con el cargador especificado por DEWALT.** Un cargador puede ser adecuado para un tipo de unidad de baterías y, sin embargo, crear riesgo de incendio cuando se usa con otro tipo.
- b) **Cuando no utilice la unidad de baterías, manténgala alejada de otros objetos metálicos tales como sujetadores para papel, monedas, llaves, clavos, tornillos y otros objetos pequeños de metal que pueden hacer contacto de una terminal a otra.** Un cortocircuito entre terminales de batería puede ocasionar quemaduras o un incendio.

- c) **En condiciones de abuso, la batería puede expulsar líquido; evite el contacto con el mismo. Si se presenta un contacto accidental enjuague con agua. Si el líquido entra en contacto con los ojos, en forma adicional busque atención médica.** El líquido expulsado de la batería puede causar irritación o quemaduras.

Información de seguridad para cámaras de inspección

⚠ADVERTENCIA: No desarme ni modifique la cámara de inspección. No contiene piezas que se puedan reparar. Si necesita ayuda póngase en contacto con DEWALT en el 1-800-4-DEWALT (1-800-433-9258) o vaya a <http://www.dewalt.com> en la Internet.

- **No opere la cámara de inspección en atmósferas explosivas, como en presencia de líquidos, gases o polvos inflamables.** Las capas de inspección producen chispas que pueden inflamar el polvo o los gases.
- **La cámara de inspección solamente debería ser utilizada con baterías DEWALT especialmente diseñadas.** La utilización de otras baterías comporta riesgo de incendio.
- **Guarde la cámara de inspección fuera del alcance de los niños y de otras personas no entrenadas en su funcionamiento.** Las herramientas son peligrosas en manos de usuarios no capacitados.
- **No desarme la cámara de inspección.** No contiene piezas que el usuario pueda reparar.
- **No usar dondequiera que la unidad pueda estar expuesta a partes en movimiento, sustancias químicas peligrosas o cargas eléctricas.** Estas situaciones pueden ocasionar lesiones graves o la muerte; son tales como paredes, tuberías, automóviles y maquinaria.

- **No opere la cámara de inspección cerca de maquinaria en movimiento.** Pueden tener como resultado lesiones si el cable de la cámara se ve atrapado en las piezas móviles y hala al usuario hacia ellas.
- **No utilice la cámara de inspección en las vecindades de sustancias químicas corrosivas.** La exposición a ambientes corrosivos y aceitosos puede arruinar el plástico que cubre la cabeza de la cámara y deteriorar la calidad de la imagen.
- **No utilice la cámara si se forma condensación en el interior del lente.** Permita que el agua se evapore antes de utilizar de nuevo.
- **No quite ni escriba sobre las etiquetas de advertencia.**

⚠ADVERTENCIA: No exponga la cámara, el monitor o la batería al calor excesivo, tales como el brillo solar, el fuego o similares.

⚠ADVERTENCIA: Peligro de descarga eléctrica. No permita que el cable de la cámara de inspección entre en contacto con alambres «vivos». Apague los disyuntores para la totalidad del área a fin de evitar lesiones.

⚠ADVERTENCIA: SIEMPRE utilice lentes de seguridad. Los anteojos de diario NO SON gafas de seguridad. Utilice además una mascarilla o guardapolvo si la operación de corte genera demasiado polvo. **PORTE SIEMPRE EQUIPO DE SEGURIDAD CERTIFICADO:**

- Protección ocular ANSI Z87.1 (CAN/CSA Z94.3).

⚠ATENCIÓN: No utilice sobre seres humanos o animales. No es para uso humano o animal y puede causar lesiones si se utiliza.

⚠ATENCIÓN: Cuando no esté en uso, guarde la cámara de inspección apoyada en un costado sobre una superficie estable, donde no interrumpa el paso o provoque una caída. Algunas herramientas con unidades de baterías de gran tamaño se sostienen sobre la unidad de baterías, pero pueden caer fácilmente.

⚠ADVERTENCIA: Las modificaciones no autorizadas por el fabricante pueden anular la autorización a los usuarios para operar este dispositivo.

Notificaciones regulatorias

- Este aparato digital de la Clase B cumple con la norma canadiense ICES-003.
- Este dispositivo cumple con la sección 15 de las normas de la FCC. Su operación está sujeta a las siguientes dos condiciones:
 1. Este dispositivo no puede causar interferencia dañina, y
 2. Este dispositivo debe aceptar cualquier interferencia recibida, incluyendo interferencias que puedan provocar un funcionamiento indeseado.

NOTA: Este equipo ha sido probado y se ha encontrado que cumple con los límites establecidos para dispositivos digitales Clase B, en conformidad con la Parte 15 del Reglamento de la FCC. Estos límites están diseñados para ofrecer un nivel razonable de protección contra la interferencia dañina en instalaciones residenciales. Este equipo genera, utiliza y puede emitir energía de radiofrecuencia y, si no se instala y utiliza de acuerdo a las instrucciones proporcionadas, puede producir una interferencia dañina a la comunicación radial. Sin embargo, no existen garantías de que no ocurra interferencia alguna en una instalación en particular. Si este equipo produce interferencia dañina a su recepción radial y de televisión, lo que puede ser determinado al apagar y volver a encender el equipo, se pide al usuario que corrija la interferencia implementando una o más de las siguientes medidas:

- Cambie la orientación o el lugar donde está ubicada la antena receptora.
- Aumente el espacio que separa al equipo del receptor.
- Conecte el equipo a una toma de corriente que esté en un circuito diferente al circuito al que está conectado el receptor.

- Consulte con el concesionario o con un técnico de radio y televisión con experiencia que pueda ayudarle.

Instrucciones de seguridad importantes para todas las unidades de batería

Cuando solicite unidades de batería de repuesto, no olvide indicar el número de catálogo y el voltaje. Consulte la tabla al final de este manual para ver la compatibilidad entre cargadores y unidades de batería.

La unidad de batería no viene completamente cargada de fábrica. Antes de usar la unidad de batería y el cargador, lea las siguientes instrucciones de seguridad, luego, siga los procedimientos de carga indicados.

LEA TODAS LAS INSTRUCCIONES

- **No cargue o use la batería en atmósferas explosivas, como en presencia de líquidos, gases o polvos inflamables.** Puede que al insertar o sacar la batería del cargador se inflamen el polvo o los gases.
- **NUNCA fuerce la unidad de batería para que entre en el cargador. NO modifique la unidad de batería en ninguna forma para que entre en un cargador no compatible, pues puede producir una ruptura en la unidad de batería y causar lesiones corporales graves.** Consulte la tabla al final de este manual para ver la compatibilidad entre baterías y cargadores.
- Cargue las unidades de batería sólo en cargadores DEWALT.
- **NO salpique con ni sumerja en agua u otros líquidos.**
- **No guarde ni use la herramienta y unidad de batería en lugares donde la temperatura pueda alcanzar o superar los 40 °C (105 °F), tales como cobertizos o construcciones de metal durante el verano).**

⚠ADVERTENCIA: Peligro de incendio. Nunca intente abrir la unidad de batería por ningún motivo. Si la caja exterior de la unidad de batería se triza o daña, no la introduzca en el cargador. No triture, deje caer o dañe la unidad de batería. No use una unidad de batería o un cargador que haya sido golpeado, dejado caer, atropellado o dañado en cualquier forma (es decir, perforado por un clavo, golpeado con un martillo, pisado). Lleve sus unidades de batería dañadas a un centro de servicio para que sean recicladas.

⚠ADVERTENCIA: Peligro de incendio. No guarde ni transporte la batería de manera que objetos metálicos puedan hacer contacto con los terminales expuestos de la batería. Por ejemplo, no ponga la batería en delantales, bolsillos, cajas de herramientas, estuches de productos, cajones, etc., junto con clavos, tornillos, llaves, etc. **El transporte de baterías puede causar incendios si sus terminales inadvertidamente entran en contacto con materiales conductores como llaves, monedas, herramientas de mano y otros por el estilo.** El Reglamento sobre Materiales Peligrosos (HMR) del Ministerio de Transporte de los Estados Unidos actualmente prohíbe el transporte de baterías en el comercio o en aviones (es decir, embaladas en maletas y maletines de mano) A NO SER que estén debidamente protegidas contra cortocircuitos. Por lo tanto, cuando transporte baterías individuales, asegúrese de que sus terminales estén protegidos y debidamente aislados de materiales que pudieran entrar en contacto con ellos y causar un cortocircuito.

INSTRUCCIONES DE SEGURIDAD ESPECÍFICAS PARA BATERÍAS DE IONES DE LITIO (Li-Ion)

- **NO incinere la unidad de batería, aunque esté completamente dañada o descargada.** La unidad de batería puede explotar si se quema. Cuando se queman unidades de batería de iones de litio, se producen gases y materiales tóxicos.

- **Si el contenido de la batería entra en contacto con la piel, lave el área de inmediato con agua y un jabón suave.** Si el líquido de la batería entra en contacto con sus ojos, enjuáguelos con agua y los ojos abiertos por 15 minutos o hasta que cese la irritación. Si se requiere de asistencia médica, el electrolito de la batería está compuesto por una mezcla de carbonatos orgánicos líquidos y sales de litio.
- **El contenido de los elementos abiertos de la batería puede causar irritación en el tracto respiratorio.** Salga al aire fresco. Si los síntomas persisten, busque asistencia médica.

⚠ADVERTENCIA: Peligro de quemaduras. El líquido de la batería puede ser inflamable si se expone a chispas o llamas.

El sello RBRC™

El sello RBRC™ (Rechargeable Battery Recycling Corporation) en las baterías (o unidades de batería) de níquel cadmio, níquel e hidruro metálico o de iones de litio indica que el costo de reciclaje de estas baterías (o unidades de batería) al llegar al final de su vida de servicio ya ha sido pagado por DEWALT. En algunas áreas, es ilegal depositar baterías de níquel cadmio, níquel e hidruro metálico o de iones de litio gastadas en la basura o la corriente de residuos sólidos urbanos; el programa RBRC proporciona una alternativa ecológica. RBRC™, en cooperación con DEWALT y otros usuarios de baterías, han establecido programas en los Estados Unidos y Canadá para facilitar la recolección de baterías de níquel cadmio, níquel e hidruro metálico o de iones de litio gastadas. Al llevar sus baterías de níquel cadmio, níquel e hidruro metálico y de iones de litio gastadas a un centro de servicio autorizado por DEWALT o al minorista local para que sean recicladas, ayuda a proteger el medio ambiente y a conservar recursos naturales. También puede comunicarse con el centro de reciclaje de su localidad para mayor información sobre dónde llevar sus baterías gastadas.



RBRC™ es una marca comercial registrada de Rechargeable Battery Recycling Corporation.

Instrucciones importantes de seguridad para todos los cargadores de baterías

GUARDE ESTAS INSTRUCCIONES: Este manual contiene instrucciones de seguridad y operación importantes para los cargadores de baterías.

- Antes de usar el cargador, lea todas las instrucciones y advertencias que se encuentren en el cargador, la unidad de batería y el producto que usa la unidad de batería.

⚠ADVERTENCIA: Peligro de descarga eléctrica. No permita que ningún líquido se introduzca en el cargador. Puede producir descargas eléctricas.

⚠ATENCIÓN: Peligro de quemaduras. Para reducir el riesgo de lesiones, sólo cargue baterías recargables marca DEWALT. Otros tipos de baterías pueden estallar y causar así lesiones corporales y daños.

AVISO: Bajo ciertas condiciones, cuando el cargador está enchufado a una toma de corriente, el cargador pueden hacer cortocircuito si entra en contacto con algún material ajeno. Los materiales ajenos conductores por naturaleza, tales como, pero sin limitarse a, el polvo del esmerilado, las virutas metálicas, la lana de acero, el papel de aluminio o cualquier acumulación de partículas metálicas deberían mantenerse alejados de las cavidades del cargador. Desenchufe siempre el cargador de la toma de corriente cuando no haya unidad de batería en su cavidad. Desenchufe el cargador antes de intentar limpiarlo.

- **NO intente cargar la unidad de batería con otros cargadores que no sean los descritos en este manual.** El cargador y la unidad de batería fueron específicamente diseñados para trabajar en conjunto.

- **Estos cargadores no fueron diseñados para ser utilizados para más que cargar las baterías recargables DEWALT.** Cualquier otro uso puede producir riesgo de incendios, descargas eléctricas o electrocución.
- **No exponga el cargador a la lluvia o a la nieve.**
- **Tire del enchufe y no del cable cuando desconecte el cargador.** De esta forma se reduce el riesgo de daño al enchufe y cable.
- **Asegúrese de que el cable no sea ubicado de manera que podría ser pisado, causar que alguien tropiece con él o ser expuesto a otro tipo de daños y desgastes.**
- **No use un alargador a menos que sea absolutamente necesario.** El uso de un alargador incorrecto podría producir riesgo de incendios, descargas eléctricas o electrocución.
- **Cuando opere una cámara de inspección en exteriores, use un cordón de extensión adecuado para exteriores.** El uso de un cordón para interiores reduce el riesgo de descarga eléctrica.
- **Los hilos del alargador deben ser de un calibre apropiado (AWG o American Wire Gauge) para su seguridad.** Mientras menor sea el calibre del hilo, mayor la capacidad del cable. Es decir, un hilo calibre 16 tiene mayor capacidad que uno de 18. Un cable de un calibre insuficiente causará una caída en la tensión de la línea dando por resultado una pérdida de energía y sobrecalentamiento. Cuando se utilice más de un alargador para completar el largo total, asegúrese que los hilos de cada alargador tengan el calibre mínimo. La tabla siguiente muestra el tamaño correcto a utilizar, dependiendo de la longitud del cable y del amperaje nominal de la placa de identificación. Si tiene dudas sobre cuál calibre usar, use un calibre mayor. Cuanto más pequeño sea el número del calibre, más resistente será el cable.

Calibre mínimo para cables de alimentación						
Amperaje		Voltios	Largo total del cordón en metros (pies)			
		120 V	7,6 (25)	15,2 (50)	30,5 (100)	45,7 (150)
		240 V	15,2 (50)	30,5 (100)	61,0 (200)	91,4 (300)
Más de	No más de	AWG				
0	6		18	16	16	14
6	10		18	16	14	12
10	12		16	16	14	12
12	16		14	12	No recomendado	

- **No coloque ningún objeto encima del cargador ni coloque a este sobre una superficie blanda que pudiera bloquear las ranuras de ventilación y resultar en un calor interno excesivo.** Coloque el cargador en un lugar alejado de cualquier fuente de calor. El cargador se ventila a través de las ranuras que se encuentran en la parte superior e inferior de la caja protectora.
- **No opere el cargador si su cable o enchufe están dañados.**
- **No opere el cargador si ha recibido un golpe agudo, si se ha dejado caer o si ha sido dañado de alguna otra forma.** Llévelo a un centro de servicio autorizado.
- **No desarme el cargador; llévelo a un centro de servicio autorizado cuando deba ser reparado.** Si es reensamblado incorrectamente, puede causar descargas eléctricas, electrocución o incendios.
- **Desenchufe el cargador antes de intentar limpiarlo.** Esto reducirá el riesgo de descargas eléctricas. El retirar el paquete de baterías no reducirá este riesgo.
- **NUNCA intente conectar 2 cargadores entre sí.**
- **El cargador está diseñado para operar con una corriente eléctrica estándar residencial de 120 V. No intente usarlo con ningún otro voltaje.** Esto no aplica al cargador vehicular.

Cargadores

Su herramienta utiliza un cargador DEWALT. Asegúrese de leer todas las instrucciones de seguridad antes de usar el cargador. Consulte la tabla al respaldo de este manual para ver la compatibilidad entre cargadores y las unidades de batería.

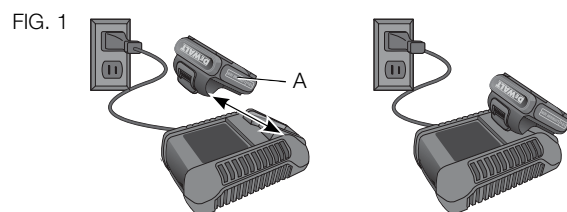

Procedimiento de carga (Fig. 1)

1. Enchufe el cargador en una toma de corriente apropiada antes de insertar la unidad de batería.
2. Inserte la unidad de batería (A) en el cargador, como se muestra en la Figura 1, comprobando que quede bien colocado dentro del mismo. La luz roja (de carga) parpadeará continuamente para indicar que se ha iniciado el proceso de carga.
3. La luz roja se quedará ENCENDIDA continuamente cuando se haya completado el proceso de carga. La unidad estará entonces completamente cargada y podrá ser utilizado de inmediato o dejarse en el cargador.

Indicadores de carga

Algunos cargadores fueron diseñados para detectar ciertos problemas que pueden surgir con las unidades de batería. Estos problemas se indican mediante una luz roja intermitente rápida. Si esto ocurre, vuelva a colocar la unidad de batería en el cargador. Si el problema persiste,

pruebe con otra unidad de batería para determinar si el cargador está en buen estado. Si la segunda unidad de batería carga correctamente, significa que la primera está fallada y debería ser llevada a un centro de servicio u otro lugar de colección para su reciclaje. Si la segunda unidad de batería hace que el cargador indique el mismo problema que la primera, lleve el cargador a un centro de servicio autorizado para su examinación.

RETARDO POR UNIDAD CALIENTE/ FRÍA

Algunos cargadores tienen una función de Retardo por unidad caliente/fría: cuando el cargador detecta una batería caliente, inmediatamente empieza un retardo por unidad caliente y suspende la carga hasta que la batería se haya enfriado. Una vez enfriada la batería, el cargador pasará automáticamente a la modalidad de carga de la unidad. Esta función asegura la máxima duración de su batería. La luz roja parpadeará a intervalos largos, luego cortos cuando esté en modalidad de retardo por unidad caliente.

PERMANENCIA DE LA UNIDAD DE BATERÍA EN EL CARGADOR

El cargador y la unidad de batería pueden dejarse conectados con la luz del cargador indicando que la unidad está cargada.

UNIDADES DE BATERÍA DESGASTADAS: Las baterías desgastadas seguirán funcionando pero no debe esperarse que tengan capacidad para la misma cantidad de trabajo.

UNIDADES DE BATERÍA DEFECTUOSAS: Este cargador no cargará una unidad de batería defectuosa. El cargador indicará que la unidad de batería es defectuosa al no iluminarse o al indicar que existe un problema con la unidad o el cargador.

NOTA: Esto también puede significar que hay un problema con el cargador.

Notas importantes sobre la carga

1. Se puede obtener una mayor duración y un mejor rendimiento si la unidad de batería se carga a una temperatura ambiente de 18 - 24 °C (65 - 75 °F). NO cargue la unidad de batería a una temperatura ambiental inferior a +4.5 °C (+40 °F) o superior a +40.5 °C (+105 °F). Esto es importante y evitará causar daños graves a la batería.
2. Puede que el cargador y la unidad de batería se calienten ligeramente durante el proceso de carga. Esto es normal y no representa ningún problema. Para facilitar el enfriamiento de la unidad de batería después del uso, evite colocar el cargador o la unidad de batería en un lugar cálido, como un cobertizo metálico o un remolque sin aislamiento térmico.
3. Si la unidad de batería no se carga correctamente:
 - a. Verifique el funcionamiento de la toma enchufando una lámpara u otro aparato;
 - b. Revise que la toma de corriente no esté conectada a un interruptor de luz que corte la corriente cuando se corte la luz;
 - c. Mueva el cargador y la unidad de batería a un lugar donde la temperatura ambiental sea aproximadamente 18 - 24 °C (65 - 75 °F);
 - d. Si el problema de carga continúa, lleve la herramienta, unidad de batería y el cargador a su centro de servicio local.
4. La unidad de batería debería ser recargada cuando no sea capaz de producir suficiente potencia para trabajos que eran fácilmente realizados antes. NO CONTINÚE usándola bajo estas circunstancias. Siga el procedimiento de carga. También puede cargar una unidad de batería que haya sido usada parcialmente cuando lo desee, sin dañarla.

5. Los materiales ajenos conductores por naturaleza, tales como, pero sin limitarse a, el polvo del esmerilado, las virutas metálicas, la lana de acero, el papel de aluminio o cualquier acumulación de partículas metálicas deberían mantenerse alejados de las cavidades del cargador. Desenchufe siempre el cargador de la toma de corriente cuando no haya una unidad de batería en su cavidad. Desenchufe el cargador antes de intentar limpiarlo.
6. No congele ni sumerja el cargador en agua o cualquier otro líquido.

⚠ADVERTENCIA: Peligro de descarga eléctrica. No permita que ningún líquido se introduzca en el cargador. Puede producir descargas eléctricas.

⚠ATENCIÓN: Nunca intente abrir la unidad de batería por ningún motivo. Si la caja plástica de la unidad de batería se triza o rompe, llévela a un centro de servicio para su reciclaje.

Recomendaciones de almacenamiento

1. El mejor lugar de almacenamiento es uno que sea fresco y seco, lejos de la luz solar directa y del exceso de calor o frío.
2. Para resultados óptimos durante tiempos prolongados de almacenamiento, se recomienda almacenar la unidad de batería completamente cargada en un lugar fresco y seco fuera del cargador.

NOTA: Las unidades de batería no deberían almacenarse completamente descargadas. La unidad de batería deberá recargarse antes de ser usada.

GUARDE ESTAS INSTRUCCIONES PARA SU FUTURA UTILIZACIÓN

PIEZAS (Fig. 2, 3)

⚠ADVERTENCIA: Nunca modifique la cámara de inspección, ni tampoco ninguna de sus partes. Podría producir lesiones corporales o daños.

FIG. 2

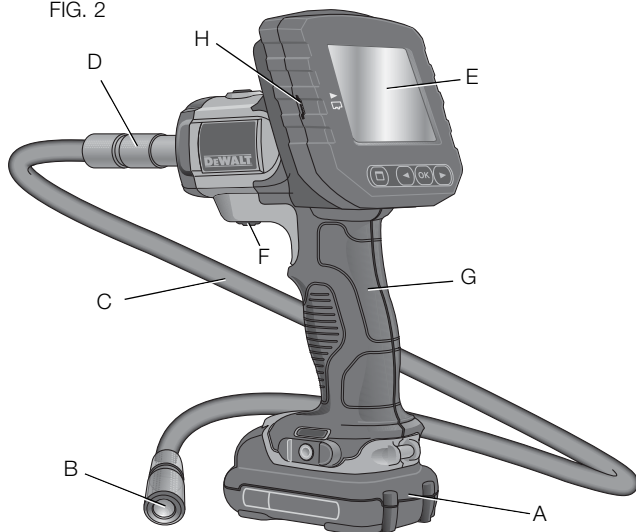



- A. Batería de iones de litio de 12V Max*
- B. Cámara con LEDs
- C. Cable de la cámara de 0,91 m (3 pies)
- D. Conector de la cámara
- E. Pantalla

- F. Conmutador de encendido y apagado del cable de la cámara/ interruptor de control del brillo del LED
- G. Conjunto de la agarradera
- H. Ranura MicroSD para tarjetas de memoria MicroSD de 16 GB o menos

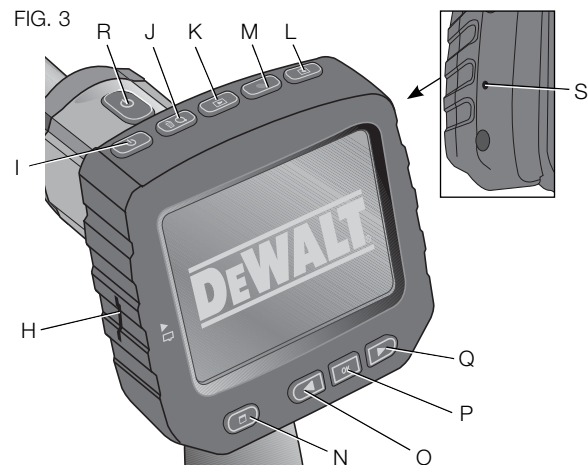
FIG. 3



- I.  **Botón de encendido/apagado para la pantalla:** Se necesita encender tanto la pantalla como el cable de la cámara (F).
- J.  **Botón Zoom/Borrar:**
El botón tiene 2 funciones:
Zoom: Éste se utiliza cuando se necesita una mirada más cercana sobre el objeto (zoom de 3 aumentos).

Borrar: Al estar en el menú de carpetas, las fotos se pueden eliminar mediante el uso de este botón.

- K.  **Reproducir:** Oprima el botón para acceder a la carpeta donde se guardan las fotos y videos.
Ú
Oprima el botón para reproducir videos.
- L.  **Cámara:** Oprima este botón para tomar una foto.
- M.  **Grabar:** Oprima este botón para iniciar y detener la grabación de un video.
- N.  **Menú principal:** Oprima este botón para mostrar una lista de opciones para operar la cámara de inspección o para salir de una pantalla.
- O.  **Flecha hacia atrás:** Oprima este botón para navegar hacia atrás.
- P.  **OK:** Oprima este botón para guardar los cambios.
- Q.  **Flecha hacia adelante:** Oprima este botón para navegar hacia adelante.
- R.  **Indicador de energía para conjunto de la agarradera:** Cuando la luz verde está encendida indica que el conjunto de la agarradera está encendido.
- S. Botón de reinicio

USO DEBIDO

La cámara de inspección está diseñada para reproducir video en tiempo real al mirar en paredes y/o espacios estrechos. Utilizando una tarjeta MicroSD (vendida en forma separada), la herramienta

puede entonces tomar fotos o grabar videos para propósitos de documentación.

Las fotos son guardadas en formato JPG y los videos son guardados como AVI. La cámara de inspección DEWALT es compatible con tarjetas de memoria MicroSD hasta de 16 gigabytes.

Las aplicaciones abarcan inspección automotriz, inspección de fontanería, inspección de calefacción y refrigeración o enrutamiento de cable. Lea totalmente el manual antes de utilizar esta cámara de inspección.

NO utilice la herramienta en presencia de líquidos o gases inflamables. La extensión de cable de la cámara es resistente al agua hasta el conector de cámara. **NO UTILICE** el conjunto de la agarradera en condiciones de humedad.

La cámara de inspección es una herramienta profesional. **NO** permita que los niños toquen la herramienta. Si el operador no tiene experiencia operando esta herramienta, su uso deberá ser supervisado.

ENSAMBLAJE

Pantalla (Fig. 4)

Cuando la pantalla está adosada al conjunto de la agarradera con una batería, recibirá carga de la batería. Asegúrese de que la pantalla esté completamente cargada antes de utilizarla.

Cuando la pantalla está separada del conjunto de la agarradera, un icono de batería aparece en la esquina superior izquierda. Este icono también muestra la carga actual de la pantalla. Para instalar la pantalla (E) en el

FIG. 4

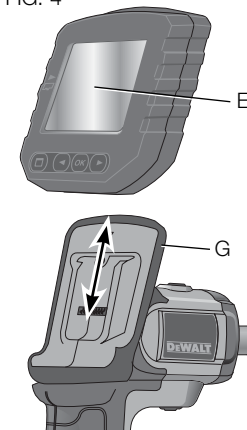

Español

conjunto de la agarradera (G), alinee la pantalla con los rieles dentro del conjunto de la agarradera y deslícela firmemente en la agarradera hasta que oiga el chasquido de cierre.

Para retirar la pantalla del conjunto de la agarradera, deslice firmemente la pantalla hacia arriba de la agarradera de la herramienta.

La pantalla se puede activar y visualizar cuando no está adosada al conjunto de la agarradera, lo que facilita la maniobrabilidad de la cámara.

Cable de la cámara (Fig. 5)

Alinee el cable de la cámara con el conector de cámara (D). Empuje y gire el conector en sentido antihorario (con la pantalla de la cámara hacia usted) para sujetarlo con firmeza.

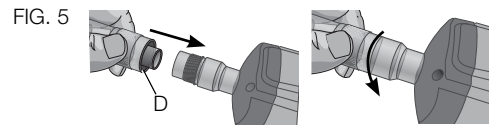

Para retirar el cable de la cámara, gire el conector en sentido horario (en la dirección de la flecha).

Se dispone de cable de la cámara y extensiones adicionales a un costo adicional. Por favor póngase en contacto con DEWALT Industrial Tool Co., 701 East Joppa Road, Baltimore, MD 21286, llame al 1-800-4-DEWALT (1-800-433-9258) o visite nuestro sitio web www.dewalt.com.

Gancho e imán DCT410 (Fig. 6)

El gancho es beneficioso para la recuperación de cable o alambre situado en espacios reducidos. El imán es beneficioso para la recuperación de objetos metálicos en espacios reducidos.

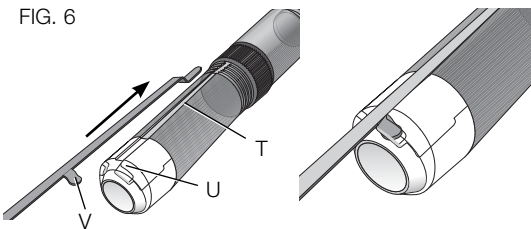

Para colocar el gancho o el imán, gire la parte estriada de la cámara en sentido antihorario hasta que se detenga.

Alinee el gancho o imán con el surco gris (T), luego deslícelo hacia abajo hasta que las lengüetas (U) en la parte de arriba del gancho/imán se apoyen firmemente en las ranuras (V) ubicadas en lente de la cámara.

Gire en sentido horario la parte estriada para fijar la base del gancho y el imán.

Gancho, imán y espejo DCT411 (Fig. 7, 8)

Siga el proceso siguiente para montar el gancho, el imán o el espejo en la cámara de 9 mm DCT411.

1. Con la manga (W) sobre el accesorio, inserte la parte de abajo del accesorio (alambre doblado) en el orificio (X) en el cable de la cámara de 9 mm.

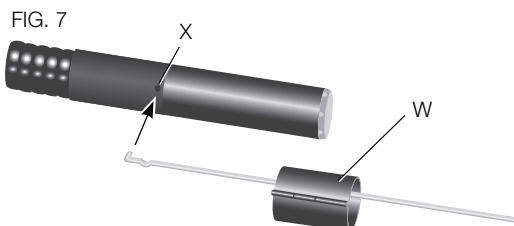

2. Asegúrese de que el accesorio se encuentre en el surco (Y) sobre la manga y deslice la manga sobre la cámara hasta que la manga cubra el orificio (X).

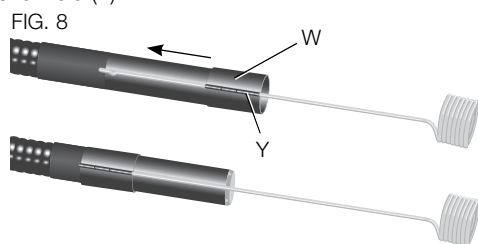

⚠ATENCIÓN: Peligro de corte. Tenga cuidado al manipular el gancho.

Gancho para cinturón (Fig. 9) (Accesorio opcional)

⚠ADVERTENCIA: Para reducir el riesgo de lesión corporal grave, **NO** cuelgue la herramienta del techo ni cuelgue objetos del

gancho para cinturón. **SÓLO** cuelgue el gancho para cinturón de la herramienta de un cinturón de herramientas.

⚠ADVERTENCIA: Para reducir el riesgo de lesión corporal grave, verifique que el tornillo (Z) que sujeta el gancho para cinturón esté ajustado.

IMPORTANTE: Para adosar o retirar el gancho para cinturón, utilice solamente el tornillo (Z) que se suministra.

El gancho para cinturón (AA) puede ser adosado a cualquier lado de la herramienta utilizando solamente el tornillo (Z) provisto, para adaptarse a usuarios zurdos o derechos. Si nunca va a necesitar el gancho, puede extraerlo de la herramienta.

Para mover el gancho para cinturón al otro lado, quite el tornillo (Z) que sostiene el gancho para cinturón en su lugar y vuélvalo a ensamblar en el otro lado.

OPERACIÓN

Cómo instalar y retirar la unidad de batería (Fig. 10)

NOTA: Asegúrese de que su unidad de baterías esté completamente cargada.

Para instalar la unidad de baterías (A) en la agarradera de la herramienta, alinee la batería con los rieles dentro de la agarradera de la herramienta y deslícela firmemente en la agarradera hasta que oiga el chasquido de cierre.

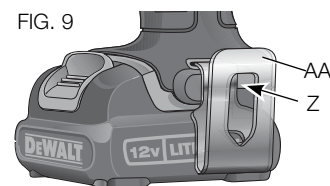
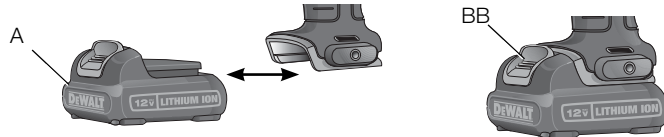

FIG. 10



Para retirar la unidad de baterías de la herramienta, apriete el botón de destrabado (BB) y tire firmemente de la unidad de baterías mediante la agarradera de la herramienta. Insértela en el cargador tal como se describe en la sección del cargador de este manual.

Primeros pasos

AJUSTE INICIAL

Configuración de idioma

1. Oprima la flecha hacia adelante o hacia atrás para seleccionar inglés, francés o español.

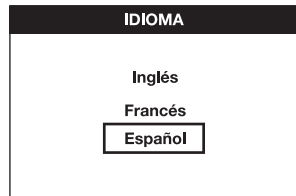

2. Oprima el botón OK para confirmar y salir.

Ajuste de fecha y hora

1. Oprima la flecha hacia adelante o hacia atrás para destacar el campo a modificar.

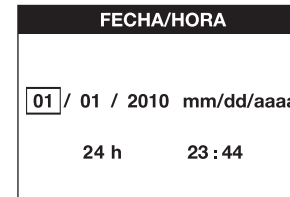

2. Oprima el botón OK para activar el campo (el campo se pone verde).
3. Oprima la flecha hacia adelante o hacia atrás para cambiar el campo activado.
4. Oprima el botón OK para guardar los cambios (el campo se pone amarillo).
5. Repita los pasos anteriores para cambiar los campos restantes.
6. Para salir oprima el botón de Menú principal.

OPERACIÓN BÁSICA

NOTA: En cualquier momento durante el funcionamiento de la cámara, al pulsar el botón del menú principal se vuelve al menú anterior.

Para grabar fotos o videos

Asegúrese de que una tarjeta MicroSD (vendida en forma separada) esté cargada en la ranura para tarjeta (H).

1. Encienda tanto la cámara (B) como el conjunto de la agarradera (G).

2. Apunte la cámara al objetivo.

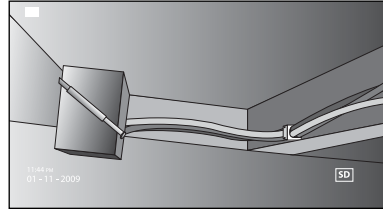

A. Pulse el botón de la cámara (L) para tomar una fotografía. Un icono de confirmación aparecerá en la parte superior derecha de la pantalla.

O

B. Pulse el botón de grabación (M) para iniciar la grabación. Un punto rojo aparecerá en la parte superior derecha de la pantalla. Para detener la grabación, pulse de nuevo el botón de grabar.

La cámara creará una carpeta para ese día en la tarjeta MicroSD. Todas las fotos o videos tomados ese día serán guardados en esta carpeta.

Para visualizar fotos o videos

1. Oprima el botón de Menú principal para mostrar el Menú principal.

2. Oprima la flecha hacia adelante o hacia atrás para seleccionar la opción de Carpeta.

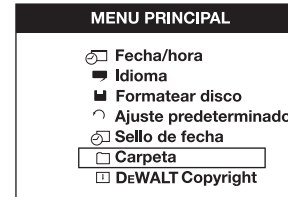

3. Oprima el botón OK para navegar a la siguiente pantalla.

4. Oprima la flecha hacia adelante o hacia atrás para seleccionar una carpeta fechada.

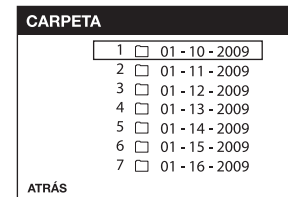

5. Oprima el botón OK para seleccionar la carpeta fechada.

6. Oprima la flecha hacia adelante o hacia atrás para seleccionar la foto o el video.

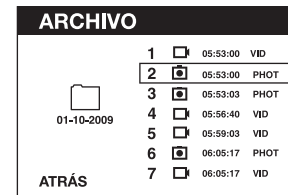

Español

7. Oprima el botón OK para visualizar la foto o el video.

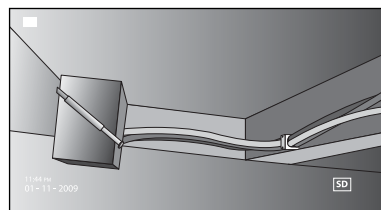

8. Oprima la flecha hacia adelante o hacia atrás para desplazarse a la foto o el video siguientes.

9. Al terminar, para salir oprima el botón de Menú principal.

Para borrar fotos o videos en forma individual:

1. Oprima el botón de Menú principal para mostrar el Menú principal.

2. Oprima la flecha hacia adelante o hacia atrás para seleccionar la opción de Carpeta.

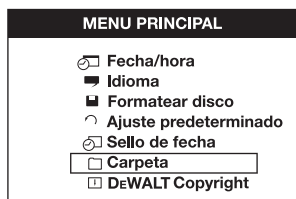

3. Oprima el botón OK para navegar a la siguiente pantalla.

4. Oprima la flecha hacia adelante o hacia atrás para seleccionar una carpeta fechada.

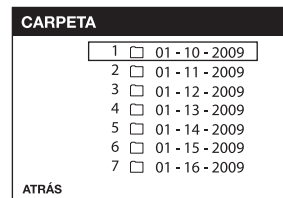

5. Oprima el botón OK para navegar a la siguiente pantalla.

6. Oprima la flecha hacia adelante o hacia atrás para seleccionar una foto o un video.

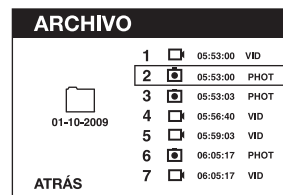

7. Oprima el botón de borrar. Seleccione Sí para borrar la foto o video en particular.

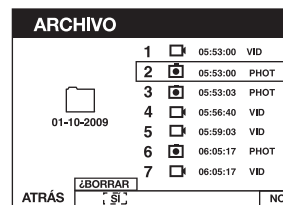

8. Para salir oprima el botón de Menú principal.

Para borrar una foto o video mientras se visualiza

1. Oprima el botón de Menú principal para mostrar el Menú principal.
2. Oprima la flecha hacia adelante o hacia atrás para seleccionar la opción de Carpeta.

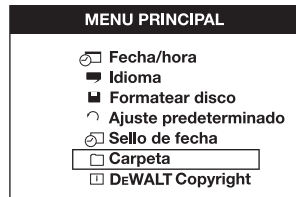

3. Oprima el botón OK para navegar a la siguiente pantalla.
4. Oprima la flecha hacia adelante o hacia atrás para seleccionar una carpeta fechada.

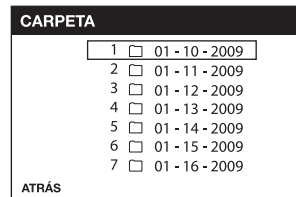

5. Oprima el botón OK para navegar a la siguiente pantalla.
6. Oprima la flecha hacia adelante o hacia atrás para seleccionar una foto o un video.

7. Oprima el botón OK para visualizar.

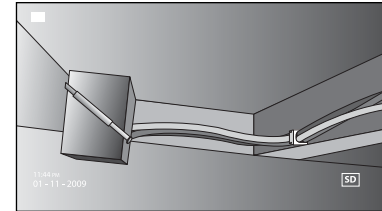

8. Oprima el botón de borrar. Seleccione Sí para borrar la foto o video en particular.

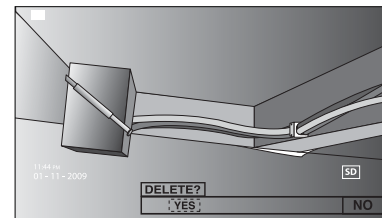

Para cambiar los idiomas

1. Oprima el botón de Menú principal para mostrar el Menú principal.
2. Oprima la flecha hacia adelante o hacia atrás para seleccionar la opción de Idioma.

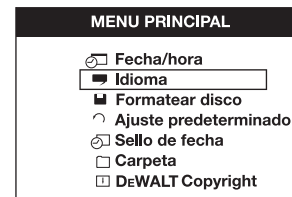

Español

- Oprima el botón OK para seleccionar.
- Oprima la flecha hacia adelante o hacia atrás para seleccionar inglés, francés o español.

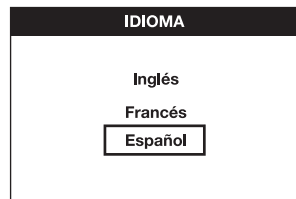

- Oprima el botón OK para guardar los cambios.
- Para salir oprima el botón de Menú principal.

Para cambiar la Fecha/hora

- Oprima el botón de Menú principal para mostrar el Menú principal.
- Oprima la flecha hacia adelante o hacia atrás para seleccionar la opción de Fecha/hora.

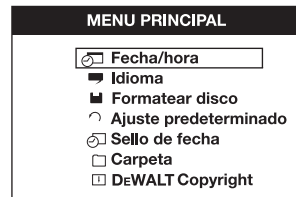

- Oprima el botón OK para navegar a la siguiente pantalla.

- Oprima la flecha hacia adelante o hacia atrás para destacar un campo a modificar.

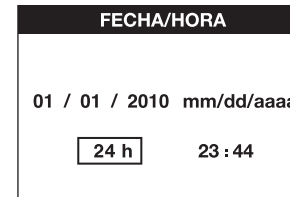

- Oprima el botón OK para activar el campo (el campo se pone verde).
- Oprima la flecha hacia adelante o hacia atrás para cambiar el campo activado.
- Oprima el botón OK para guardar los cambios.
- Repita los pasos anteriores para cambiar los campos restantes.
- Para salir oprima el botón de Menú principal.

Para activar el Sello de fecha

- Oprima el botón de Menú principal para mostrar el Menú principal.
- Oprima la flecha hacia adelante o hacia atrás para seleccionar la opción de Sello de fecha.

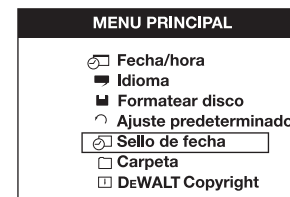

- Oprima el botón OK para navegar a la siguiente pantalla.

- Oprima la flecha hacia adelante o hacia atrás para seleccionar OFF ú ON.

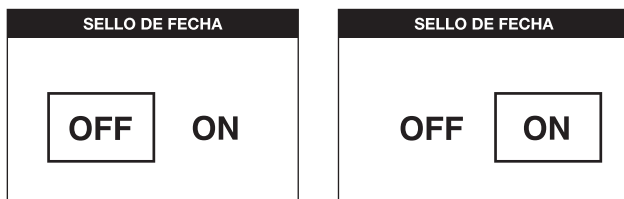

- Oprima el botón OK para guardar los cambios.
- Para salir oprima el botón de Menú principal.

Para formatear la tarjeta MicroSD

AVISO: El formatear la tarjeta MicroSD borrará todos los datos.

- Oprima el botón de Menú principal para mostrar el Menú principal.
- Oprima la flecha hacia adelante o hacia atrás para seleccionar la opción de Formatear disco.

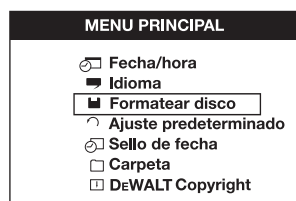

- Oprima el botón OK para navegar a la siguiente pantalla.

- Oprima la flecha hacia adelante o hacia atrás para seleccionar NO ó SÍ.

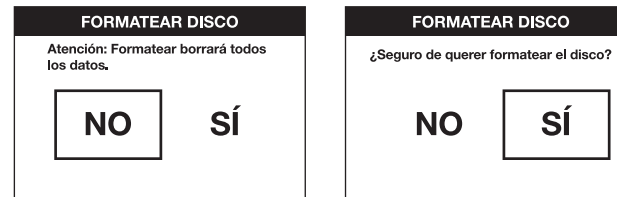

- Oprima el botón OK para guardar los cambios y salir.

Para cambiar el Ajuste predeterminado

AVISO: El cambiar al ajuste predeterminado borrará los ajustes actuales y restaurará los ajustes de fábrica.

- Oprima el botón de Menú principal para mostrar el Menú principal.
- Oprima la flecha hacia adelante o hacia atrás para seleccionar la opción de Ajuste predeterminado.

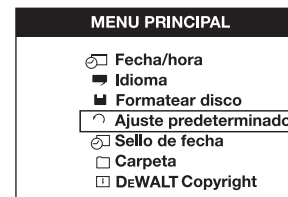

- Oprima el botón OK para navegar a la siguiente pantalla.

4. Oprima la flecha hacia adelante o hacia atrás para seleccionar NO ó SÍ.

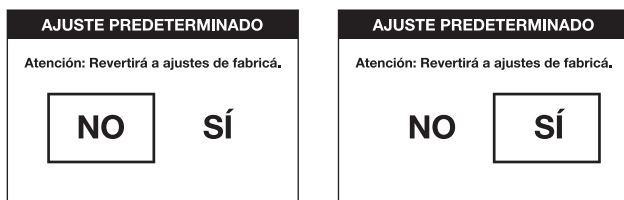

5. Oprima el botón OK para guardar los cambios y salir.

Consejos para el uso

- Utilice únicamente la batería de iones de litio 12V Max* de DEWALT.
- Asegúrese de que la batería DEWALT esté en adecuada condición operativa. Si el indicador de batería baja en la pantalla parpadea la batería debe ser recargada.
- Para prolongar la vida útil de la batería, asegúrese de apagar la pantalla y el conjunto de la agarradera cuando no estén en uso.
- Cerciórese de que la pantalla esté completamente cargada antes de la operación.

MANTENIMIENTO

Limpieza

⚠ADVERTENCIA: Limpie la suciedad y el polvo con aire seco y limpio al menos una vez por semana. Para minimizar el riesgo de lesiones oculares siempre lleve la debida protección ocular ANSI Z87.1 cuando haga esto.

⚠ADVERTENCIA: Nunca utilice solventes u otros químicos fuertes cuando limpie las piezas no metálicas de la herramienta.

Estas sustancias químicas pueden debilitar los materiales plásticos utilizados en estas piezas. Use un paño humedecido con agua y jabón suave. No permita que ningún líquido se introduzca en la herramienta; no sumerja ninguna parte de la herramienta en un líquido.

INSTRUCCIONES DE LIMPIEZA DEL CARGADOR

⚠ADVERTENCIA: Peligro de descarga eléctrica. Desconecte el cargador de la toma de corriente alterna antes de limpiarlo. Puede limpiar la suciedad y grasa del exterior del cargador con un paño o cepillo suave no metálico. No utilice agua ni líquidos de limpieza.

Solución de problemas

- Cerciórese de que la batería de 12V Max* esté cargada.
- Cerciórese de que la pantalla esté completamente cargada.
- Cerciórese de que la pantalla esté siempre adosada al conjunto de la agarradera. La imagen puede congelarse si se intenta quitar la (pantalla) del conjunto de la agarradera mientras toma una foto o un video.
- Cerciórese de que la batería esté instalada en el conjunto de la agarradera al utilizar.
- Cerciórese de que el cable de la cámara esté siempre adosado adecuadamente al conjunto de la agarradera.
- Asegúrese de que el conjunto de la agarradera está activado, así como la pantalla.
- Asegúrese de que la parte posterior del conjunto de la agarradera no esté cubierta con desechos, de tal manera que la pantalla se deslice fácilmente y no se produzca daño a la pantalla.
- Si la pantalla se congela o no se enciende, inserte un objeto pequeño (es decir, el extremo de un sujetador para papel) en el botón de reinicio situado en la parte posterior de la pantalla.
- Si la imagen está oscura, gire el interruptor de control de brillo para abrillantar la luz LED.

Accesorios

⚠️ ADVERTENCIA: Ya que otros accesorios aparte de los ofrecidos por DEWALT no han sido probados con este producto, el uso de tales accesorios con esta herramienta podría ser peligroso. Para reducir el riesgo de lesiones, sólo se deberían usar los accesorios recomendados por DEWALT con este producto.

Los accesorios recomendados para su herramienta están disponibles con un cargo adicional en su distribuidor local o en el centro de servicio autorizado. Si necesita ayuda para ubicar algún accesorio, por favor póngase en contacto con DEWALT Industrial Tool Co., 701 East Joppa Road, Baltimore, MD 21286, llame al 1-800-4-DEWALT (1-800-433-9258) o visite nuestro sitio www.dewalt.com.

ACCESORIOS RECOMENDADOS

- Cable de la cámara: 17 mm de diámetro
- Cable de la cámara: 9 mm de diámetro
- Cable de la cámara: 5,8 mm de diámetro
- Extensión de cable de 0,91 m (3 pies): 17 mm de diámetro
- Gancho e imán (DCT410)
- Gancho, imán y espejo (DCT411)

Por favor póngase en contacto con DEWALT Industrial Tool Co., 701 East Joppa Road, Baltimore, MD 21286, llame al 1-800-4-DEWALT (1-800-433-9258) o visite nuestro sitio web www.dewalt.com.

Reparaciones

El cargador, la unidad de batería y la cámara de inspección no son reparables. El cargador, la unidad de batería o la cámara de inspección no contienen piezas reparables.

Las reparaciones, el mantenimiento y los ajustes deberían ser realizados por un centro de servicio de fábrica DEWALT, un centro de servicio autorizado por DEWALT u otro personal de servicio calificado, a fin de garantizar la SEGURIDAD y la CONFIABILIDAD del producto. Siempre utilice repuestos idénticos.

PARA REPARACIÓN Y SERVICIO DE SUS HERRAMIENTAS ELÉCTRICAS, FAVOR DE DIRIGIRSE AL CENTRO DE SERVICIO MÁS CERCANO

CULIACAN, SIN Blvd.Emiliano Zapata 5400-1 Poniente Col. San Rafael	(667) 717 89 99
GUADALAJARA, JAL Av. La Paz #1779 - Col. Americana Sector Juárez	(33) 3825 6978
MEXICO, D.F. Eje Central Lázaro Cárdenas No. 18 Local D, Col. Obrera	(55) 5588 9377
MERIDA, YUC Calle 63 #459-A - Col. Centro	(999) 928 5038
MONTERREY, N.L. Av. Francisco I. Madero 831 Poniente - Col. Centro	(818) 375 23 13
PUEBLA, PUE 17 Norte #205 - Col. Centro	(222) 246 3714
QUERETARO, QRO Av. San Roque 274 - Col. San Gregorio	(442) 2 17 63 14
SAN LUIS POTOSI, SLP Av. Universidad 1525 - Col. San Luis	(444) 814 2383
TORREON, COAH Blvd. Independencia, 96 Pte. - Col. Centro	(871) 716 5265
VERACRUZ, VER Prolongación Díaz Mirón #4280 - Col. Remes	(229) 921 7016
VILLAHERMOSA, TAB Constitución 516-A - Col. Centro	(993) 312 5111

PARA OTRAS LOCALIDADES:

Si se encuentra en México, por favor llame al (55) 5326 7100

Si se encuentra en U.S., por favor llame al

1-800-433-9258 (1-800 4-DEWALT)

Español

Póliza de Garantía

IDENTIFICACIÓN DEL PRODUCTO:

Sello o firma del Distribuidor.

Nombre del producto: _____ Mod./Cat.: _____

Marca: _____ Núm. de serie: _____

(Datos para ser llenados por el distribuidor)

Fecha de compra y/o entrega del producto: _____

Nombre y domicilio del distribuidor donde se adquirió el producto:

Este producto está garantizado por un año a partir de la fecha de entrega, contra cualquier defecto en su funcionamiento, así como en materiales y mano de obra empleados para su fabricación. Nuestra garantía incluye la reparación o reposición del producto y/o componentes sin cargo alguno para el cliente, incluyendo mano de obra, así como los gastos de transportación razonablemente erogados derivados del cumplimiento de este certificado.

Para hacer efectiva esta garantía deberá presentar su herramienta y esta póliza sellada por el establecimiento comercial donde se adquirió el producto, de no contar con ésta, bastará la factura de compra.

EXCEPCIONES

Esta garantía no será válida en los siguientes casos:

- Cuando el producto se hubiese utilizado en condiciones distintas a las normales;
- Cuando el producto no hubiese sido operado de acuerdo con el instructivo de uso que se acompaña;
- Cuando el producto hubiese sido alterado o reparado por personas distintas a las enlistadas al final de este certificado.

Anexo encontrará una relación de sucursales de servicio de fábrica, centros de servicio autorizados y franquiciados en la República Mexicana, donde podrá hacer efectiva su garantía y adquirir partes, refacciones y accesorios originales.

Garantía limitada por tres años

DEWALT reparará, sin cargo, cualquier falla que surja de defectos en el material o la fabricación del producto, por hasta tres años a contar de la fecha de compra. Esta garantía no cubre fallas de las piezas causadas por su desgaste normal o abuso a la herramienta. Para mayores detalles sobre la cobertura de la garantía e información acerca de reparaciones realizadas bajo garantía, visítenos en www.dewalt.com o diríjase al centro de servicio más cercano. Esta garantía no aplica a accesorios o a daños causados por reparaciones realizadas o intentadas por terceros. Esta garantía le otorga derechos legales específicos, además de los cuales puede tener otros dependiendo del estado o la provincia en que se encuentre.

Además de la garantía, las herramientas DEWALT están cubiertas por:

1 AÑO DE SERVICIO GRATUITO

DEWALT mantendrá la herramienta y reemplazará las piezas gastadas por su uso normal, sin cobro, en cualquier momento durante un año a contar de la fecha de compra. Los artículos gastados por la clavadora, tales como la unidad de hoja y retorno del impulsador, no están cubiertas.

2 AÑOS DE SERVICIO GRATUITO PARA UNIDADES DE ALIMENTACIÓN DEWALT

DC9071, DC9091, DC9096, DC9280, DC9360,
DC9180 y DCB120

GARANTÍA DE REEMBOLSO DE SU DINERO POR 90 DÍAS

Si no está completamente satisfecho con el desempeño de su máquina herramienta, láser o clavadora DEWALT, cualquiera sea el motivo, podrá devolverlo hasta 90 días de la fecha de compra con su recibo y obtener el reembolso completo de su dinero – sin necesidad de responder a ninguna pregunta.

AMÉRICA LATINA: Esta garantía no se aplica a los productos que se venden en América Latina. Para los productos que se venden en América Latina, debe consultar la información de la garantía específica del país que viene en el empaque, llamar a la compañía local o visitar el sitio Web a fin de obtener esa información.

REEMPLAZO GRATUITO DE LAS ETIQUETAS DE ADVERTENCIAS: Si sus etiquetas de advertencia se vuelven ilegibles o faltan, llame al 1-800-4-DEWALT para que se le reemplacen gratuitamente.



ESPECIFICACIONES

Diámetro del cable de la cámara	DCT410: 17 mm DCT411: 9 mm DCT411: mm
Longitud del cable	0,91 m (3 pies)
Resolución	320 x 480 puntos por pulg.
Tamaño de la pantalla	3.5 pulg.

SOLAMENTE PARA PROPÓSITO DE MÉXICO:
 IMPORTADO POR: DEWALT S.A. DE C.V.
 BOSQUES DE CIDROS, ACCESO RADIATAS NO.42
 3A. SECCIÓN DE BOSQUES DE LAS LOMAS
 DELEGACIÓN CUAJIMALPA,
 05120, MÉXICO, D.F.
 TEL. (52) 555-326-7100
 R.F.C.: BDE810626-1W7

Para servicio y ventas consulte
"HERRAMIENTAS ELÉCTRICAS"
 en la sección amarilla.



DeWALT Battery and Charger Systems																			
Battery	Output	Chargers/Charge Time – Chargeurs/Durée de charge (Minutes) – Cargadores de baterías/Tiempo de carga (Minutos)																	
		120 Volts														12 Volts			
Cat Number	Voltage	DW9106	DW9118	DW9107	DW9108	DW9116	DW9216	DW9117	DW911	DC011	DC022	DC9000	DC9310	DC9320	DCB100	DW0246	DW0249	DW9109	DC9319
DC9360	36	X	X	X	X	X	X	X	X	X	X	60	X	X	X	X	X	X	X
DC9280	28	X	X	X	X	X	X	X	X	X	X	60	X	X	X	X	X	X	X
DW0242	24	X	X	X	X	X	X	X	X	X	X	X	X	X	X	60	60	X	X
DC9096	18	X	X	X	60	60	60	20	60	60	60	X	60	60	X	X	X	60	60
DC9099	18	X	X	X	45	45	45	15	45	45	45	X	45	45	X	X	X	45	45
DC9180	18	X	X	X	X	X	X	X	X	X	X	X	60	60	X	X	X	X	60
DC9181	18	X	X	X	X	X	X	X	X	X	X	X	30	30	X	X	X	X	30
DW9096	18	X	X	X	60	60	60	20	60	60	60	X	60	60	X	X	X	60	60
DW9098	18	X	X	X	30	30	30	12	30	30	30	X	30	30	X	X	X	30	30
DW9099	18	X	X	X	45	45	45	15	45	45	45	X	45	45	X	X	X	45	45
DC9091	14.4	90	115	60	60	60	60	20	60	60	60	X	60	60	X	X	X	60	60
DC9094	14.4	60	90	45	45	45	45	15	45	45	45	X	45	45	X	X	X	45	45
DW9091	14.4	60	90	45	45	45	45	15	45	45	45	X	45	45	X	X	X	45	45
DW9094	14.4	45	60	30	30	30	30	12	30	30	30	X	30	30	X	X	X	30	30
DCB120	12	X	X	X	X	X	X	X	X	X	X	X	X	X	40	X	X	X	X
DC9071	12	90	115	60	60	60	60	20	60	60	60	X	60	60	X	X	X	60	60
DW9050	12	40	X	X	X	X	X	X	X	X	X	X	X	X	X	X	X	X	X
DW9071	12	60	90	45	45	45	45	15	45	45	45	X	45	45	X	X	X	45	45
DW9072	12	45	60	30	30	30	30	12	30	30	30	X	30	30	X	X	X	30	30
DW9048	9.6	40	X	X	X	X	X	X	X	X	X	X	X	X	X	X	X	X	X
DW9061	9.6	60	90	45	45	45	45	15	45	45	45	X	45	45	X	X	X	45	45
DW9062	9.6	45	60	30	30	30	30	12	30	30	30	X	30	30	X	X	X	30	30
DW9057	7.2	45	60	30	30	30	30	12	30	30	30	X	30	30	X	X	X	30	30

“X” Indicates that the battery pack is not compatible with that specific charger.
 “X” indique que le bloc-piles n’est pas compatible avec ce chargeur.
 Una “X” indica que el paquete de baterías no es compatible con ese determinado cargador.

All charge times are approximate. Actual charge time may vary. Read the instruction manual for more specific information.
Les durées de charge sont approximatives; la durée de charge réelle peut varier. Lire le manuel d’utilisation pour obtenir des renseignements plus précis.
El tiempo de duración de carga es aproximado; la duración de carga real puede variar. Lea el manual de instrucciones para obtener información más precisa.

- * Maximum initial battery voltage (measured without a workload) is 12 volts. Nominal voltage is 10.8.
- * La tension initiale maximum du bloc-piles (mesurée à vide) est de 12 volts. La tension nominale est de 10,8.
- * El máximo voltaje inicial de la batería (medido sin carga de trabajo) es 12 voltios. El voltaje nominal es de 10,8.

DEWALT Industrial Tool Co., 701 Joppa Road, Baltimore, MD 21286
 (AUG11) Part No. N133375 DCT410, DCT411, DCT412 Copyright © 2010, 2011 DeWALT

The following are trademarks for one or more DEWALT power tools: the yellow and black color scheme; the “D” shaped air intake grill; the array of pyramids on the handgrip; the kit box configuration; and the array of lozenge-shaped humps on the surface of the tool.