

L'UTILISATION DE CE PRODUIT À DES FINS COMMERCIALES INVALIDE LA PRÉSENTE GARANTIE.

Vous avez des questions ou des inquiétudes? Veuillez appeler le service à la clientèle au 1 800 9449200 du lundi au vendredi, de 8 h à 19 h (HNE).
VEUILLEZ NE PAS RETOURNER CE PRODUIT AU MAGASIN.

IMPORTANT : LIRE CES INSTRUCTIONS ATTENTIVEMENT AVANT D'UTILISER L'ASPIRATEUR.

presto
2 IN 1

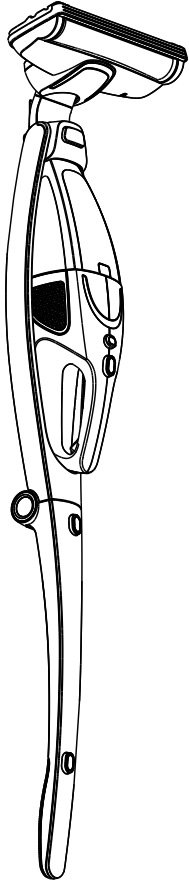

Instructions d'utilisation et d'entretien

GUIDE D'UTILISATION

www.hoover.com



OWNER'S MANUAL

Operating and Servicing Instructions

Español - página E1



hoover.com

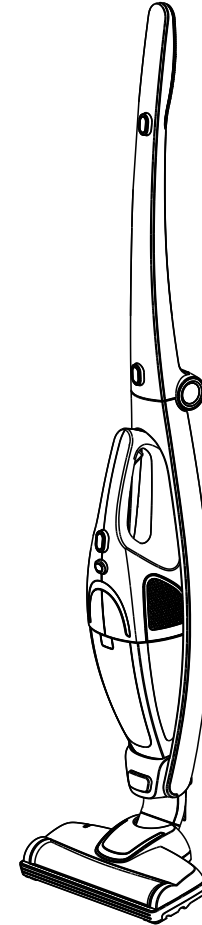

presto
2 IN 1

IMPORTANT: READ CAREFULLY BEFORE ASSEMBLY AND USE.
Questions or concerns? For assistance, please call Customer Service at 1-800-944-9200 Mon-Fri 8am-7pm EST. **PLEASE DO NOT RETURN THIS PRODUCT TO THE STORE.**

**THIS PRODUCT IS INTENDED FOR HOUSEHOLD USE ONLY.
IF USED COMMERCIALY WARRANTY IS VOID.**

Thank you for choosing a HOOVER® product.

Please enter the complete model and Manufacturing Code in the spaces provided.

MODEL _____

MFG. CODE _____

Hint: Attach your sales receipt to this owner's manual. Verification of date of purchase may be required for warranty service of your HOOVER® product.

Be sure to register your product online at Hoover.com or call 1-800-944-9200 to register by phone. Visit Hoover.com for additional video instructions for assembly and maintenance.

CONTENTS

Important Safety Instructions.....	3
Vacuum Assembly.....	5
Carton Contents.....	5
Charging Base Assembly.....	5
Attach Nozzle Base.....	5
Unfold Handle.....	5
How to Use.....	6
Vacuum Description.....	6
Connect to Charger.....	6
Using The Appliance as an Upright.....	7
Handle Adjustment for Use/Storage.....	7
Stick Vac On-Off Switch.....	7
Using The Appliance as a Handheld.....	7
Remove/Replace Handheld Vac.....	7
Handheld Vac On-Off Switch.....	7
3-In-1 Tool.....	8
Storage.....	8
Maintenance.....	9
Dirt Cup Removal and Cleaning.....	9
Filter Cleaning.....	9
After Cleaning.....	9
Cleaning the Brushroll.....	10
Troubleshooting.....	10
Service.....	11
Warranty.....	12

If you need assistance:

Visit our website at hoover.com. Follow the authorized dealer locator link to find the Hoover® authorized dealer nearest you or call 1-800-944-9200 for an automated referral of Hoover® authorized dealer locations (U.S. only) or to speak with a customer service representative; Mon- Fri 8am- 7pm EST.

PLEASE DO NOT RETURN THIS PRODUCT TO THE STORE.



MANUFACTURING CODE
(Label located on back of handheld)



CONTENU

N'oubliez pas d'enregistrer votre produit en ligne, à l'adresse Hoover.com, ou par téléphone, au 1-800-944-9200. Visitez le Hoover.com pour visualiser une vidéo présentant les instructions d'assemblage et d'entretien.

Conseil: Il est recommandé de joindre votre reçu de date d'achat peut être effectuée avant toute réparation couverte par la garantie de votre produit HOOVER™.

MODÈLE _____
CODE DE FABRICATION _____

Veillez inscrire les numéros de modèle et de série COMPLETS dans les espaces fournis à cet effet

Merci d'avoir choisi un produit HOOVER™.

3	Consignes de sécurité importantes.....
5	Assemblage de l'aspirateur.....
5	Contenu de l'emballage.....
5	Assemblage du socle de charge.....
5	Installation du suceur.....
5	Dépliage du manche.....
6	Utilisation.....
6	Description de l'aspirateur.....
6	Raccord au chargeur.....
7	Utilisation de l'appareil comme aspirateur-balai.....
7	Réglage du manche pour l'utilisation / le rangement.....
7	Interrupteur marche/arrêt de l'aspirateur-balai.....
7	Utilisation de l'appareil comme aspirateur à main.....
7	Retirer/replacer l'aspirateur à main.....
7	Interrupteur marche/arrêt de l'aspirateur à main.....
8	Accessoire 3 en 1.....
8	Storage.....
9	Entretien.....
9	Retrait du vide-pousière et nettoyage.....
9	Nettoyage du filtre.....
9	Après le nettoyage.....
10	Rouleau Brosse.....
10	Dépannage.....
11	Service.....
12	Garantie.....

Pour obtenir de l'assistance :
visitez notre site web à l'adresse www.hoover.ca. Cliquez sur le lien du localisateur de marchands autorisés Hoover™ pour trouver le marchand le plus près de chez vous, ou composez le 1 800 944 9200 pour écouter un message indiquant les adresses des marchands autorisés Hoover™ (é.-U. Seulement) ou pour parler à un représentant du service à la clientèle (de 8 h à 19 h, hne, du lundi au vendredi):
VEUILLEZ NE PAS RETOURNER CE PRODUIT AU MAGASIN.

CONSIGNES DE SÉCURITÉ IMPORTANTES

Durant l'utilisation d'un appareil électrique, toujours respecter les précautions élémentaires, y compris les suivantes :

AVERTISSEMENT: AFIN DE RÉDUIRE AU MINIMUM LES RISQUES D'INCENDIE, DE CHOC ÉLECTRIQUE OU DE BLESSURES :

- Assembler complètement avant l'utilisation.
- Ne pas utiliser l'appareil, ranger le chargeur ou recharger la pile à l'extérieur ou sur une surface mouillée. Garder au sec.
- Ne pas permettre que l'appareil soit utilisé comme un jouet. Ce produit n'est pas conçu pour être utilisé par des enfants de 12 ans et moins. Exercer une étroite surveillance lorsque l'appareil est utilisé à proximité d'enfants. Pour éviter les risques de blessures ou de dommages, tenir le produit hors de la portée des enfants, et ne pas leur permettre de placer leurs doigts ou des objets dans les ouvertures. Utiliser cet appareil uniquement de la façon décrite dans ce guide. Utiliser uniquement les accessoires recommandés par le fabricant.
- Ne pas utiliser le chargeur si la fiche ou le cordon sont endommagés. Si l'aspirateur ou le chargeur fonctionne mal, s'il est tombé ou a été endommagé ou laissé à l'extérieur, ou s'il est tombé dans l'eau, il doit être apporté à un Centre de service pour y être inspecté, expédier à un centre de réparation pour qu'il soit vérifié.
- Ne pas tirer sur le cordon du chargeur ni utiliser le cordon du chargeur pour transporter l'appareil, utiliser le cordon comme une poignée, fermer une porte sur le cordon ou tirer le cordon autour de coins ou d'arêtes vives. Ne pas faire passer l'appareil sur le cordon. Garder le cordon éloigné de toute surface chauffée.
- Ne pas tirer sur le cordon pour débrancher le chargeur. Saisir la fiche et non le cordon pour débrancher le chargeur.
- Ne pas manipuler le chargeur (y compris la fiche et les bornes), la pile ou l'appareil avec les mains mouillées.
- Ne pas introduire d'objets dans les ouvertures. S'assurer qu'aucune ouverture n'est obstruée; garder les ouvertures exemptes de poussières, de peluches, de cheveux et de toute autre matière qui pourrait réduire le débit d'air.
- Garder les chévenets amples, les doigts et toute autre partie du corps à bonne distance des ouvertures et des pièces mobiles de l'appareil.
- Être très prudent pendant l'utilisation dans les escaliers. Ne pas déposer l'aspirateur sur les marches. Ne pas placer l'appareil dans les escaliers ou sur un meuble, ce qui pourrait causer des blessures ou des dommages.
- Ne pas aspirer les liquides inflammables ou combustibles comme l'essence, ni utiliser l'appareil à proximité de ces matériaux.
- N'utiliser que le chargeur fourni par le fabricant pour recharger la pile.
- Ne pas incinérer le chargeur, la pile ou l'appareil, même s'ils sont gravement endommagés. La pile peut exploser si elle est incinérée.
- Toujours arrêter l'aspirateur à main avant de le replacer sur l'aspirateur-balai.

IMPORTANT SAFETY INSTRUCTIONS SAVE THESE INSTRUCTIONS

When using an electrical appliance, basic precautions should always be followed, including the following:

READ ALL INSTRUCTIONS BEFORE USING THIS APPLIANCE.

WARNING: TO REDUCE THE RISK OF FIRE, ELECTRIC SHOCK OR INJURY:

- Fully assemble before operating.
- Do not use, store, or charge product on wet surfaces. Do not expose to rain. Store indoors.
- Do not allow to be used as a toy. Not intended for use by children age 12 and under. Close supervision is necessary when used near children. To avoid injury or damage, keep children away from product, and do not allow children to place fingers or other objects into any openings.
- Use only as described in this manual. Use only manufacturer's recommended attachments and products.
- Do not use charger with damaged cord or plug. If appliance is not working as it should, has been dropped, damaged, left outdoors, or dropped into water, take it to a service center prior to continuing use.
- Do not pull or carry by charger cord, use cord as a handle, close a door on cord, or pull cord around sharp edges or corners. Do not place product on cord. Do not run appliance over cord. Keep cord away from heated surfaces.
- Do not unplug charger by pulling on cord. To unplug charger, grasp the plug, not the cord.
- Do not handle charger including charger plug and charger terminals, or appliance with wet hands.
- Do not put any object into openings. Do not use with any opening blocked; keep free of dust, lint, hair, and anything that may reduce air flow.
- Keep hair, loose clothing, fingers, and all parts of body away from openings and moving parts.
- Use extra care when cleaning on stairs. Do not place cleaner on stairs or furniture, as it may result in injury or damage.
- Do not allow to pick-up flammable or combustible liquids, such as gasoline, or fine wood sandings or use in areas they may be present.
- Use only charger supplied by the manufacturer to recharge.
- Do not incinerate the appliance even if its severely damaged. The batteries can explode in a fire.
- Always turn off the handheld unit before returning it to the stick vac body.
- Leaks from battery cells can occur under extreme conditions. If the liquid gets on the skin (1) wash quickly with soap and water or (2) neutralize with a mild acid such as lemon juice or vinegar. If the liquid gets into the eyes, flush them immediately with clean water for a minimum of 15 minutes. Seek medical attention immediately.
- Always ensure that the power switch for both the stick vac and the handheld are in the off position (O = OFF) before returning the appliance to the charging station.

- Always turn off this appliance before connecting or disconnecting motorized nozzle.
- Do not pick up anything that is burning or smoking, such as cigarettes, matches, or hot ashes.
- Do not use without filter and/or dirt cup in place.
- **WARNING:** This product contains chemicals known to the State of California to cause cancer, birth defects or reproductive harm. **WASH HANDS AFTER USING.**

CAUTION: TO REDUCE THE RISK OF DAMAGE:

- Avoid picking up hard, sharp objects with this product, as they may cause damage.
- Store appropriately indoors and in a dry place. Do not expose machine to freezing temperatures.
- Brushroll continues to turn while product is turned on and handle is in upright position. To avoid damage to carpet, rugs, and flooring, avoid tipping cleaner or setting it on furniture, fringed area rugs, or carpeted stairs.
- With brushes on, do not allow cleaner to sit in one location for an extended period of time, as damage to the floor can result.

- Les piles peuvent fuir si elles sont soumises à des conditions extrêmes. Si le liquide touche la peau, (1) la rincer rapidement avec de l'eau et du savon ou (2) le neutraliser avec un acide doux comme du jus de citron ou du vinaigre. S'il y a contact avec les yeux, les rincer immédiatement à l'eau propre pendant au moins 15 minutes. Consulter immédiatement un médecin.
- Toujours s'assurer que les interrupteurs de l'aspirateur-balai et de l'aspirateur à main sont en position d'arrêt (O) avant de remettre l'appareil sur le chargeur.
- Débrancher l'appareil avant de fixer un accessoire portatif électrique.
- N'aspirer aucune matière brûlante ou dégageant de la fumée, comme des cigarettes, des allumettes ou des cendres chaudes.
- Ne pas utiliser l'appareil sans son vide-poussoir ou ses filtres.
- **MISE EN GARDE :** Cet appareil contient des produits chimiques reconnus par l'Etat de la Californie comme pouvant causer le cancer ou, entraîner des malformations congénitales ou d'autres troubles de la reproduction. **SE LAVER LES MAINS APRES L'UTILISATION DE L'APPAREIL.**

MISE EN GARDE : POUR RÉDUIRE LES RISQUES DE DOMMAGES :

- Éviter de ramasser des objets durs ou aux arêtes tranchantes avec l'appareil. Ils peuvent endommager l'appareil.
- Entreposer l'appareil de façon appropriée à l'intérieur dans un lieu sec. Ne pas exposer l'appareil à des températures de gel.
- Le rouleau-brosse continue de tourner si l'appareil est sous tension et si le manche est en position verticale. Pour éviter d'endommager les moquettes, les carpettes et les revêtements de sol, éviter de faire basculer l'appareil, de le placer sur un meuble ou de le faire passer sur les franges de carpettes ou dans des escaliers recouverts de moquette.
- Lorsque le rouleau-brosse est installé, ne pas laisser l'appareil au même endroit pendant de longues périodes de temps, car cela pourrait endommager le plancher.

1. ENSAMBLADO DE LA ASPIRADORA

CONTENU DE L'EMBALLAGE

A. Corps de l'aspirateur-balai

B. Aspirateur à main

C. Accessoire 3 en 1

D. Suceur

F. Socle de charge

Retirer toutes les pièces de l'emballage.

Avant d'éliminer les matériaux d'emballage, s'assurer

qu'aucune des pièces illustrées ne manque.

*L'aspirateur à main est emballé avec l'aspirateur-

balai.

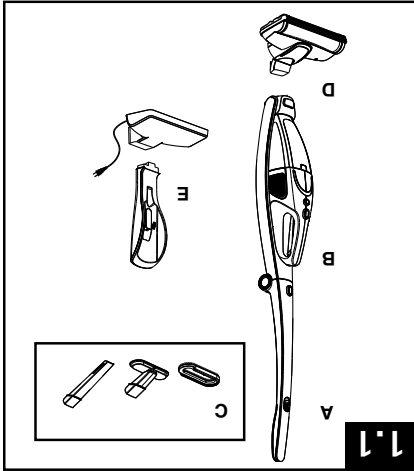

ASSEMBLAGE DU SOCLE DE CHARGE

Choisir un emplacement pour le chargeur où

l'appareil sera stable et toujours protégé contre la

chaleur et l'humidité pendant les recharges.

1.2 Fixer la partie supérieure du chargeur au rac-

cord du socle. Vous devez sentir et entendre le

déclit d'enclenchement.

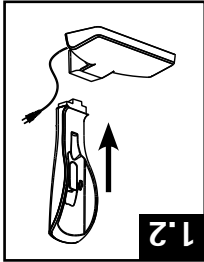

INSTALLATION DU SUCEUR

Toujours éteindre cet appareil avant d'installer
ou de retirer le suceur électrique.

1.3 Aligner la prise inférieure de l'aspirateur-balai

sur le raccord du suceur et l'insérer. Le suceur est

correctement en place lorsque vous sentez et enten-

dez le déclit d'enclenchement.

1.4 Pour retirer le suceur de l'aspirateur-balai,

appuyer sur le bouton de dégagement situé au-des-

sus du suceur sur l'aspirateur-balai, et détacher le

suceur.

DÉPLIAGE DU MANCHE

1.5 Déplier le manche en position verticale jusqu'à

ce que vous sentiez et entendiez le déclit

d'enclenchement.

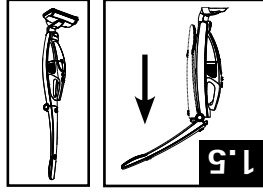
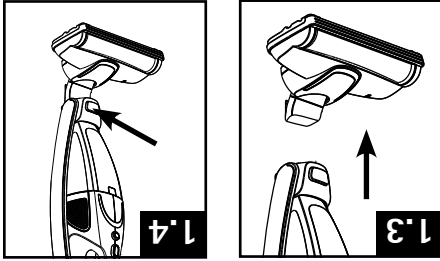

5

Le modèle d'aspirateur peut varier de celui illustré.

1. VACUUM ASSEMBLY

CARTON CONTENTS

- A. Stick Vac Body
- B. Hand Vac
- C. 3-in-1 Tool
- D. Nozzle
- E. Charging Base

Remove all parts from carton and identify each item shown.

Make sure all parts are located before disposing of packing materials.

*Hand Vac comes packed attached to Stick Vac.

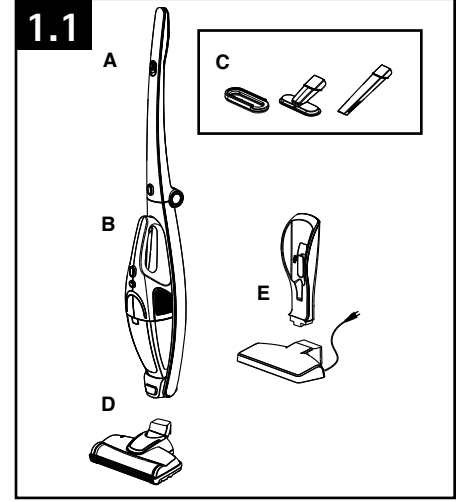

CHARGING BASE ASSEMBLY

Select a place for the charging station where the appliance is stable and always protected from heat and moisture during charging.

1.2 Push the upper portion of the charging station onto the connector of the base. You must feel and hear it click into place.

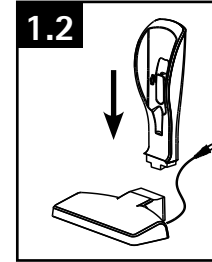

ATTACH NOZZLE BASE



Always turn off this appliance before connecting or disconnecting motorized nozzle.

1.3 Align bottom inlet on Stick Vac body with nozzle connector and insert. Nozzle is securely attached when you feel and hear it click into place.

1.4 To release Nozzle from Stick Vac, press Nozzle release button located above nozzle on Stick Vac body and remove.

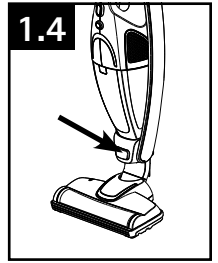
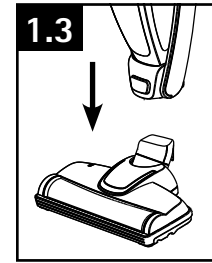

UNFOLD HANDLE

1.5 Fold the handle up into the upright position until you hear and feel it lock into place.

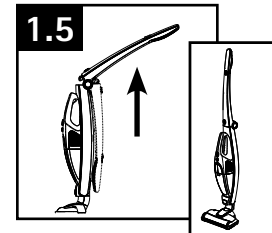

2. FUNCIONAMIENTO

CARACTERÍSTICAS

1. Manche de l'aspirateur-balai
2. Interrupteur marche/arrêt de l'aspirateur-balai
3. Bouton de pliage du manche
4. Contenant à poussière
5. Filtre avec substance filtrante HEPA
6. Bouton de dégagement de l'aspirateur à main
7. Interrupteur marche/arrêt de l'aspirateur à main
8. Suceur avec rouleau-brosse rotatif
9. Indicateur de charge lumineux
10. Indicateur de fonctionnement lumineux
11. Points de contact du chargeur
12. Socle de charge
13. Accessoire 3 en 1 :
 - A. Brosse à épousseter amovible
 - B. Accessoire pour tissus d'ameublement
 - C. Suceur plat
14. Rangement de l'accessoire 3 en 1

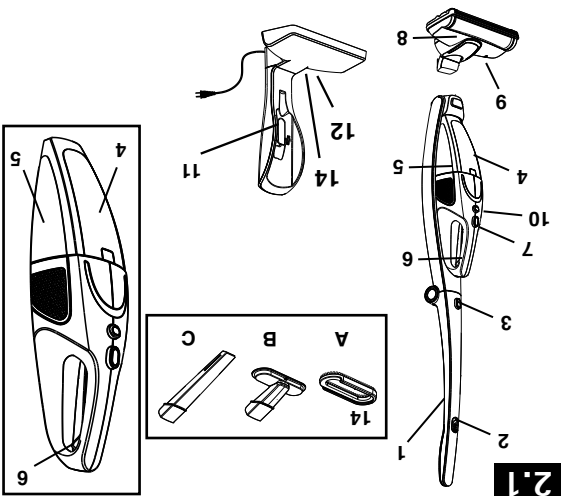

2.1

RACCORD AU CHARGEUR

⚠️ AVERTISSEMENT

N'utiliser que la pièce de chargeur n° #44002095 de Hoover[®] fournie par le fabricant pour recharger l'appareil. La pile doit être chargée avant l'utilisation de l'appareil.

• IMPORTANT •

Charger la pile pendant 18-24 heures avant de l'utiliser pour la première fois. Épuiser entièrement la pile et la laisser refroidir 15 minutes avant de la recharger sur le socle de charge. Répéter deux autres fois. Après trois utilisations, recharger la pile pendant 12-16 heures.

Toujours s'assurer que les interrupteurs de l'aspirateur-balai (O) et de l'aspirateur à main sont en position d'arrêt avant de remettre l'appareil sur le socle de charge et pendant le chargement.

Le modèle d'aspirateur peut varier de celui illustré.

6

2. HOW TO USE

VACUUM DESCRIPTION

1. Stick Vac Handle
2. Stick Vac On/Off Button
3. Folding Handle Button
4. Dust Container
5. Rinsable Filter Made with HEPA Media
6. Handheld Release Button
7. Handheld On/Off Switch
8. Nozzle With Rotating Brushroll
9. Power Indicator Light
10. Power Indicator Light/ Dirt Cup Release Button
11. Charging Station Contact Points
12. Charging Station Base
13. 3-In-1 Tool:
 - A. Attachable Dusting Brush
 - B. Upholstery Tool
 - C. Crevice Tool
14. 3-In-1 Tool Storage

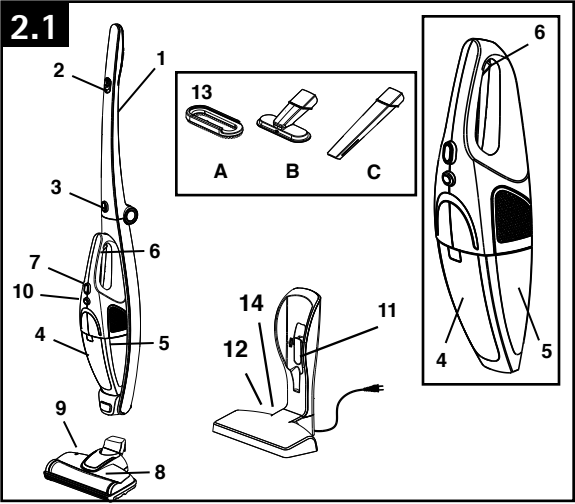

2.1

CONNECT TO CHARGER

⚠️ WARNING ⚠️

Use only the Hoover[®] charger part #44002095 supplied by the manufacturer to recharge.

The battery must be charged before you can use the appliance.

• IMPORTANT •

Charge battery for 18-24 hours prior to first use. Fully deplete battery and allow to cool for 15 minutes before recharging on charging base. Repeat two more times. After three uses, allow 12-16 hours to recharge the battery.

2.2 Place the charger upright and slide the Stick Vac into base. Make sure the charging points on the Stick Vac and charging base have connected and indicator light on the AC adapter is lit.

⚠️ WARNING ⚠️

Always ensure that the power switch for both the stick cleaner (O = OFF) and the handheld are in the off position before returning appliance to the charging base and while charging.

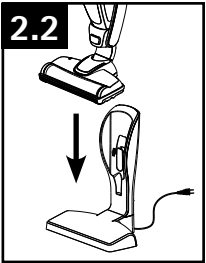

2.2

UTILISATION DE L'APPAREIL COMME ASPIRATEUR À MAIN

AVERTISSEMENT
Ne pas utiliser pour toiletter un animal.

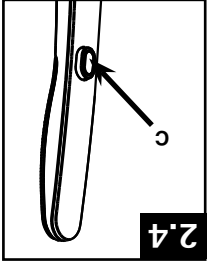

2.4 DE L'ASPIRATEUR-BALAI
INTERRUPTEUR MARCHÉ/ARRÊT

2.4 UTILISATION : Appuyer une fois sur l'interrupteur (C) pour mettre l'appareil en marche. L'indicateur de fonctionnement s'allume lorsque l'appareil est en marche. POUR ARRÊTER L'APPAREIL : Appuyer de nouveau sur l'interrupteur (C) pour arrêter l'appareil. Vider le contenant à poussière après utilisation.

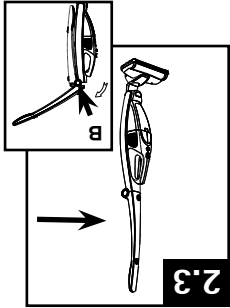

2.3 RÉGLAGE DU MANCHE POUR L'UTILISATION / LE RANGEMENT

2.3 Retirer l'appareil du chargeur. S'assurer que le manche est en position verticale avant l'utilisation. Si ce n'est pas le cas, déplier le manche en position verticale jusqu'à ce que vous sentiez et entendiez le déclic d'enclenchement. Pour le rangement, appuyer sur le bouton de dégagement du manche (B) et plier le

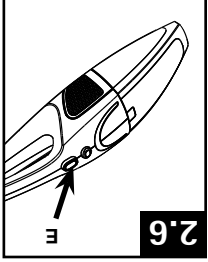

2.6 DE L'ASPIRATEUR À MAIN
INTERRUPTEUR MARCHÉ/ARRÊT

2.6 UTILISATION : Appuyer une fois sur l'interrupteur (E) pour mettre l'aspirateur à main en marche. L'indicateur de fonctionnement s'allume lorsque l'appareil est en marche. POUR ARRÊTER L'ASPIRATEUR : Appuyer de nouveau sur l'interrupteur (E) pour arrêter l'aspirateur à main.

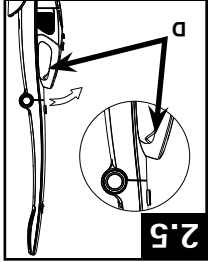

2.5 RETIRER/REPLACER L'ASPIRATEUR À MAIN

2.5 Appuyer sur le bouton de dégagement de l'aspirateur à main vers l'extérieur et le détacher de l'aspirateur-balai. Pour le remettre en place, insérer la partie inférieure de l'aspirateur à main sur l'aspirateur-balai et le faire pivoter sur l'appareil. L'aspirateur à main est correctement fixé quand vous entendez le déclic.

AVERTISSEMENT
Toujours arrêter l'aspirateur à main avant de le replacer sur l'aspirateur-balai.

Après utilisation, vider le contenant à poussière, faire pivoter l'aspirateur à main dans son logement sur l'aspirateur-balai et s'assurer qu'il est bien fixé.

USING THE APPLIANCE AS AN UPRIGHT

HANDLE ADJUSTMENT FOR USE/ STORAGE

2.3 Take the appliance off its charging station. Make sure the handle is in upright position before use. If not, fold the handle up into the upright position until you hear and feel it lock into place.

For storage, press the handle release button (B) and fold handle

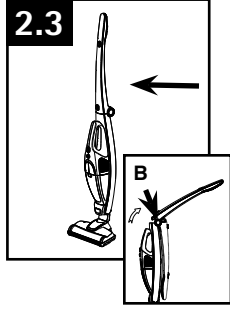

STICK VAC ON-OFF SWITCH

2.4 TO USE: Push the power button (C) once to turn on. The power indicator lights up when in use.

TO TURN UNIT OFF: Push the power button again to turn off. Empty the dust container after use.

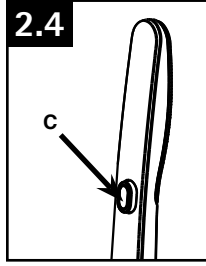

CAUTION
Not to be used for grooming a pet.

USING THE APPLIANCE AS A HANDHELD

REMOVE/REPLACE HANDHELD VAC

2.5 Press the Handheld release button (D) and pivot Handheld Vac outwards and remove from Stick Vac.

To replace, place bottom of Handheld into Stick vac body and pivot into vac. Handheld is secure when you hear a click.

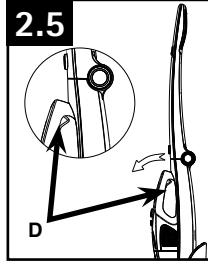

HANDHELD VAC ON-OFF SWITCH

2.6 TO USE: Push the power button (E) once to turn Handheld Vac ON. The power indicator lights up when in use.

TO TURN UNIT OFF: Push the power button again to turn Handheld Vac OFF. After use, Empty the dust container, and pivot Handheld Vac back into housing located on Stick Vac body and ensure it is secure.

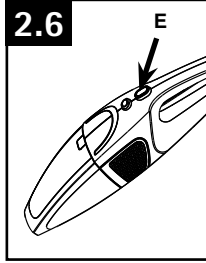

WARNING
Always turn off handheld before returning to the stick vac body.

3-IN-1 TOOL

Attachment and Use

Insert Tools into suction slot located on front of handheld.

2.7 Crevice Tool can be attached directly to Handheld Vac. Suggested use: Corners and crevices in couch and stairs.

2.8 Combination Upholstery/Dusting Brush can be connected directly to Handheld Vac or to crevice tool to utilize feature for Cleaning. Suggested use: computer keyboards.

2.9 For small Brush/Sofa Brush, slide dust brush insert off for use of upholstery tool. Connect directly to handheld or to crevice tool. Suggested use: Upholstery and fabric.

⚠ CAUTION ⚠

Not to be used for grooming a pet.

Tool Storage

2.10 To store tools, attach Upholstery/Dusting brush to Crevice tool and insert in tool storage area located on charger base.

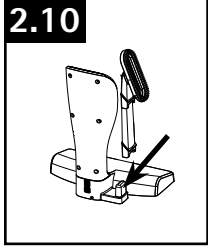
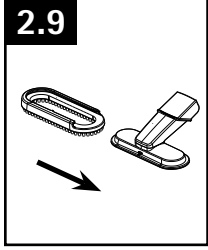
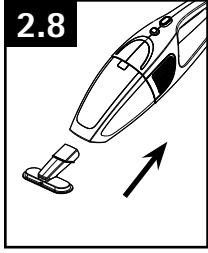
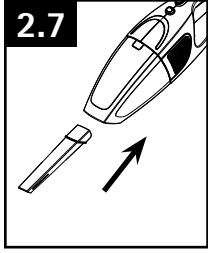

STORAGE

Always store the appliance indoors in a cool, dry place and out of reach of children.

Before storing for a prolonged time empty the dust container and dispose of dirt and dust contents properly.

STORAGE

Toujours entreposer l'appareil à l'intérieur dans un lieu frais et sec, et hors de la portée des enfants. Avant de ranger l'appareil pour une période prolongée, vider le contenant à poussière et jeter son contenu de façon appropriée.

Rangement des accessoires

2.10 Pour ranger les accessoires, fixer la brosse pour tissus d'ameublement / à épousseter au suceur plat, et l'installer dans le logement à accessoires situé sur le socle de charge.

⚠ AVERTISSEMENT

Ne pas utiliser pour toiletter un animal.

Insérer les accessoires dans le raccord de suction à l'avant de l'aspirateur à main.
2.7 Le suceur plat peut être raccordé directement à l'aspirateur à main. Utilisation suggérée : pour les coins, les plis dans les divans et les escaliers.
2.8 La brosse pour tissus d'ameublement / à épousseter peut être raccordée directement à l'aspirateur à main ou au suceur plat afin de bénéficier de l'action pivotante pour le nettoyage. Utilisation suggérée : claviers d'ordinateur.
2.9 Pour brancher la petite brosse / brosse à sofa, retirer l'embout de la brosse à épousseter. Raccorder l'accessoire directement à l'aspirateur à main ou au suceur plat. Utilisation suggérée : tissus d'ameublement et matériel.

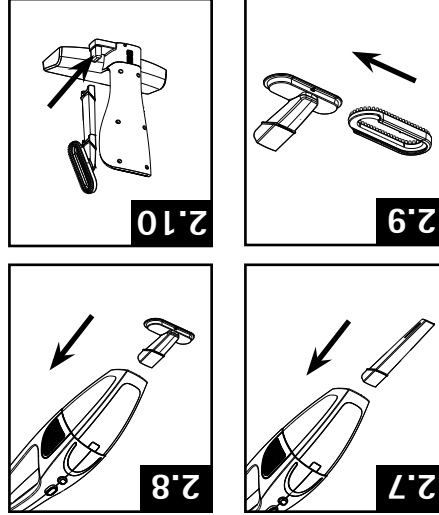

3. ENTRETIEN

Il est recommandé de vous familiariser avec les tâches d'entretien; l'utilisation et l'entretien appropriés de l'appareil assureront son bon fonctionnement.

Toute autre tâche d'entretien doit être confiée à un représentant de service autorisé.

Si l'appareil ne fonctionne pas correctement, a été échauffé, endommagé, laissé à l'extérieur ou plongé dans l'eau, l'expédier à un centre de réparation pour qu'il soit vérifié.

AVIS

L'aspirateur est doté d'un protecteur thermique interne pour le protéger contre la surchauffe. Lorsque le protecteur thermique est activé, l'appareil s'arrête. Si cela se produit, procéder comme suit :

1. Arrêter l'aspirateur.
2. Vider le vide-pousière.
3. Inspecter l'entrée du suceur, le conduit à poussière et le filtre pour repérer toute obstruction. Dégraser les obstructions au besoin.
4. Lorsque l'appareil est arrêté et que le moteur a refroidi pendant 30 minutes, le protecteur thermique se désactive et le nettoyage peut se poursuivre.

LES ÉTAPES CI-DESSUS, IL SE PEUT QUE L'APPAREIL AIT BESOIN D'ENTRETIEN. SI LE PROTECTEUR THERMIQUE EST ENCORE ACTIVÉ APRÈS QUE L'UTILISATEUR A SUIVI LES ÉTAPES CI-DESSUS, IL SE PEUT QUE L'APPAREIL AIT BESOIN D'ENTRETIEN.

RETRAIT DU VIDE-POUSSIÈRE ET NETTOYAGE

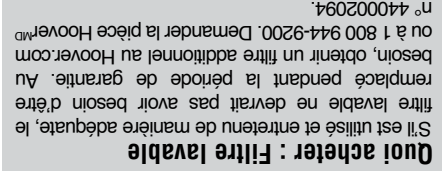
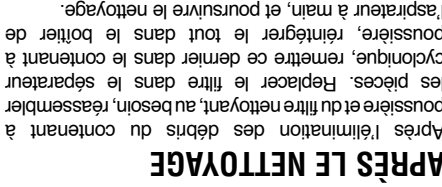
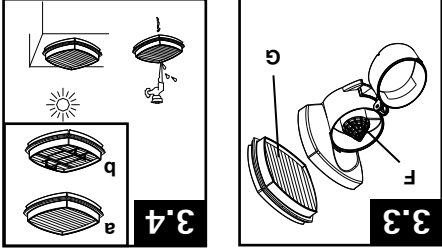
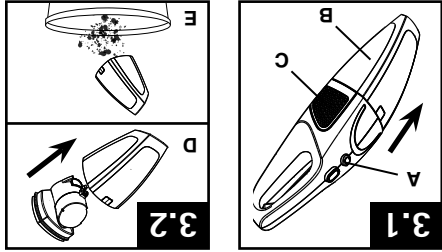

IMPORTANT
POUR OBTENIR LES MEILLEURS RÉSULTATS, NETTOYER APRÈS L'UTILISATION.

WARNING
Pour réduire le risque de blessure, éteindre l'aspirateur avant d'en effectuer l'entretien.

Appuyer sur le bouton de dégagement et retirer l'aspirateur à main de l'aspirateur-balai.

3.1 Tenir l'aspirateur à main de sorte que le contenu à poussière pointe vers le bas pour éviter que la poussière s'échappe pendant l'ouverture. Appuyer sur le loquet de dégagement (A) de l'aspirateur à main et retirer le contenant à poussière (B) de l'appareil (C).

3.2 Retirer le contenant à poussière de l'ensemble du filtre et du séparateur cyclonique (3.2,D). Tenir le contenant à poussière au-dessus d'une poubelle et le tapoter pour éliminer les débris. (3.2,E).

3.3 Vérifier la présence de débris résiduels dans le séparateur cyclonique (F) et vider le contenu dans une poubelle au besoin. Si cela n'est pas suffisant, essuyer l'intérieur du séparateur cyclonique à l'aide d'un lingé légèrement humide. Ensuite, inspecter le filtre ringable (G). Si un nettoyage est requis, consulter les instructions ci-dessous avant de réassembler et de replacer le vide-pousière.

NETTOYAGE DU FILTRE

3.4 Retirer le filtre lavable composé d'une substance filtrante HEPA (G), le rincer dans l'évier en maintenant la face vers le haut, et le laisser SÉCHER COMPLÈTEMENT pendant au moins 24 heures avant de le remettre en place.

3. MAINTENANCE

Familiarize yourself with these home maintenance tasks as proper use and care of your vacuum will ensure continued cleaning effectiveness.

Any other servicing should be done by an authorized service representative.

If appliance is not working as it should, has been dropped, damaged, left outdoors, or dropped in water, take it to a service center prior to continuing use.

NOTICE

A Thermal Protector has been designed into your cleaner to protect it from overheating. When the thermal protector activates the cleaner will stop running.

If this happens proceed as follows:

1. Turn cleaner OFF.
2. Empty dirt cup.
3. Inspect the nozzle inlet, nozzle/dirt passage and filter for any obstructions. Clear obstructions if present.
4. When cleaner is turned off and motor cools for 30 minutes, the thermal protector will deactivate and cleaning may continue.

If the thermal protector continues to activate after following the above steps, your cleaner needs servicing.

DIRT CUP REMOVAL AND CLEANING

IMPORTANT
FOR BEST RESULT, CLEAN AFTER USE.

WARNING
To reduce risk of personal injury - turn vacuum off before servicing.

Press Hand Vac release button and remove Hand Vac from Stick Vac.

3.1 Hold the handheld with the dust container pointing downwards so that no dust will fall out during opening. Push the release catch (A) on the Hand Vac and pull the dust container (B) off the motor unit (C).

3.2 Remove dust container from filter assembly and cyclonic separator (3.2,D).

Hold the dust container over trash receptacle and tap out debris (3.2,E).

3.3 Check cyclonic separator (F) for additional debris and empty contents in trash receptacle if needed. If this is not sufficient wipe the insides of the cyclonic separator clean with a slightly damp cloth.

Next, check the rinsable filter (G). If cleaning is needed, refer to directions below for instruction before dirt cup reassembly and replacement.

FILTER CLEANING

3.4 Remove rinsable filter made with HEPA media (G), rinse with "a" side facing up in sink and allow filter to COMPLETELY DRY for at least 24 hours before replacing.

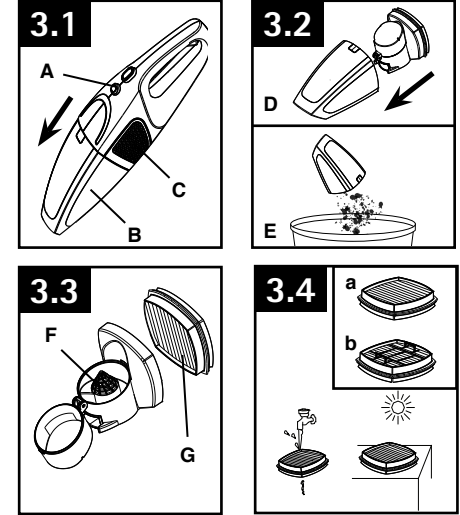

AFTER CLEANING

After emptying debris from dust container and cleaning filter if needed, re-assemble parts. Return the filter onto cyclonic separator, insert back into dust container and replace onto Hand Vac body/motor housing and continue cleaning.

What to Buy: Rinsable Filter

When used and maintained properly, your Rinsable Filter should not need replacement within the warranty period. If desired, additional filter is available at Hoover.com or call 1-800-944-9200. Ask for Hoover® Part No. 440002094

CLEANING THE BRUSHROLL

⚠ CAUTION ⚠

To reduce the risk of injury from moving parts, remove hand vac before cleaning or servicing.

3.5 Use a coin to rotate the locking button (A).

3.6 Remove the cover (B), take the brushroll (C) out and clean out any debris or obstructions. (Do not clean in water).

Assemble the brushroll back into place and ensure it fits properly. Place cover back into place, and use coin to rotate the locking button back to original position.

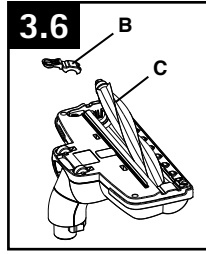
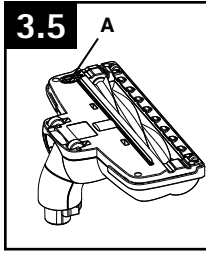

4. TROUBLESHOOTING

If a minor problem occurs, it usually can be solved quite easily when the cause is found by using the checklist below.

Any other servicing should be done by an authorized service representative.

If appliance is not working as it should, has been dropped, damaged, left outdoors, or dropped in water, take it to a service center prior to continuing use.

⚠ WARNING ⚠

To reduce risk of personal injury - turn vacuum off before servicing.

PROBLEM	POSSIBLE CAUSE	POSSIBLE SOLUTION
Cleaner won't run	1. Battery not charged.	Charge battery for 18-24 hours prior to first use. Fully deplete battery and allow to cool for 15 minutes before recharging on charging base. Repeat two more times. After three uses, allow 12-16 hours to recharge the battery.
	2. Battery dead - won't hold a charge.	2. Visit hoover.com or call 1-800-944-9200 for nearest authorized Hoover® dealer.
	3. Needs service.	3. Visit hoover.com or call 1-800-944-9200 for nearest authorized Hoover® dealer.
Hand Vac will not run	1. Handvac not turned off before charging.	1. Push power button a second time to turn on.
Cleaner won't pick-up or low suction	1. Dirt Cup not installed correctly.	1. Review Dirt Cup Removal and Cleaning section pg. 9.
	2. Dirt cup is full.	2. Empty dirt cup.
	3. Battery charge is getting weak.	3. Charge battery.
	4. Filter is dirty.	4. Clean filter. If filter needs to be replaced, replace filter.
	5. Clogged filter.	5. Remove filter and clean.
	6. Nozzle/dirt passage clogged.	6. Disconnect nozzle by pressing release button (see section 1.5) and remove obstruction.
Dust escaping from cleaner	1. Dirt cup is full.	1. Empty dirt cup.
	2. Dirt cup not installed correctly.	2. Review Dirt Cup Removal & Replacement.
	3. Filter not installed correctly.	3. Review Dirt Cup Removal & Replacement.

Actual model may vary from images shown. 10

PROBLÈME	CAUSE POSSIBLE	CAUSE POSSIBLE
L'aspirateur ne démarre pas.	1. La pile n'est pas chargée.	Charger la pile pendant 18-24 heures avant de l'utiliser pour la première fois. Épuiser entièrement la pile et la laisser refroidir 15 minutes avant de la recharger sur le socle de charge. Répéter deux autres fois. Après trois utilisations, recharger la pile pendant 12-16 heures.
	2. La pile est épuisée / ne tient plus la charge.	2. Visiter hoover.com ou composer le 800 944-9200 pour communiquer avec votre détaillant autorisé Hoover™ local.
	3. Réparation nécessaire.	3. Visiter hoover.com ou composer le 800 944-9200 pour communiquer avec votre détaillant autorisé Hoover™ local.
L'aspirateur à main ne fonctionne pas	1. L'aspirateur à main n'a pas été arrêté avant la recharge.	1. Appuyer une deuxième fois sur l'interrupteur marche/arrêt pour mettre l'appareil en marche.
	1. Le vide-pousière n'est pas installé correctement.	1. Lire la procédure de retrait et de remplacement du vide-pousière, pg. 9.
L'aspirateur ne ramasse pas la poussière ou faible succion.	1. Le vide-pousière est plein.	2. Vider le vide-pousière.
	3. La pile commence à faiblir.	3. Charger la pile.
	4. Le filtre est sale.	4. Nettoyer le filtre. Remplacer le filtre, au besoin.
	5. Le filtre est obstrué.	5. Retirer le filtre et le nettoyer.
	6. Le suceur / conduit à poussière est obstrué.	6. Débrancher le suceur en appuyant sur le bouton de dégagement (voir la section 1.5) et retirer l'obstruction.

⚠ AVERTISSEMENT ⚠
Pour réduire les risques de blessures causées par des pièces en mouvement, débrancher l'appareil avant d'en effectuer l'entretien.

Si un problème mineur survient, il est habituellement possible de le résoudre facilement si la cause est déterminée à l'aide de la liste ci-dessous. Toute autre tâche d'entretien doit être confiée à un représentant de service autorisé. Si l'appareil ne fonctionne pas correctement, a été échappé, endommagé, laissé à l'extérieur ou plongé dans l'eau, l'expédier à un centre de réparation pour qu'il soit vérifié.

4. DÉPANNAGE

3.5 Utiliser une pièce de monnaie pour faire tourner le bouton de verrouillage (A).
3.6 Retirer le couvercle (B), sortir le rouleau-brosse (C) et retirer tous les débris ou obstructions. (Ne pas nettoyer dans l'eau.)
Remettre le rouleau-brosse en place et s'assurer qu'il est bien fixé. Remettre le couvercle en place.

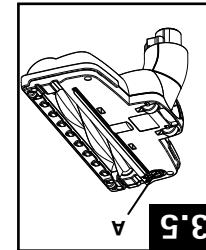
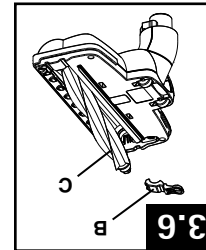

⚠ CAUTION ⚠
Pour réduire les risques de blessures causées par des pièces mobiles, retirer l'aspirateur à main avant d'effectuer le nettoyage ou l'entretien.

5. SERVICE

PROBLÈME	CAUSE POSSIBLE	CAUSE POSSIBLE
De la poussière s'échappe de l'appareil.	Le vide-pouspière est plein.	1. Vider le vide-pouspière.
	2. Le vide-pouspière n'est pas installé correctement.	2. Lire la procédure de retrait et de remplacement du vide-pouspière.
	3. Le filtre n'est pas installé correctement.	3. Lire la procédure de retrait et de remplacement du vide-pouspière.

Utiliser uniquement des filtres, des courroies et des pièces Hoover^{MD} approuvés et authentiques. Communiquer avec Hoover^{MD} pour obtenir la liste des accessoires et des pièces approuvés.

Pour obtenir du service autorisé Hoover^{MD} et des pièces Hoover^{MD} d'origine, trouver l'atelier de service garanti autorisé (dépot) le plus près de chez vous. Pour ce faire :

- Consulter les Pages jaunes à la rubrique « Aspirateurs domestiques ». OU
- Visiter notre site Web www.hoover.com (aux États-Unis) ou www.hoover.ca (au Canada). Cliquer sur le lien « Service à la clientèle » pour connaître l'adresse du Centre de service le plus près de chez vous.
- Composer le 1-800-944-9200 pour écouter un message indiquant les adresses des Centres de service autorisés. Prière de ne pas envoyer votre aspirateur à Hoover^{MD}, Inc. à Glenwillow, en Ohio, pour qu'il soit réparé. Cela n'entraînera que des délais supplémentaires.

Si vous avez besoin d'autres renseignements :
 Pour parler avec un représentant du service à la clientèle, composer le 1-800-944-9200 du lun. au ven. de 8 h à 17 h (HNE). Au Canada, communiquer avec Hoover^{MD} Canada, à Toronto : 755, Progress Ave, Scarborough (ON). Toujours identifier l'aspirateur par le numéro du modèle et le code de fabrication lorsque vous demandez des informations ou que vous commandez des pièces de rechange. (Le numéro de modèle figure au bas de l'appareil.)

5. SERVICE

Use only approved and genuine Hoover[®] filters, belts, and parts. Contact Hoover[®] for list of approved accessories and parts.

To obtain approved Hoover[®] service and genuine Hoover[®] parts, locate the nearest Authorized Hoover[®] Warranty Service Dealer (Depot) by:

- Checking the Yellow Pages under "Vacuum Cleaners" or "Household".
- Visit our website at hoover.com (U.S. Customers) or hoover.ca (Canadian customers).
- Follow the service center link to find the service outlet nearest you.
- For an automated referral of authorized service outlet locations call 1-800-944-9200.

Do not send your vacuum to Hoover[®], Inc., Company in Glenwillow for service. This will only result in delay.

If you need further assistance:

To speak with a customer service representative call 1-800-944-9200; Mon-Fri 8am-7pm EST. Always identify your vacuum by the complete model number when requesting information or ordering parts. (The model number appears on the bottom of the vacuum.)

PLEASE DO NOT RETURN THIS PRODUCT TO THE STORE.

6. WARRANTY

LIMITED ONE YEAR WARRANTY

(Domestic Use)

WHAT THIS WARRANTY COVERS

When used and maintained in normal household use and in accordance with the Owner's Manual, your HOOVER® product is warranted against original defects in material and workmanship for a full one year from date of purchase (the "Warranty Period"). During the Warranty Period, Hoover® will provide labor and parts, at no cost to you, to correct any such defect in products purchased in the United States, U.S. Military Exchanges and Canada.

HOW TO MAKE A WARRANTY CLAIM

If this product is not as warranted, take or send the product to either a Hoover® Authorized Warranty Service Dealer along with proof of purchase. For an automated referral to authorized service outlets in the U.S.A., phone: 1-800-944-9200 OR visit Hoover® online at www.hoover.com. For additional assistance or information concerning this Warranty or the availability of warranty service outlets, phone the Hoover® Consumer Response Center, Phone 1-800-944-9200, Mon-Fri 8am-7pm EST.

WHAT THIS WARRANTY DOES NOT COVER

This Warranty does not cover: use of the product in a commercial operation (such as maid, janitorial and equipment rental services), brushroll, improper maintenance of the product, damage due to misuse, acts of God, nature, vandalism or other acts beyond the control of Hoover®, owner's acts or omissions, use outside the country in which the product was initially purchased and resales of the product by the original owner. This warranty does not cover pick up, delivery, transportation or house calls. However, if you mail your product to a Hoover® Authorized Warranty Service Dealer, cost of shipping will be paid one way.

This warranty does not apply to products purchased outside the United States, including its territories and possessions, outside a U.S. Military Exchange and outside of Canada. This warranty does not cover products purchased from a party that is not an authorized retailer, dealer, or distributor of Hoover® products.

OTHER IMPORTANT TERMS

This Warranty is not transferable and may not be assigned. This Warranty shall be governed and construed under the laws of the state of Ohio. The Warranty Period will not be extended by any replacement or repair performed under this Warranty.

THIS WARRANTY IS THE EXCLUSIVE WARRANTY AND REMEDY PROVIDED BY HOOVER®. ALL OTHER WARRANTIES, EXPRESSED OR IMPLIED, INCLUDING WARRANTIES OF MERCHANTABILITY OR FITNESS FOR PARTICULAR PURPOSE, ARE DISCLAIMED. IN NO EVENT WILL HOOVER BE LIABLE FOR ANY SPECIAL, INDIRECT, INCIDENTAL OR CONSEQUENTIAL DAMAGES OF ANY KIND OR NATURE TO OWNER OR ANY PARTY CLAIMING THROUGH OWNER, WHETHER BASED IN CONTRACT, NEGLIGENCE, TORT OR STRICT PRODUCTS LIABILITY OR ARISING FROM ANY CAUSE WHATSOEVER. Some states do not allow the exclusion of consequential damages, so the above exclusion may not apply to you. This warranty gives you specific rights; you may also have others that vary from state to state.

domicile du produit. Cette garantie ne s'applique pas aux produits achetés : hors des États-Unis (ce qui comprend ses territoires et possessions); hors du Programme d'échanges millitaires américains; pas les produits achetés chez un tiers autre qu'un détaillant, marchand ou distributeur autorisé de produits Hoover®.

AUTRES CONDITIONS IMPORTANTES

La présente garantie n'est pas transférable et ne peut pas être cédée. La présente garantie sera remise en bon état de fonctionnement de tout produit acheté aux États-Unis, au Canada ou par l'intermédiaire du Programme d'échanges millitaires américains.

COMMENT PRÉSENTER UNE RÉCLAMATION

Si ce produit ne fonctionne pas comme annoncé, l'apporter à un atelier de service garanti autorisé Hoover, accompagné de la preuve d'achat. Pour accéder à un service d'aide automatique donnant la liste des centres de service autorisés, composer le 1 800 944-9200 ou visiter Hoover® sur internet à hoover.com (clients aux États-Unis) ou à hoover.ca (clients au Canada). Pour de plus amples renseignements ou pour toute question sur la présente garantie ou sur l'emplacement des différents centres de service garanti, téléphoner au 1-800-944-9200, du lun. au ven. de 8 h à 19 h (HNE). Au Canada, communiquer avec Hoover Canada

ÉLÉMENTS NON COUVERTS PAR LA PRÉSENTE GARANTIE

La présente garantie ne couvre pas : toute utilisation commerciale du produit (ex. : dans le cadre de services ménagers, de congériorie ou de location de matériel), le rouleo-brosse, l'entretien inadéquat du produit, les dommages liés à une utilisation inadéquate, à des cas fortuits ou catastrophes naturelles, au vandalisme, à tout autre acte hors du contrôle de Hoover®, ou à tout acte ou négligence de la part du propriétaire du produit; toute utilisation dans un pays autre que celui où le produit a été acheté initialement, et tout produit revendu par son propriétaire original. La présente garantie ne couvre pas le ramassage, la livraison, le transport ou la réparation à domicile du produit. Cette garantie ne s'applique pas aux produits achetés : hors des États-Unis (ce qui comprend ses territoires et possessions); hors du Programme d'échanges millitaires américains; pas les produits achetés chez un tiers autre qu'un détaillant, marchand ou distributeur autorisé de produits Hoover®.

AUTRES CONDITIONS IMPORTANTES

La présente garantie n'est pas transférable et ne peut pas être cédée. La présente garantie sera remise en bon état de fonctionnement de tout produit acheté aux États-Unis, au Canada ou par l'intermédiaire du Programme d'échanges millitaires américains.

COMMENT PRÉSENTER UNE RÉCLAMATION

Si ce produit ne fonctionne pas comme annoncé, l'apporter à un atelier de service garanti autorisé Hoover, accompagné de la preuve d'achat. Pour accéder à un service d'aide automatique donnant la liste des centres de service autorisés, composer le 1 800 944-9200 ou visiter Hoover® sur internet à hoover.com (clients aux États-Unis) ou à hoover.ca (clients au Canada). Pour de plus amples renseignements ou pour toute question sur la présente garantie ou sur l'emplacement des différents centres de service garanti, téléphoner au 1-800-944-9200, du lun. au ven. de 8 h à 19 h (HNE). Au Canada, communiquer avec Hoover Canada

ÉLÉMENTS NON COUVERTS PAR LA PRÉSENTE GARANTIE

La présente garantie ne couvre pas : toute utilisation commerciale du produit (ex. : dans le cadre de services ménagers, de congériorie ou de location de matériel), le rouleo-brosse, l'entretien inadéquat du produit, les dommages liés à une utilisation inadéquate, à des cas fortuits ou catastrophes naturelles, au vandalisme, à tout autre acte hors du contrôle de Hoover®, ou à tout acte ou négligence de la part du propriétaire du produit; toute utilisation dans un pays autre que celui où le produit a été acheté initialement, et tout produit revendu par son propriétaire original. La présente garantie ne couvre pas le ramassage, la livraison, le transport ou la réparation à domicile du produit. Cette garantie ne s'applique pas aux produits achetés : hors des États-Unis (ce qui comprend ses territoires et possessions); hors du Programme d'échanges millitaires américains; pas les produits achetés chez un tiers autre qu'un détaillant, marchand ou distributeur autorisé de produits Hoover®.

GARANTIE LIMITÉE DE UN AN (Usage domestique)

6. GARANTIE

6. GARANTÍA

GARANTÍA LIMITADA DE UN AÑO

(Para uso doméstico)

QUÉ CUBRE ESTA GARANTÍA

Siempre que el uso y el mantenimiento de su producto HOOVER® se realicen en condiciones de uso doméstico normales y según el Manual del usuario, el producto estará garantizado contra defectos originales en el material y la fabricación durante de un año completos desde la fecha de compra (el "Período de Garantía"). Durante el Período de Garantía, Hoover® le proporcionará gratuitamente, como se describe en esta garantía, la mano de obra y las piezas necesarias para corregir cualquier defecto en los productos comprados en los Estados Unidos, en una tienda situada en una base militar de los EE. UU. y en Canadá.

CÓMO HACER UN RECLAMO EN VIRTUD DE LA GARANTÍA

Si este producto no se ajusta a las condiciones garantizadas, llévelo a un Concesionario autorizado de servicio de garantía de Hoover® junto con el comprobante de compra. Para que le informen de manera automática la ubicación de los centros autorizados de servicio, llame al: 1-800-944-9200 o visite Hoover® en Internet, en hoover.com. (clientes estadounidenses) o hoover.ca (clientes canadienses). Si necesita asistencia adicional o información sobre esta Garantía o la disponibilidad de los centros de servicio de garantía, llame al 1-800-944-9200, de lunes a viernes, de 8 a.m. a 7 p.m., hora del Este.

QUÉ NO CUBRE ESTA GARANTÍA

Esta garantía no cubre: el uso del producto en una operación comercial (tal como servicios de limpieza, conserjería, o alquiler de equipo), el cepillo giratorio, el mantenimiento inadecuado del producto, el daño debido al uso inadecuado, casos de fuerza mayor, naturaleza, vandalismo u otros actos fuera del control del Hoover®, acciones u omisiones del propietario, uso fuera del país en que el producto fue comprado inicialmente y reventa del producto por parte del propietario original. Esta garantía no cubre el retiro del producto, la entrega, el transporte ni las visitas a domicilio.

Esta garantía no se aplica a los productos comprados fuera de los Estados Unidos, incluidos sus territorios y posesiones, fuera de una tienda situada en una base militar de los EE. UU. ni fuera de Canadá. Esta garantía no cubre los productos comprados a una parte que no sea un minorista, concesionario o distribuidor autorizados de los productos de Hoover®.

OTROS TÉRMINOS IMPORTANTES

Esta Garantía no es transferible ni puede cederse. Esta Garantía se registrará e interpretará de conformidad con las leyes del estado de Ohio. El Período de Garantía no se prorrogará en función de ningún reemplazo o reparación realizados en virtud de esta Garantía.

ESTA GARANTÍA ES LA ÚNICA GARANTÍA Y EL ÚNICO RECURSO QUE HOOVER® PROPORCIONA. TODAS LAS DEMÁS GARANTÍAS, EXPRESAS O IMPLÍCITAS, INCLUIDAS LAS GARANTÍAS DE COMERCIABILIDAD O APTITUD PARA UN FIN PARTICULAR, QUEDAN EXCLUIDAS. HOOVER NO SERÁ RESPONSABLE EN NINGÚN CASO POR NINGÚN DAÑO ESPECIAL, INDIRECTO, INCIDENTAL O MEDIATO DE NINGÚN TIPO O NATURALEZA CON RESPECTO AL PROPIETARIO O A CUALQUIER PARTE QUE REALICE UN RECLAMO A TRAVÉS DEL PROPIETARIO, YA SEA QUE SE BASE EN RESPONSABILIDAD CONTRACTUAL, NEGLIGENCIA, RESPONSABILIDAD EXTRA CONTRACTUAL O RESPONSABILIDAD CIVIL OBJETIVA POR LOS PRODUCTOS, O EMERGENTE DE CUALQUIER OTRA CAUSA. Algunos estados no permiten la exclusión de los daños mediatos, por lo cual es posible que la exclusión mencionada no se aplique en su caso. Esta garantía le otorga derechos específicos; es posible que, además, tenga otros derechos que varían de un estado a otro.

MANUAL DEL PROPIETARIO

Instrucciones de Funcionamiento y Servicio



www.hoover.com

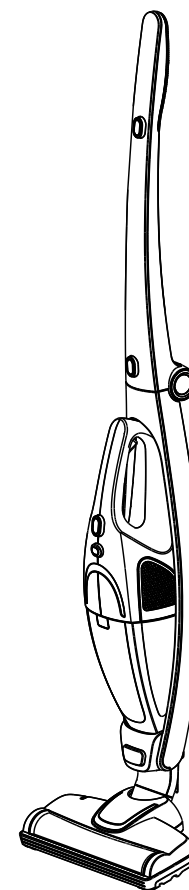

presto
2 IN 1

IMPORTANTE: LEA ATENTAMENTE ANTES DE ENSAMBLAR Y USAR.

¿Tiene alguna pregunta o inquietud? Para obtener asistencia, llame al Servicio de atención al cliente al 1-800 944 9200, de lunes a viernes, de 8 a.m. a 7 p.m., hora del ESTE.

POR FAVOR, NO DEVUELVA ESTE PRODUCTO A LA TIENDA.

ESTA ASPIRADORA PARA ALFOMBRAS ESTÁ DISEÑADA PARA USO DOMÉSTICO.

EL USO COMERCIAL DE ESTE PRODUCTO ANULA LA GARANTÍA.

Gracias por haber elegido un producto HOOVER®.

Anote los números completos de Código de fabricación en los espacios provistos.

MODELO _____

CÓDIGO DE FABRICACIÓN _____

Consejo: Adjunte su recibo de compra a este Manual del propietario. Para obtener el servicio de garantía de su producto HOOVER® puede requerirse la verificación de la fecha de compra.

Inscriba su producto en línea en Hoover.com, o llame al 1-800-944-9200 si prefiere hacerlo por teléfono. Visite Hoover.com para obtener instrucciones adicionales en video para el armado y el mantenimiento.



CÓDIGO DE FABRICACIÓN
(Etiqueta ubicada en la parte posterior de la aspiradora de mano)

ÍNDICE

Salvaguardias importantes	3
Ensamblado de la aspiradora	5
Contenido de la caja	5
Charging Base Assembly	5
Attach Nozzle Base	5
Unfold Handle	5
Cómo usar la aspiradora	6
Descripción de la aspiradora	6
Connect to Charger	6
Using The Appliance as an Upright	7
Handle Adjustment for Use/Storage	7
Stick Vac On-Off Switch	7
Using The Appliance as a Handheld	7
Remove/Replace Handheld Vac.....	7
Handheld Vac On-Off Switch.....	7
3-In-1 Tool.....	8
Storage	8
Mantenimiento	9
Dirt Cup Removal and Cleaning	9
Filter Cleaning	9
After Cleaning.....	9
Cleaning the Brushroll	10
Solución de problemas	10
Servicio	11
Garantía	12

Si necesita ayuda:

Visite nuestro sitio web en www.hoover.com. Haga clic en el enlace que permite localizar los vendedores autorizados hoover para encontrar el vendedor más cercano, o marque el 1-800-944-9200 para escuchar un mensaje indicando la dirección de los vendedores autorizados Hoover® (sólo en ee. Uu.) O para hablar con un representante de atención al cliente (de 8 am a 7 pm, hora estándar del este, de lunes a viernes).

POR FAVOR, NO DEVUELVA ESTE PRODUCTO A LA TIENDA.

E2

PROBLEMA	CAUSA POSIBLE	SOLUCIÓN POSIBLE
El polvo escapa de la aspiradora	1. El contenedor para polvo está lleno.	1. Vacíe el contenedor para polvo.
	2. El contenedor para polvo no está colocado correctamente.	2. Repase cómo extraer y volver a colocar el contenedor para polvo.
	3. El filtro no está colocado correctamente.	3. Repase cómo extraer y volver a colocar el contenedor para polvo.

5. SERVICIO

Utilice únicamente filtros, correas y piezas Hoover® genuinos y aprobados. Póngase en contacto con Hoover® para obtener una lista de accesorios y piezas aprobados.

Para obtener un servicio aprobado de Hoover® y piezas genuinas de Hoover®, encuentre el Concesionario autorizado de servicio de garantía de Hoover® (depositario) más cercano:

- Consultando las Páginas amarillas en la sección "Aspiradoras – uso" doméstico.
- Visite nuestro sitio web en hoover.com (clientes estadounidenses) o hoover.ca (clientes canadienses). Siga el enlace del centro de servicio para encontrar el centro de servicio más cercano.
- Para que le informen de manera automática la ubicación de los centros autorizados de servicio, llame al 1-800-944-9200. No envíe su aspiradora a Hoover®, Inc., Company en Glenwillow para realizar el servicio. Esto sólo provocará demoras.

Si necesita recibir más ayuda:

Para hablar con un representante de atención al cliente, llame al 1-800-944-9200; de lunes a viernes, de 8 a.m. a 7 p.m., hora del Este. Siempre identifique su aspiradora por el número de modelo completo al solicitar información o realizar pedidos de piezas.

(El número de modelo aparece en la parte inferior de la aspiradora).

NO DEVUELVA ESTE PRODUCTO A LA TIENDA.

E11

RODILLO DE CEPILLOS

⚠ PRECAUCIÓN ⚠

Para reducir el riesgo de lesiones provocadas por las partes móviles, retire la aspiradora manual antes de limpiar o efectuar un servicio.

3.5 Utilice una moneda para hacer girar el botón de cierre (A).

3.6 Retire la cubierta (B), extraiga el cepillo giratorio (C) y limpie cualquier residuo u obstrucción. (No lave en agua).

Vuelva a colocar el cepillo giratorio en su lugar y asegúrese de que calce correctamente. Vuelva a

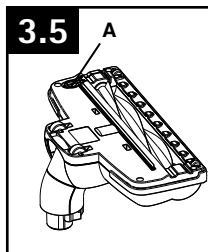

colocar la cubierta en su lugar, y utilice una moneda para hacer girar el botón de cierre de regreso a la posición original.

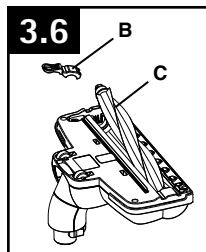

4. SOLUCIÓN DE PROBLEMAS

Si ocurre un problema menor, generalmente puede resolverse con bastante facilidad cuando se halla la causa, usando esta lista de verificación.

Cualquier otra tarea de mantenimiento debe ser realizada por un representante de mantenimiento autorizado.

Si el electrodoméstico no está funcionando como debería, se ha dejado caer, se ha dañado, se ha dejado a la intemperie, o ha caído dentro del agua, llévelo a un centro de servicio antes de continuar con el uso.

⚠ ADVERTENCIA ⚠

Para reducir el riesgo de lesiones ocasionadas por piezas en movimiento, desenchufe la aspiradora antes de realizar el mantenimiento.

PROBLEMA	CAUSA POSIBLE	SOLUCIÓN POSIBLE
La aspiradora no funciona	1. La batería no está cargada.	1. Cargue la batería durante 18-24 horas antes de utilizar por primera vez. Descargue la batería por completo y deje que se enfríe durante 15 minutos antes de recargarla en la base cargadora. Repita dos veces más. Después de tres usos, deje que la batería se cargue unas 12-16 horas.
	2. La batería está descargada - no conserva la carga.	2. Visite hoover.com o llame al 1-800-944-9200 para encontrar el representante Hoover® autorizado más cercano.
	3. Necesita un servicio.	3. Visite hoover.com o llame al 1-800-944-9200 para encontrar el representante Hoover® autorizado más cercano.
La aspiradora manual no funciona	1. La aspiradora manual no se apagó antes de cargarla.	1. Oprima el botón de encendido una segunda vez para encenderla.
Cleaner won't pick-up or low suction	1. Dirt Cup not installed correctly.	1. Review Dirt Cup Removal and Cleaning section pg. 9.
	2. Dirt cup is full.	2. Empty dirt cup.
	3. Battery charge is getting weak.	3. Charge battery.
	4. Filter is dirty.	4. Limpie el filtro. Si el filtro necesita reemplazarse, reemplace el filtro.
	5. Clogged filter.	5. Remove filter and clean.
	6. Nozzle/dirt passage clogged.	6. Desconecte la boquilla presionando el botón de desenganche (consulte sección 1.5), y quite la obstrucción.

El modelo real puede no coincidir con las imágenes que se muestran.

E10

¡SALVAGUARDIAS IMPORTANTES! ¡GUARDE ESTAS INSTRUCCIONES!

Al usar un aparato eléctrico, observe siempre las precauciones básicas, incluyendo las siguientes:

LEA TODAS LAS INSTRUCCIONES ANTES DE USAR ESTE APARATO

ADVERTENCIA: PARA REDUCIR EL RIESGO DE INCENDIOS, CHOQUES ELÉCTRICOS O LESIONES:

- Ensamble completamente el producto antes de hacerlo funcionar.
- No use o almacene la unidad ni cargue la batería en lugares al aire libre o en superficies húmedas. No permita que se humedezca.
- No permita que el aparato se use como un juguete. No está diseñado para que lo usen niños de 12 años o menos. Se requiere una supervisión estricta cuando este aparato se usa cerca de los niños. Para evitar lesiones o daños, mantenga a los niños lejos del producto y no permita que coloquen los dedos ni otros objetos dentro de las aberturas.
- Use el producto sólo como se describe en este manual. Use únicamente los accesorios recomendados por el fabricante.
- No use este cargador con un cordón o enchufe dañado. Si la aspiradora o el cargador no están funcionando adecuadamente, se dejaron caer, se dañaron, se dejaron en lugares al aire libre, o se dejaron caer dentro del agua, llévelos a un centro de servicio para su inspección, llévelo a un Centro de servicio antes de continuar usándolo.
- No tire del cordón del cargador ni traslade el aparato jalando del cordón, ni tampoco lo use como manija; no cierre la puerta cuando el cordón la está atravesando ni tire de éste alrededor de bordes o esquinas filosas. No haga funcionar el aparato encima del cordón. Mantenga el cordón lejos de superficies calientes.
- No desenchufe el cargador tirando del cordón. Para desenchufar el cargador, sujete el enchufe, no el cordón.
- Nunca manipule el cargador (incluidos el enchufe y los terminales del cargador), la batería ni el aparato con las manos húmedas.
- No coloque ningún objeto en las aberturas. No use este aparato con ninguna abertura obstruida; manténgalo libre de suciedad, pelusa, cabello o cualquier objeto que pueda reducir el flujo de aire.
- Mantenga el cabello, la ropa holgada, los dedos y todas las partes del cuerpo fuera de las aberturas y otras piezas en movimiento.
- Tenga especial cuidado al limpiar escaleras. No coloque la aspiradora sobre escaleras ni muebles, ya que puede ocasionar lesiones o daños.
- No use este aparato para aspirar líquidos inflamables o combustibles, como gasolina, ni lo use en áreas donde dichos líquidos puedan estar presentes.
- Use sólo el cargador suministrado por el fabricante para recargar la unidad.
- Nunca incinere el cargador, la batería, ni el aparato, incluso cuando hayan sufrido daños graves. Las baterías pueden explotar y ocasionar un incendio.
- Siempre apague la unidad manual antes de volver a colocarla en el cuerpo de la aspiradora vertical.

E3

- En condiciones extremas pueden ocurrir pérdidas en las células de la batería. Si el líquido entra en contacto con la piel (1) lave rápidamente con agua jabonosa (2) neutralice con un ácido suave tal como jugo de limón o vinagre. Si el líquido penetra en los ojos, enjuáguelos inmediatamente con agua limpia durante un mínimo de 15 minutos. Busque atención médica inmediatamente.
- Asegúrese siempre de que el interruptor de alimentación tanto de la aspiradora vertical como de la manual estén en posición de apagado (O = APAGADO) antes de volver a colocar el electrodoméstico en la estación de carga.
- No aspire ningún objeto que se esté quemando o que libere humo, como cigarrillos, fósforos o cenizas calientes.
- No use el producto sin el contenedor para polvo y/o los filtros colocados en su lugar.
- **ADVERTENCIA:** Este producto contiene sustancias químicas reconocidas por el estado de California como causantes de cáncer, defectos congénitos o daño reproductivo. **LÁVESE LAS MANOS DESPUÉS DE USAR EL PRODUCTO.**

ADVERTENCIA: PARA REDUCIR EL RIESGO DE DAÑOS:

- Evite aspirar objetos duros y filosos con este producto, ya que pueden causar daños.
- Guarde adecuadamente bajo techo y en un lugar seco. No exponga la máquina a temperaturas por debajo del punto de congelación.
- El cepillo giratorio continúa girando mientras el producto está encendido y el mango se encuentra en posición vertical. Para evitar daños a la moqueta, alfombras y pisos, evite inclinar la aspiradora o colocarla sobre muebles, tapetes con flecos o escaleras alfombradas.
- Cuando el rodillo de cepillos esté encendido, no deje que el aparato permanezca inmóvil durante mucho tiempo, ya que podría dañar el suelo.

3. MANTENIMIENTO

Familiarícese con estas tareas de mantenimiento en el hogar, ya que el uso y cuidado apropiados de su aspiradora asegurarán una limpieza continuamente eficaz.

Cualquier otra tarea de mantenimiento debe ser realizada por un representante de mantenimiento autorizado.

Si el electrodoméstico no está funcionando como debería, se ha dejado caer, se ha dañado, se ha dejado a la intemperie, o ha caído dentro del agua, llévelo a un centro de servicio antes de continuar con el uso.

⚠ AVISO ⚠

Se ha diseñado un protector térmico dentro de su aspiradora para protegerla del sobrecalentamiento. Cuando el protector térmico se activa, la aspiradora deja de funcionar.

Si esto sucede, proceda de la siguiente manera:

1. Apague la aspiradora.
2. Vacíe el contenedor para polvo.
3. Inspeccione la entrada de la boquilla, el pasaje de la boquilla/del polvo y el filtro para detectar cualquier obstrucción. Despeje las obstrucciones si las hay.
4. Cuando la aspiradora se apaga y el motor se enfría durante 30 minutos, el protector térmico se desactiva y el aspirado puede continuar.

SI EL PROTECTOR TÉRMICO CONTINÚA ACTIVÁNDOSE DESPUÉS DE SEGUIR LOS PASOS INDICADOS ARRIBA, SU ASPIRADORA NECESITA UN SERVICIO.

EXTRACCIÓN Y LIMPIEZA DEL CONTENEDOR PARA POLVO

• IMPORTANTE •

PARA UN MEJOR RESULTADO, LIMPIE DESPUÉS DEL USO.

⚠ ADVERTENCIA ⚠

Para reducir el riesgo de lesiones a personas, apague la aspiradora antes de realizar un servicio.

Presione el botón de desenganche de la aspiradora de mano y extraiga la aspiradora de mano de la aspiradora vertical.

3.1 Sostenga la unidad de mano con el receptáculo para polvo orientado hacia abajo, de modo que no caiga polvo al abrir. Presione la traba de desenganche (A) en la aspiradora de mano y tire del contenedor para polvo (B) a fin de extraerlo de la unidad del motor (C).

3.2 Retire el contenedor para polvo del conjunto del filtro y el separador ciclónico (3.2,D).

Sostenga el receptáculo para polvo sobre un cubo de basura y dé golpecitos para eliminar los residuos (3.2,E).

3.3 Revise el separador ciclónico (F) para detectar residuos adicionales y vacíe los contenidos en el cubo de basura si es necesario. Si esto no es suficiente, limpie el interior del separador ciclónico con un paño ligeramente húmedo.

A continuación, revise el filtro enjuagable (G). Si es necesario limpiar, consulte las indicaciones a continuación para encontrar instrucciones antes de volver a armar y colocar el contenedor para polvo.

LIMPIEZA DEL FILTRO

3.4 Retire el filtro enjuagable fabricado con material HEPA (G), enjuague en el fregadero con

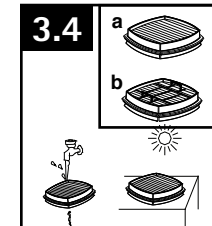
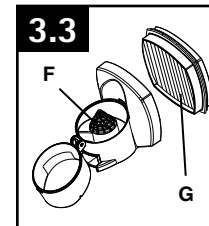
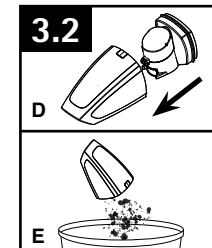
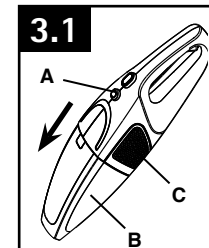

el lado "a" hacia arriba, y permita que el filtro SEQUE COMPLETAMENTE durante al menos 24 horas antes de volver a colocarlo.

DESPUÉS DE LIMPIAR

Después de vaciar los residuos del contenedor para polvo y limpiar el filtro si es necesario, vuelva a armar las piezas. Vuelva a colocar el filtro en el separador ciclónico, insértelo de regreso en el contenedor para polvo y vuelva a colocar en el cuerpo/carcasa del motor de la aspiradora de mano y continúe aspirando.

Filtro enjuagable: Qué comprar

Cuando se lo utiliza y mantiene adecuadamente, su Filtro Enjuagable no debería necesitar reemplazo dentro del período de garantía. Si se desea, hay filtros adicionales disponibles en Hoover.com o llame al 1-800-944-9200. Solicite la pieza Hoover® número 440002094.

ACCESORIO 3-EN-1 Conexión y uso

Inserte los accesorios dentro de la ranura de succión ubicada en la parte delantera de la unidad manual.

2.8 El accesorio para hendiduras se puede conectar directamente a la aspiradora de mano. Uso sugerido: Rincones y hendiduras en sillones y escaleras.

2.9 El cepillo combinado para desempolvar/para tapizados se puede conectar directamente a la aspiradora de mano o al accesorio para hendiduras a fin de utilizar la función pivotante para el aspirado. Uso sugerido: teclados de computadoras.

2.10 PARA CONECTAR EL CEPILLO PEQUEÑO/PARA SOFÁ, DESLICE HACIA FUERA EL INSERTO DEL CEPILLO PARA DESEMPOLVAR PARA UTILIZAR EL ACCESORIO PARA TAPIZADOS. CONECTE DIRECTAMENTE A LA UNIDAD DE MANO O AL ACCESORIO PIVOTANTE PARA HENDIDURAS.

USO SUGERIDO: TAPIZADOS Y TELAS.

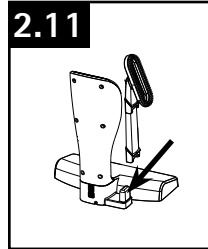
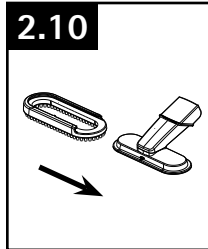
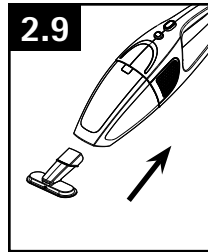
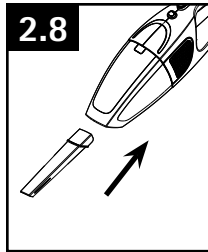

⚠ PRECAUCIÓN ⚠

No se debe utilizar para acicalar mascotas.

Almacenamiento de los accesorios

2.11 Para guardar los accesorios, conecte el cepillo para desempolvar/para tapizados con el accesorio para hendiduras, e inserte en el área para guardar los accesorios, ubicada en la base de carga.

ALMACENAMIENTO

Guarde siempre el electrodoméstico bajo techo en un lugar fresco y seco, y fuera del alcance de los niños.

ANTES DE GUARDARLO DURANTE UN PERÍODO DE TIEMPO PROLONGADO, VACÍE EL CONTENEDOR PARA POLVO Y ELIMINE SU CONTENIDO ADECUADAMENTE.

1. ENSAMBLADO DE LA ASPIRADORA

CONTENIDO DE LA CAJA

- A. Cuerpo de la barredora de succión
- B. Aspiradora de mano*
- C. Accesorio 3 en 1
- D. Boquilla
- E. Base de carga

Retire todas las piezas de la caja e identifique cada artículo que se muestra.

Asegúrese de ubicar todas las piezas antes de eliminar el embalaje.

*La aspiradora de mano viene empacada acoplada a la aspiradora vertical.

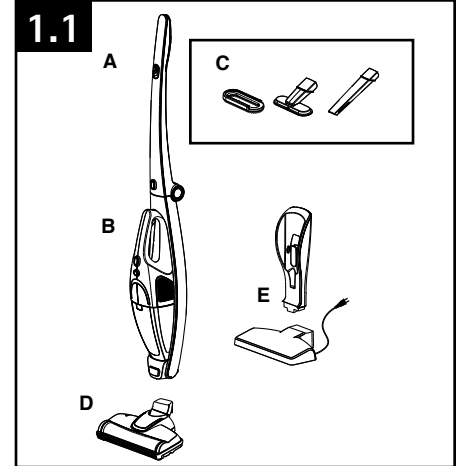

ARMADO DE LA BASE DE CARGA

Seleccione un lugar para la estación de carga en la cual el electrodoméstico esté estable, y siempre protegido del calor y la humedad durante la carga.

1.2 Presione la parte superior de la estación de carga sobre el conector de la base. Usted debe sentir y escuchar que calza en su lugar con un clic.

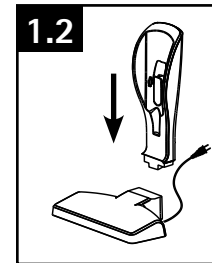

CONECTE LA BASE DE LA BOQUILLA

⚠ ADVERTENCIA ⚠

Siempre apague este electrodoméstico antes de conectar o desconectar la boquilla motorizada.

1.3 Alinee la entrada inferior en el cuerpo de la aspiradora vertical con el conector de la boquilla e insértela. La boquilla está conectada firmemente cuando usted siente y escucha que calza en su lugar con un clic.

1.4 Para desacoplar la boquilla de la aspiradora vertical, presione el botón de desenganche de la

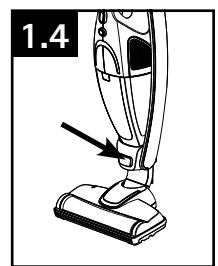
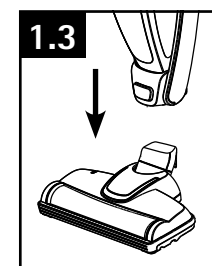

boquilla, ubicado encima de la boquilla en el cuerpo de la aspiradora vertical, y extráigala.

PARA DESPLEGAR EL MANGO

1.5 Despliegue el mango y colóquelo en posición vertical hasta que escuche y sienta que se traba en su lugar.

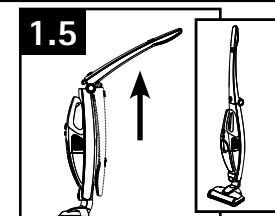

2. FUNCIONAMIENTO

DESCRIPCIÓN DE LA ASPIRADORA

1. Mango de la aspiradora vertical
2. Interruptor para encender/apagar (On/Off)
3. Botón para plegar el mango
4. Contenedor para polvo
5. Filtro de material Hepa
6. Botón de desenganche de la unidad de mano
7. Interruptor de encendido/apagado de la unidad de mano
8. Boquilla con cepillo giratorio rotativo
9. Luz indicadora de carga (rojo)
10. Luz indicadora de encendido
11. Puntos de contacto de la estación de carga
12. Base de la estación de carga
13. Accesorio 3-en-1:
 - A. Cepillo para desempolvar acoplable
 - B. Accesorio para tapizados
 - C. Accesorio pivotante para hendiduras
14. Almacenamiento del accesorio 3-en-1

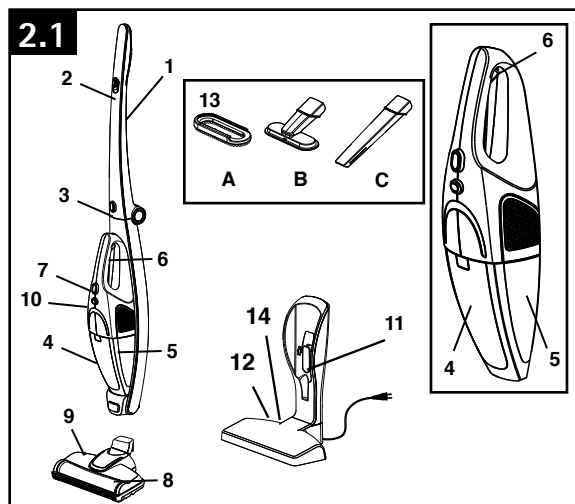

14. Almacenamiento del accesorio 3-en-1

PARA CONECTAR AL CARGADOR

⚠ ADVERTENCIA ⚠

Use sólo el cargador (pieza n° #440002095 de Hoover®) suministrado por el fabricante para recargar la unidad.

Se debe cargar la batería antes de que usted pueda utilizar el electrodoméstico.

• IMPORTANTE •

Cargue la batería durante 18-24 horas antes de utilizar por primera vez. Descargue la batería por completo y deje que se enfríe durante 15 minutos antes de recargarla en la base cargadora. Repita dos veces más. Después de tres usos, deje que la batería se cargue unas 12-16 horas.

2.2 Coloque el cargador en posición vertical y deslice la aspiradora vertical dentro de la base. Asegúrese de que los puntos de carga en la aspiradora vertical y en la base de carga se hayan conectado, y que la luz indicadora esté encendida.

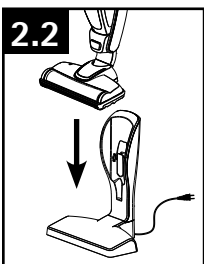

⚠ ADVERTENCIA ⚠

Asegúrese siempre de que el interruptor de alimentación tanto de la aspiradora vertical (O = APAGADO) como de la manual estén en la posición apagada antes de volver a colocar el electrodoméstico en la estación de carga, y durante la carga.

PARA UTILIZAR EL ELECTRODOMÉSTICO COMO UNIDAD VERTICAL

AJUSTE DEL MANGO PARA USO/GUARDADO

2.3 Retire el electrodoméstico de su estación de carga. Asegúrese de que el mango esté en posición vertical antes de utilizar. De no ser así, despliegue el mango y colóquelo en posición vertical hasta que escuche y sienta que se traba en su lugar.

Para guardar, presione el botón de desenganche del mango (B) y pliegue el mango.

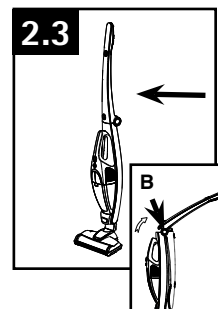

INTERRUPTOR DE ENCENDIDO/APAGADO DE LA ASPIRADORA VERTICAL

2.4 PARA UTILIZARLA: Presione el botón de encendido (C) para encenderla. El indicador de funcionamiento se enciende cuando la unidad está en uso. PARA UTILIZARLA: Presione el botón de encendido (C) para encenderla. El indicador de funcionamiento se enciende cuando la unidad está en uso.

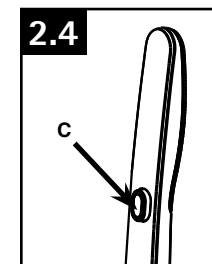

⚠ PRECAUCIÓN ⚠
No se debe utilizar para acicalar mascotas.

PARA UTILIZAR EL ELECTRODOMÉSTICO COMO UNIDAD DE MANO

EXTRAER/VOLVER A COLOCAR LA ASPIRADORA DE MANO

2.5 Presione el botón de desenganche de la unidad de mano (D), gire la aspiradora de mano hacia fuera, y extráigala de la aspiradora vertical.

Para volver a colocar, ubique la parte inferior de la unidad de mano dentro del cuerpo de la aspiradora vertical, y haga girar dentro de la aspiradora. La unidad de mano está firmemente asegurada cuando usted escucha un clic.

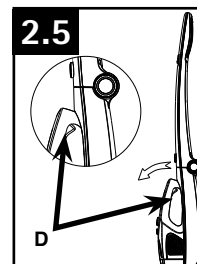

INTERRUPTOR DE ENCENDIDO/APAGADO DE LA ASPIRADORA DE MANO

2.6 PARA UTILIZAR: Presione el botón de encendido (E) una vez para encender la aspiradora de mano. El indicador de encendido se ilumina durante el uso.

PARA APAGAR LA UNIDAD: Presione el botón de encendido nuevamente para apagar la aspiradora de mano. Después del uso, vacíe el contenedor para polvo, haga girar la aspiradora de mano de regreso a su alojamiento en el cuerpo de la aspiradora vertical, y asegúrese de que esté firmemente colocada.

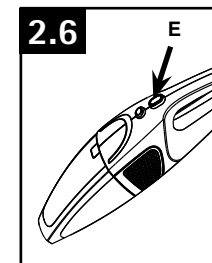

⚠ ADVERTENCIA ⚠

Siempre apague la unidad de mano antes de volver a colocarla en el cuerpo de la aspiradora vertical.