

BLACK+ DECKER™

0.9 CU. FT. PORTABLE WASHING MACHINE

INSTRUCTION MANUAL

**CATALOG NUMBER
BPWM09W**

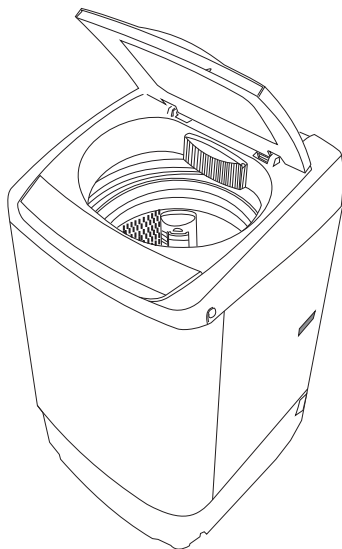

Thank you for choosing BLACK+DECKER!

PLEASE READ BEFORE RETURNING THIS PRODUCT FOR ANY REASON.

If you have a question or experience a problem with your BLACK+DECKER purchase, go to www.blackanddecker.com/instantanswers

If you can't find the answer or do not have access to the Internet, call 844-299-0879 from 10:30 a.m. to 6:30 p.m. EST Mon. - Fri. to speak with an agent. Please have the catalog number available when you call.

SAVE THIS MANUAL FOR FUTURE REFERENCE.

CONTENTS

SAFETY INFORMATION

Important Safety Instructions.....	4-6
Installation Warnings and Precautions.....	6-7
Grounding Instructions.....	5
Usage and Maintenance Warnings and Cautions.....	8-11

SET UP & USE

Parts & Features.....	13
Installation Guide.....	15-19
Operation Guide.....	20-23

CLEANING & CARE.....	24
----------------------	----

TROUBLE SHOOTING & WARRANTY

Before You Call For Service.....	25
Customer Service.....	25
Troubleshooting.....	25
Limited Warranty.....	25

PRODUCT REGISTRATION

Thank you for purchasing our BLACK+DECKER product. This easy-to-use manual will guide you in getting the best use of your product.

Remember to record the model and serial numbers. They are on a label on the back of the product.

Staple your receipt to your manual. You will need it to obtain warranty service.

Model number

Serial number

Date of purchase

SAFETY INFORMATION

DANGER

DANGER - Immediate hazards which **WILL** result in severe personal injury or death

WARNING

WARNING - Hazards or unsafe practices which **COULD** result in severe personal injury or death

CAUTION

CAUTION - Hazards or unsafe practices which **COULD** result in minor personal injury

IMPORTANT SAFETY INSTRUCTIONS

WARNING

When using electrical appliances, basic safety precautions should be followed, including the following:
READ ALL INSTRUCTIONS BEFORE USING THE UNIT

1. Read all instructions before using the appliance.
2. Use this appliance only for its intended purpose as described in this owner's Manual.
3. Before use, the washer must be properly installed as described in this manual.
4. ALWAYS follow the fabric care instructions supplied by the garment manufacturer.
5. Do not wash articles that have been previously cleaned in, washed in, soaked in, or spotted with gasoline, dry-cleaning solvents, other flammable or explosive substances as they give off vapors that could ignite or explode.
6. Do not allow children to play on or in the appliance. Close supervision of children is necessary when the appliance is used near children.
7. Before the appliance is removed from service or discarded, remove the lid of the washing compartment.
8. Do not reach into the appliance if the tub or agitator is moving.
9. Do not install or store this appliance where it will be exposed to the weather or freezing temperatures.
10. Do not tamper with the controls.
11. Do not repair or replace any part of the appliance or attempt any servicing unless it is specifically recommended in the user-maintenance instructions or in published user-repair instructions that you understand and have the skills to carry out.
12. Do not add gasoline, dry-cleaning solvents, or other flammable or explosive substances to the wash water. These substances give off vapors that could ignite or explode.

SAFETY INFORMATION

13. Under certain conditions, hydrogen gas may be produced in a hot water system that has not been used for 2 weeks or more. **HYDROGEN GAS IS EXPLOSIVE.** If the hot water system has not been used for 2 weeks or more, before using a washer or combination washer-dryer, turn on all hot water faucets and let the water flow from each for several minutes. This will release any accumulated hydrogen gas. As the gas is flammable, do not smoke or use an open flame during this time.
14. Keep the area underneath and around your appliances free of combustible materials (lint, paper, rags, etc.), gasoline, chemicals and other flammable vapors and liquids.
15. Do not place items exposed to cooking oil in your washer. Items contaminated with cooking oils may contribute to a chemical reaction that could cause a load to catch fire.
16. This washer is not designed for maritime use or for mobile installations such as in RVs, aircraft, etc.
17. Turn off the water faucets and unplug the washer if the machine is to be left for an extended period of time, such as during vacations.
18. Packaging material can be dangerous for children. There is a risk of suffocation! Keep all package away from children.
19. Always check the inside of the washer for foreign objects before loading laundry. Keep the lid closed when not in use.

SAVE THESE INSTRUCTIONS
HOUSEHOLD USE ONLY

SAFETY INFORMATION

INSTALLATION WARNINGS AND PRECAUTIONS

1. Plug the power cord into an AC 120V/60Hz wall socket rated at 15amps or higher. Use the socket for this washer only.
2. Do not use an extension cord.
 - Sharing a wall socket with other appliance, using a power strip, or extending the power cord may result in electric shock or fire.
 - Do not use an electric transformer. It may result in electric shock or fire.
 - Ensure that the power voltage, frequency, and current match the product's specifications. Failing to do so may result in electric shock or fire.
3. Have this appliance installed by a qualified technician or service company.
 - Failing to do so may result in electric shock, fire, explosion, problems with the product, or injury.
4. Remove all foreign substances such as dust or water from the power plug terminals and contact points using a dry cloth on a regular basis.
 - Unplug the power plug and clean it with a dry cloth.
 - Failing to do so may result in electric shock or fire.
5. Plug the power plug into the wall socket in the right direction so that the cord runs towards the floor.
 - If you plug the power plug into the socket in the opposite direction, the electric wires within the cable may be damaged and this may result in electric shock or fire.
6. Plug the power plug into the wall socket firmly. Do not use a damaged power plug, or loosen wall socket.
 - This may result in electric shock or fire.
7. Do not pull or excessively bend the power cord.
8. Do not twist or tie the power cord.
9. Do not hook the power cord over a metal object, place a heavy object on the power cord, insert the power cord between objects, or push the power cord into the space behind the appliance.
 - This may result in electric shock or fire.
10. Do not pull the power cord when unplugging the power plug.
 - Unplug the power plug by holding the plug.
 - Failing to do so may result in electric shock or fire.
11. If the power plug or power cord are damaged, contact your nearest service center.
12. Do not install this appliance near a heater or inflammable material.
13. Do not install this appliance in a humid, oily, or dusty location, or in a location exposed to direct sunlight or water (rain drops).
14. Do not install this appliance in a location where gas may leak.
 - This may result in electric shock or fire.

SAFETY INFORMATION

15. If the washer is moved to a new location, have it checked and re-installed by a qualified service technician.
 - Failing to follow this warning may result in electric shock or fire.
16. Do not install on carpet. Install washer on a level and solid floor that can support its weight.
 - Failing to do so may result in abnormal vibrations, noise, or problems with the product.
17. The washer is heavy. Two or more people may be needed to install and move the appliance.
 - Failing to do so may result in bodily or other injuries.
18. Store and install the washer where it will not be exposed to temperatures below freezing or exposed to outdoor weather conditions.
 - Failing to do so may result in serious leak damage.
19. Position the appliance so that the power plug is easily accessible.
 - Failing to do so may result in electric shock or fire due to electric leakage.
20. To reduce the risk of injury to persons, adhere to all industry recommended safety glasses.
 - Failing to follow all of the safety warnings in this manual may result in property damage, or injury to persons.

GROUNDING INSTRUCTIONS

This appliance must be grounded. In the event of malfunction or breakdown, grounding will reduce the risk of electric shock by providing a path of the last resistance for electric current. This appliance is equipped with a cord having an equipment-grounding conductor and a grounding plug. The plug must be plugged into an appropriate outlet that is properly installed and grounded in accordance with all local codes and ordinances.

WARNING

Improper use of the grounding plug can result in a risk of electric shock.

Consult a qualified electrician or serviceman if:

- 1) The grounding instructions are not completely understood.
- 2) You are unsure that the appliance is properly grounded.
- 3) You have any questions about the grounding or electrical instructions.

WARNING

Improper connection of the equipment-grounding conductor can result in a risk of electric shock. Check with a qualified electrician or serviceman if you are in doubt as to whether the appliance is properly grounded.

Do not modify the plug provided with the appliance - if it will not fit the outlet, have a proper outlet installed by a qualified electrician.

SAFETY INFORMATION

USAGE AND MAINTENANCE WARNINGS

1. If the appliance is flooded, cut the power immediately and contact your nearest service center.
2. If the appliance emits a strange noise, a burning smell, or smoke, unplug the power plug immediately and contact your nearest service center.
 - Failing to do so may result in electric shock or fire.
3. In the event of a gas leak (such as propane gas, LP gas, etc.), ventilate the area immediately. Do not turn any appliance or light on or off.
 - Do not use a ventilating fan.
 - A spark may result in an explosion or fire.
4. Do not wash items contaminated with gasoline, kerosene, benzene, paint thinner, alcohol, dry cleaning detergent or other flammable or explosive substances.
 - This may result in electric shock, fire, or an explosion.
5. Do not force the washer lid open while the washer is operating (hightemperature washing / drying / spinning).
 - Water flowing out of the washer may cause burns or cause the floor to be slippery. This may result in injury.
 - Forcing the lid open can damage the product or cause injury.
6. Make sure to remove the packaging (sponge, styrofoam) attached to the bottom of the washer before using it.
7. Do not insert your hand or a metal object under the washer.
 - This may result in injury.
8. Do not attempt to operate this appliance if it is damaged, malfunctioning, partially disassembled, or has missing or broken parts, including a damaged cord or plug.
 - This may result in electric shock, fire or death.
9. Do not touch the power plug with wet hands.
 - This may result in electric shock.
10. Do not turn the appliance off by unplugging the power plug while the washer is in operation.
 - Plugging the power plug into the wall socket again may cause a spark and result in electric shock or fire.
11. Keep all packaging material well out of the reach of children, as packaging materials can be dangerous to children.
 - If a child places a bag over its head, it may suffocate.
12. Do not let children or infirm persons use this washer unsupervised.
 - Failing to do so may result in electric shock, burns or injury.

SAFETY INFORMATION

13. Do not attempt to repair, disassemble, or modify the appliance yourself.
 - Do not use any fuse (such as cooper, steel wire, etc.) other than the standard fuse.
 - If you need to repair or reinstall the appliance, contact your nearest service center.
 - Failing to do so may result in electric shock, fire, problems with the product, or injury.
14. If any foreign substance such as water enters the appliance in any area other than the tub, unplug the power plug and contact your nearest service center.
 - Failing to do so may result in electric shock or fire.
15. If the water supply hose comes loose from the faucet and floods the appliance, unplug the power plug.
 - Failing to do so may result in electric shock or fire.
16. Do not mix chlorine bleach with ammonia or acids such as vinegar.
 - Incorrect usage can produce poisonous gas, result in serious injury.
17. Do not reach into the washer while parts are moving. Before loading, unloading, or adding items, press the START/PAUSE button and allow the basket to come to complete stop before reaching inside.
 - Failing to do so may result in electric shock, injury or fire.
18. Do not allow children to play on or in the washer. Close supervision of children is necessary when the washer is used near children. As children grow, teach them the proper, safe use of all appliances.
 - Failing to do so may result in serious injury to persons.
19. Keep laundry products out of children's reach. Observe all warnings on product labels and follow to do.
 - Failing to do so may result in serious injury to persons.
20. Disconnect this appliance from the power supply before attempting any user maintenance. Turning the controls to the OFF position does not disconnect this appliance from the power supply.
 - Failing to do so may result in electric shock, injury or fire.
21. Do not clean the appliance by spraying water directly onto it.
22. Do not use benzene, thinner, or alcohol to clean the appliance.
 - This may result in discoloration, deformation, damage, electric shock or fire.

SAFETY INFORMATION

USAGE AND MAINTENANCE CAUTIONS

1. Unplug the power plug when the appliance is not being used for long periods of time or during a thunder/lightning storm.
 - Failing to do so may result in electric shock or fire.
2. Keep hands and foreign objects clear of the lid and latch area when closing the lid.
 - Failing to do so may result in personal injury.
3. If the washer is contaminated by a foreign substance such as detergent, dirt, food waste, etc., unplug the power plug and clean the washer with a damp, soft cloth.
 - Failing to do so may result in discoloration, deformation, damage or rust.
4. The clear portion of the lid can be broken by a strong impact. Take care when using the washer.
 - If the clear portion is cracked or broken, it may result in injury.
5. After a water supply failure or when reconnecting the water supply hose, open the faucet slowly.
6. Open the faucet slowly after a long period of non-use.
 - The air pressure in the water supply hose or the water pipe may result in damage to a part or in water leakage.
7. If a drain error occurs during an operation, check if there is a draining problem.
 - If the washer is used when it is flooded because of a draining problem, it may result in electric shock or fire due to electric leakage.
8. Do not insert your hand or a metal object under the washer.
 - This may result in injury.
9. Insert the laundry into the washer completely so that laundry does not get caught in the lid.
 - If laundry gets caught in the lid, it may result in damage to the laundry or the washer, or result in water leakage.
10. Ensure that the faucet is turned off when the washer is not being used.
 - Ensure that the water supply hose connectors are properly tightened.
 - Failing to do so may result in property damage or injury.
11. Open the faucet and check if the water supply hose connector is firmly tightened and that there is no water leaking before using the product.
 - If the water supply hose connectors are loose, it may result in water leakage.
12. Do not stand on top of the appliance or place objects (such as laundry, lighted candles, lighted cigarettes, dishes, chemicals, metal objects, etc.) on the appliance.
 - This may result in electric shock, fire, problems with the product, or injury.
13. Do not operate the appliance with wet hands.
 - This may result in electric shock.

SAFETY INFORMATION

14. Do not spray volatile material such as insecticide onto the surface of the appliance.
 - Además de ser dañino para los humanos, también puede provocar descargas eléctricas, incendios o problemas con el producto.
15. Do not place an object that generates an electromagnetic field near the washer.
 - This may result in injury due to a malfunction.
16. Since the water drained during a high temperature wash or drying cycle is hot, do not touch the water.
 - This may result in burns or injury.
17. Do not wash, spin, or dry water-proof seats, mats, or clothing.
 - Do not wash thick, hard mats even if the washer mark is on the care label.
 - This may result in injury or damage to the washer, walls, floor, or clothing due to abnormal vibrations.
18. Do not operate the washer when detergent dispenser is removed.
 - This may result in electric shock or injury due to water leakage.
19. Do not insert your hand into the detergent dispenser after opening it.
 - This may result in injury as your hand may be caught.
20. Do not place any non-laundry objects, such as shoes, food waste, or animals into the washer.
 - This can cause abnormal vibrations that can damage the washer, and, in the case of pets, cause severe injury or death.
21. Do not press the buttons using sharp objects such as pins, knives, fingernails, etc.
 - This may result in electric shock or injury.
22. Do not wash laundry contaminated by oils, creams, or lotions usually found in skincare shops or massage clinics.
 - This may result in the rubber seal becoming deformed and water leakage.
23. Ensure that the water inlet pipe is connected and the tap is opened before washing clothes.
24. Do not leave metal objects (safety pins, hair pins, etc.) or bleach in the tub for long periods of time.
 - This may cause the tub to rust.
 - If rust appears on the surface of the tub, apply a neutral cleansing agent to the surface and use a sponge to clean it. Never use a metal brush.
25. Do not use hot water from water cooling/heating devices.
 - This may result in problems with the washer.
26. Do not use natural hand-washing soap in the washer.
 - If it hardens and accumulates inside the washer, it may cause problems with the product, discoloration, rust, or bad odors.
27. Do not wash large laundry items such as bedding in the washing net.
 - Failing to do so may result in injury due to abnormal vibrations.
 - Place smaller items, such as lace socks and lingerie in the washing net.
28. Do not use hardened detergent.
 - If it accumulates inside the washer, it may result in water leakage.
29. Do not wash throw rugs or doormats.
 - If you wash throw rugs or doormats, the sand will accumulate inside the washer.
 - It may result in error such as no draining.

SAFETY INFORMATION

UNPACKING AND REMOVING SHIPPING MATERIAL

Remove the packing box and lift the washer up and away from the foam base cushion. Open the lid of washer to take out all accessories including protection foam.

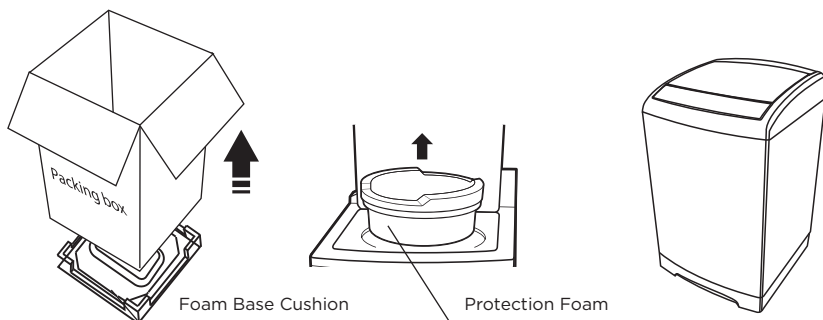

! Packaging materials can be dangerous to children; Keep all packaging material (plastic bags, polystyrene, etc.) well out of children's reach. Do not operate this appliance on the foam base cushion. Failing to do so will result in serious vibration.

SET UP & USE

PARTS & FEATURES

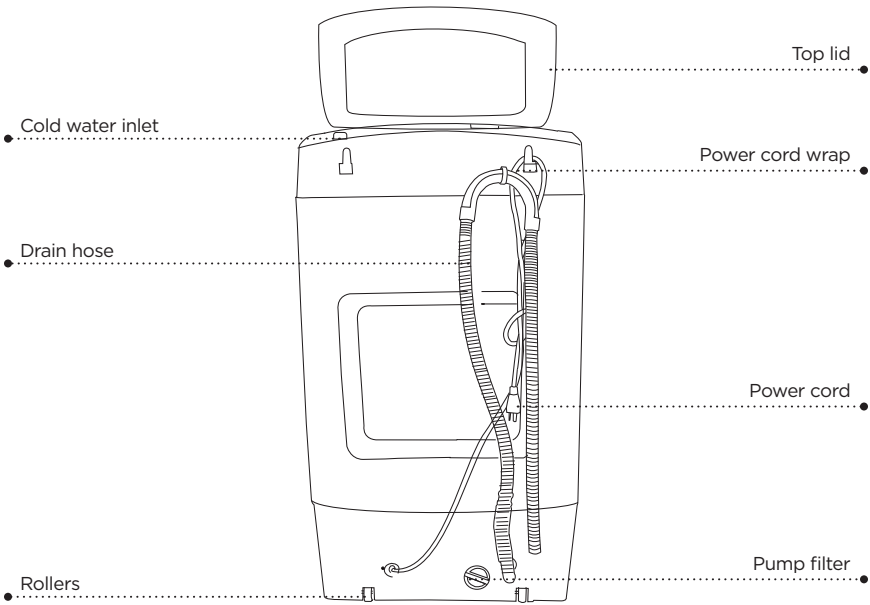
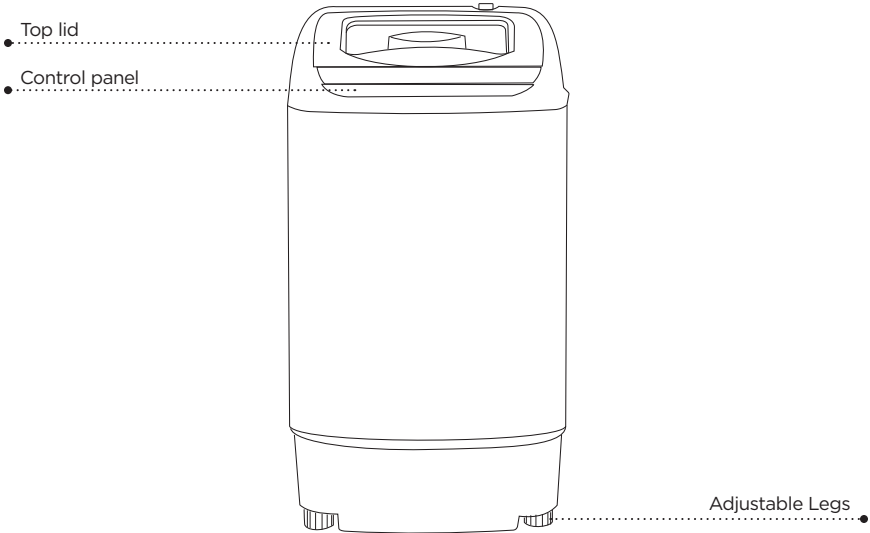

SET UP & USE

ACCESSORIES



Owner's manual



Water supply hose



Bottom cover screws



Quick connection adaptor



Bottom cover

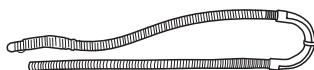

Drain hose

TOOLS NEEDED IN INSTALLATION



Adjustable pliers
or spanner wrench

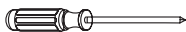

Phillip screwdriver



Level

KEY DIMENSIONS AND SPECIFICATIONS

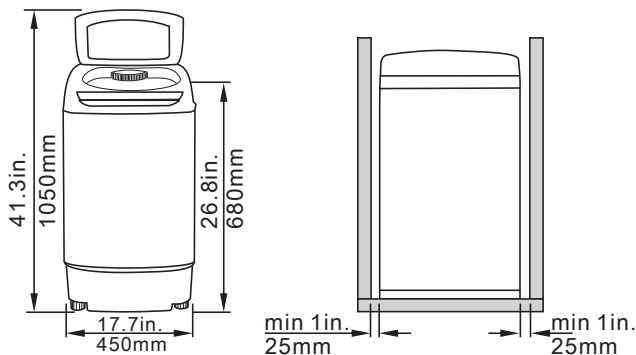

SET UP & USE

CHOOSE THE PROPER LOCATION

FLOORING

For best performance, you must install your washer on a solidly constructed floor. Wood floors may need to be reinforced to minimize vibration and/or unbalanced load situations.

- Carpeting and soft tile surfaces are contributing factors to vibration which can cause your washer to move slightly during the spin cycle.



Do not install your washer in areas where water may freeze, since your washer will always retain some water in its water valve, pump, and hose areas. Frozen water can damage the belts, the pump, hoses, and other components. Never install on a platform or weakly supported structure.

ELECTRIC

Use 120Volt 60Hz 15 Amps fuse or circuit breaker. Individual branch circuit serving only for your washer is recommended.



Never use an extension cord.

GROUNDING

Electrical grounding is required for this washer.

This appliance must be grounded. In the event of malfunction or breakdown, grounding will reduce the risk of electric shock by providing a path of least resistance for electric current. This appliance is equipped with a power cord having a three-prong grounding plug for use in a properly installed and grounded outlet. The plug must be plugged into an appropriate outlet that is properly installed and grounded in accordance with all local codes and ordinances.



An improperly connected equipment-grounding conductor can increase the risk of electrical shock. Check with a qualified electrician or serviceman if you are not sure whether the appliance is properly grounded. Do not modify the plug provided with the appliance. If it does not fit the outlet, have a proper outlet installed by a qualified electrician. To prevent unnecessary risk of fire, electrical shock or personal injury, all wiring and grounding must be done in accordance with the National Electrical Code ANSI/FNPA, No.70 Latest Revision and local codes and ordinances. It is the personal responsibility of the appliance owner to provide adequate electrical service for this appliance.



Never connect the ground wire to plastic plumbing lines, gas lines, or hot water pipes.

SET UP & USE

CHOOSE THE PROPER LOCATION

WATER

To correctly fill your washer in the proper amount of time, water pressure of 14 to 70psi (100 to 500 kPa) is required. Water pressure less than 14psi may cause water valve failure, or may not allow the water valve to shut off completely, or may extend the fill time beyond what your washer controls allow, causing your washer to turn off and alarm error. A time limit is built into the controls to prevent flooding in your home if a hose becomes loose.

The water faucet must be within 4 feet / 122cm of the back of your washer to match the inlet hoses provided with your washer.

To avoid the possibility of water damage:

- Operate with cold water only.
- Have water faucets easily accessible.
- Turn off faucets when the washer is not in use.
- Periodically check that there is no leakage from the water inlet hose fittings.

DRAIN FACILITY

The recommended height of the standpipe is 35in. or 90cm. The drain hose must be routed through the drain hose clip to the standpipe. The standpipe must be large enough to accept the outside diameter of the drain hose.

INSTALL YOUR WASHER

Before installing, make sure there are rubber gaskets inside the fittings at both ends of the water supply hoses.

If there are no water inlet hoses packed with the washer or if the hoses are damaged, Call the Customer Satisfaction Center at 1-844-299-0879. Installing the water supply hoses without rubber gaskets can cause water leakage. When you initially install the washer, be sure to use new hoses. Failing to do so may result in a water leakage or overflow and may damage your property. If a hose is too short, replace the hose with a longer, high pressure hose.

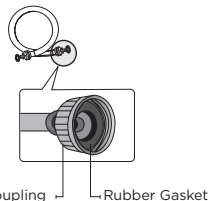

Step 1: Move your washer to selected position

Tilt the unit back onto its rear rollers and push it forward as shown in the figure below. Move the unit to a location as described in the previous Choose the Proper Location section.



Make sure the location has a hard, level surface without carpeting. There should be no direct sunlight. Do not expose the unit to freezing temperatures (under 32° F or 0° C).

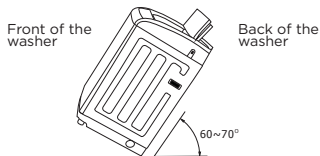

SET UP & USE

Step 2: Install the Bottom Cover

Slide the bottom cover into the slots on bottom surface of the unit as in the following figure, and fix it with two screws attached with the unit.

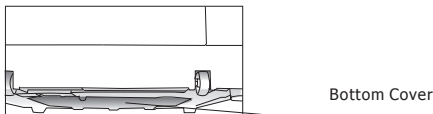

Step 3: Connect the water hose

TEMPORARY CONNECTION

- The Quick Connection Adaptor is primarily for quick connection to a single faucet, such as a typical kitchen sink, in cases where the washer is stored in a different place than where it is used. (Skip this step if you are connecting the washer to a sink with separate hot and cold faucets. See PERMANENT INSTALLATION section below.) The adaptor consists of two parts that quickly connect or disconnect. One part, the faucet fitting, is for connection to the faucet and the other part, the hose fitting, connects to the COLD water hose of the washer.
- Pull back on the white ring to free the faucet fitting from the adaptor for installation into the faucet.
- Screw the end of the COLD water hose onto the base of the hose fitting.
- If the faucet has internal screw threads, unscrew the aerator if present from the tip of the faucet. Then screw the faucet fitting into the faucet. Make sure that the black rubber gasket is on the top of the adaptor before screwing it in.
- If the faucet has external screw threads, remove the gasket from the top of the faucet fitting, and screw the fitting over the external threads.
- Pull back on the white ring to connect the two parts of the adaptor back together.

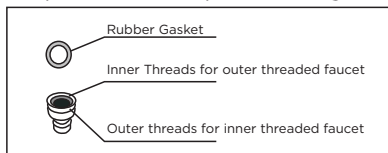
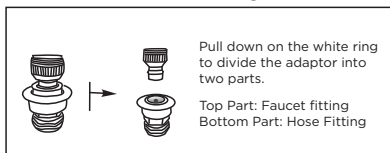

Internal Threads

External Threads

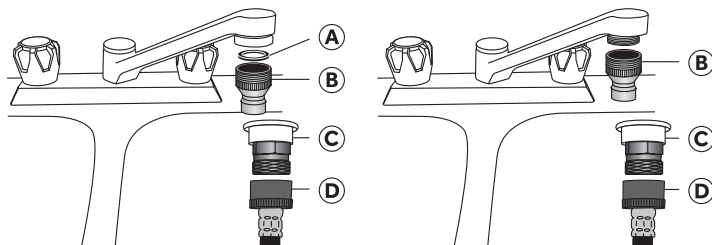

- Ⓐ Rubber Washer
- Ⓑ Faucet Connector
- Ⓒ Quick Connection Adaptor
- Ⓓ Water Inlet Hose

NOTE: When connected to a single faucet that can dispense either hot or cold water, both hot and cold water can be run through the cold water line. It is recommended to ONLY run COLD water washes with this machine.

SET UP & USE

PERMANENT CONNECTION

- Connect the ends of the water supply hose to the COLD faucet.
- Tighten the fittings by hand until they are snug, and then tighten them an additional two-thirds of a turn with a wrench/pliers.

! When you fasten the fitting, do not fasten it too tightly or apply tape or sealant to the faucet or water supply intake. This can damage the fitting. After you have connected the water supply hose to the faucet, ensure that it is connected securely by pulling the water supply hose downwards.

- Place the unconnected end of the hose into a bucket and open the faucet connected to the water supply hose for 10 or 15 seconds to remove any foreign substances from the hose. Close the faucet before continuing.



- Connect the end of the water supply hose to the water supply intake connection at the top of the washer.

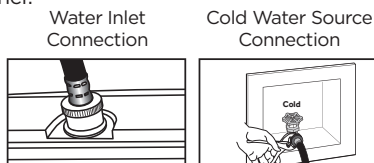

! The hose connected to the COLD water source must be connected to the COLD water supply intake.

- Tighten the fitting by hand until it is snug, and then tighten them an additional two-thirds of a turn with a wrench/pliers.

! Confirm that the water supply hose is not twisted or bent. If the hose is twisted or bent, the hose can leak and cause electric shock due to the water leakage. To ensure correct water usage, connect the COLD water faucet only.

- Turn on the COLD water supply and check all the water supply intake connections and the faucet for water leaks.

Step 4: Connect the drain hose

Position the other end of the drain hose. It can be positioned in three ways.

- Over the edge of a wash basin. Secure the guide to the side of the basin wall with a hook or to the tap with a piece of string to prevent the drain hose from moving.
- In a standpipe. The standpipe must be no shorter than 32 in. (81cm) and no longer than 39 in. (100cm).
- In a laundry tub. The laundry tub must be no shorter than 32 in. (81cm) and no higher than 39 in. (100cm).

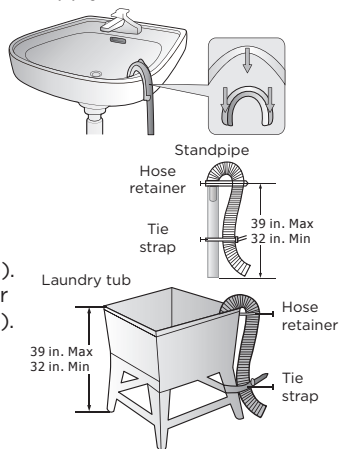

! Make sure that the connection between the drain hose and the wash basin, standpipe or laundry tub is not airtight.

SET UP & USE

Step 5: Leveling your washer

See if the washer is level by checking the position of the tub or using a leveling gauge.

1. Slide the washer into position.
2. Open the lid of the washer, and pour the water into the tub to just below the pulsator level.
3. If the washer is level, the pulsator is positioned at the center of the washer as shown in the figure above right. If not, level your washer by turning the front leveling feet clockwise or counterclockwise as necessary.



There is **ONLY ONE** adjustable leg as right figure on this washer.

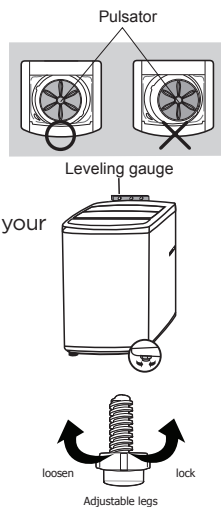

Step 6: Powering your washer

Plug the power cord into a 3-prong, well grounded 120 volt 60 Hz approved electrical outlet protected by a 15-amp fuse or comparable circuit breaker. Your washer is grounded through the third prong of the power cord when plugged into a 3-prong grounded electrical outlet.

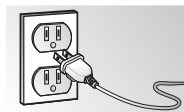

Step 7: Running a test cycle

Run a test cycle as follows to check if your washer is properly installed.

1. Load about 3.5 pounds of laundry into the tub.
2. Press the Power button to turn on your washer.
3. Select the Rinse+Spin cycle as per guide on page 23.
4. Press the Start/Pause button to start the test cycle.
5. The washer should not rock or vibrate excessively when water is supplied or when washing or spinning, and should drain well during the spin cycle.



If water leaks while water is being supplied or drained, check the water connections. If the washer rocks and vibrates excessively, level your washer again.

Step 8: Storing your washer

If you want to store your washer at another location, unplug it, drain any remaining water from the drain pipe and hook the pipe onto the back of the washer. Disconnect the water inlet hoses from the faucets and move washer to new location.

SET UP & USE

CONTROL PANEL

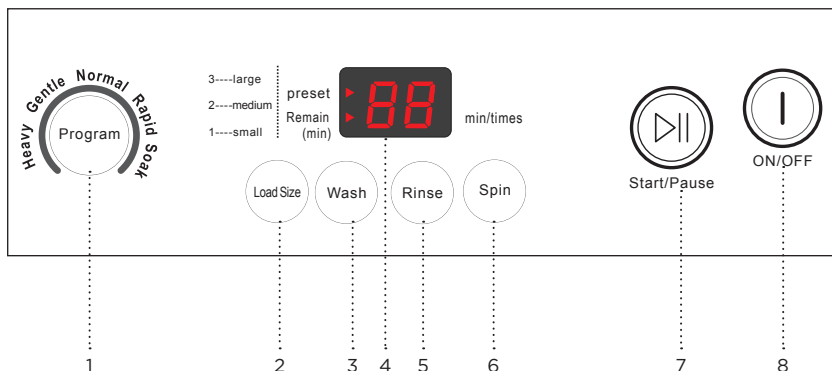

1. Program

Press this button to select your desired washing program.

Heavy (light) Rapid (light)
Gentle (light) Soak (light)
Normal (light)

2. Load Size

Press this button to set your washing load size. Your water level throughout all steps in the cycle.

3. Wash

Press the button to select the washing time.

4. Digital Display

The digital display will show and count down the wash cycle selected.

5. Rinse

Press the button to select the times of rinse.

6. Spin

Press the button to select the time of spin.

7. START/PAUSE

Press the START PAUSE / button once to the start the wash cycle. Press the button during operation to pause the cycle. Press again to continue the cycle.

8. ON/OFF

Press the button once to turn ON the power of ON/OFF the washer. Press again to turn OFF the unit.

SET UP & USE

WARNING

To reduce the risk of electric shock, or injury to persons, read the important safety instructions before operating this appliance.

WASHING A LOAD OF LAUNDRY

 Operate with cold water only.

Step 1: Power on your washer



Press the ON/OFF button to power your wash on.

ON/OFF

Step 2: Load your washer

 Before loading your laundry, be sure to take out coins, keys and other hard objects, and close all zippers to prevent the clothes from damage.



Sort laundry by fabric type, soil level, color and load size as needed. Refer to the Fabric Care Chart in the APPENDIX. You can fill the tub with dry, unfolded clothes, but DO NOT OVERLOAD the tub. Load the tub no more than 3/4 full.



To ensure good cleaning results do not overload the tub, especially when washing heavily soiled loads. Never load the tub more than 3/4 full.

 Overloading may reduce washing efficiency, cause excess wear, and possibly cause creasing or wrinkling of items in the load.

NOTE: To add a forgotten item:

1. Press the **START/PAUSE** button to pause the washer.
2. Wait for the tub to stop turning, then open the door.
3. Add the item, close the door, and then press the **START PAUSE** button. The cycle will resume.

Step 3: Add detergent

This washer is designed for high efficiency (HE) detergent only. Add the recommended amount of detergent directly into basket before starting your washer. The normal amount of detergent to use is 1/4 to 1/2 of the maximum amount recommended by the detergent manufacturer. Always reduce the amount of detergent if the load is small or lightly soiled, or if your water is very soft. Never use more than the maximum amount recommended by the detergent manufacturer.

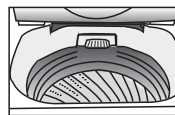

 Never pour any liquid bleach directly onto the load. It can cause fabric damage, such as weakening of cloth fibers or color loss.

SET UP & USE

Step 4: Select your desired cycle and options



First, select your desired washing program.

Heavy (Light) Rapid (Light)
Gentle (Light) Soak (Light)
Normal (Light)



Second, select the water level based on a High, Medium or Low load size. Press the load size button to change the water level setting.

3--Large
2--Medium
1--Small



Third, user can freely select any combination among WASH, RINSE and SPIN modes according to the dirty degree of clothes. Detail operation methods are following: Continuously pressing the washing button to select washing time. (1-20 minutes, or no wash process)



Continuously pressing the rinse button to select rinse times. (1-3 times, or no rinse process)



Continuously pressing the spin button to select the spin time. (3-9 minutes or no spin process)

Step 5: Start the cycle



Start/Pause

Press the **START/PAUSE** button to start the washing cycle. When the washing cycle begins, the Estimated Time in minutes for the cycle to complete will show and count down in the digital display. Or, if Delay Start is set, the display will count down the hours until the cycle begins, and then change to a minute countdown for the cycle.



When the washer is running, you should pause the program and wait for the basket stopped completely before you open the door.

SET UP & USE

RINSE & SPIN CYCLE GUIDE

Program	Load Size		Soak time (approx.)	Wash Time (approx.)	Rinse Times	Final Spin Time	Total Time
	Default	Scope					
Normal	Large	Sm	-	12 min	1	5 min	31 min
		Med	-	12 min	1	5 min	31 min
		Lg	-	12 min	1	15 min	41 min
Heavy	Large	Sm, Med, Lg	-	12 min	2	5 min	41 min
Gentle	Large	Sm, Med, Lg	-	15 min	3	3 min	52 min
Rapid	Large	Sm, Med, Lg	-	3 min	1	2 min	19 min
Soak	Large	Sm, Med, Lg	13 min	4 min	2	2 min	39 min

Energy efficiency test program

“Normal” program is the most suitable program to wash soiled cotton or linen clothes and is the most efficient program in terms of combined energy and water consumption for washing that type of laundry.

CARE AND CLEANING

CLEANING AND MAINTENANCE

Cleaning the exterior

Turn off the water faucets after finishing the day's washing.

This will shut off the water supply to your washer and prevent the unlikely possibility of damage from escaping water.

Leave the lid open to allow the inside of your washer to dry out.

Use a soft cloth to wipe up all detergent, bleach or other pills as they occur.

Clean the following as recommended:

Control Panel - Clean with a soft, damp cloth. Do not use abrasive powders or pads. Do not spray cleaners and cleaning directly onto the panel.

Cleaning the interior

Clean the interior of your washer periodically to remove any dirt, soil, odor, mold, mildew, or bacterial residue that may remain in your washer as a result of washing clothes.

Failure to follow these instructions may result in unpleasant conditions, including odors and/or permanent stains on your washer or laundry. Hard water deposits may be removed, if needed. Use cleaners labeled "Washer safe".

Tub clean

Run an Rapid cycle with some bleach every month to clean the tub.

This will also help to remove mold which may occur inside the washer.

Lint filter clean

There is a built-in lint filter in your washer. It can help to collect lint during washing cycle.

It is suggested to clean the lint filter every 10 cycles.

Take it out and clean the filter with water. Then place it back into the washer.

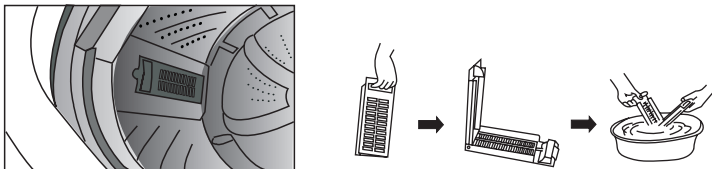

Pump filter clean

There is a built-in Pump filter in your washer. It can help to protect the pump during washing cycle.

It is suggested to clean the lint filter every once every month.

It is suggested to clean the pump filter once every month.

Take the filter out and clean it with water. Then place it back into the washer.

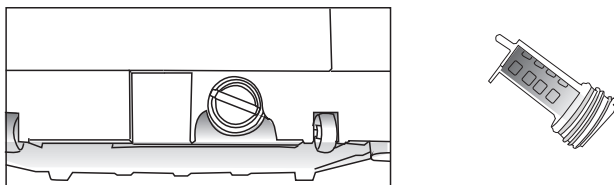

TROUBLESHOOTING & WARRANTY

BEFORE YOU CALL FOR SERVICE

IF THE UNIT FAILS TO OPERATE:

- A) Check to make sure that the unit is plugged in securely. If it is not, remove the plug from the outlet, wait 10 seconds and plug it in again securely.
- B) Check for a blown circuit fuse or a tripped main circuit breaker. If these seem to be operating properly, test the outlet with another appliance.

IF NONE OF THE ABOVE SOLVES THE PROBLEM, CONTACT OUR CUSTOMER SATISFACTION CENTER. DO NOT TRY TO ADJUST OR REPAIR YOURSELF.

IMPORTANT

DO NOT RETURN THIS PRODUCT TO THE STORE

If you have a problem with this product, please contact the W Appliance Co. Customer Satisfaction Center at 844-299-0879 or service@appliance.com.

DATED PROOF OF PURCHASE, MODEL # AND SERIAL #
REQUIRED FOR WARRANTY SERVICE

TROUBLESHOOTING & WARRANTY

TROUBLESHOOTING

Troubleshoot your problem by using the chart below. If the unit still does not work properly, contact W Appliance Co. customer service center or the nearest authorized service center. Customer must never troubleshoot internal components.

SYMPTOMS	POSSIBLE CAUSE	SOLUTIONS
Thumping sound	Heavy wash loads may produce a thumping sound. Washer load may be out of balance.	This is normal. If sound continues, washer is probably out of balance. Stop and redistribute wash load. Pause the cycle and redistribute the load.
Vibrating noise	Packaging materials were not removed. Wash load may be unevenly distributed in the tub. Not all leveling feet are resting firmly and evenly on the floor. Floor not rigid enough.	See the UNPACKING AND REMOVING SHIPPING MATERIAL section in the installation instructions. Pause the cycle and redistribute the load. See Leveling the Washer in the Installation Instructions. Make sure that the floor is solid and does not flex. See Flooring in the Installation Requirements.

TROUBLESHOOTING & WARRANTY

SYMPTOMS	POSSIBLE CAUSE	SOLUTIONS
Excessive sudsing	Too much detergent or incorrect detergent.	HE detergents are formulated specifically for High-Efficiency washers and contain suds reducing agents. Only use detergent with the High-Efficiency (HE) logo.
Water leaking	<p>Inlet hose connection is loose at faucet or washer.</p> <p>House drain pipes are clogged.</p> <p>Drain hose has come out of drain or is not inserted far enough.</p> <p>A large item such as a pillow or blanket is above the top of the tub.</p>	<p>Check hoses for leaks, cracks and splits.</p> <p>Check and tighten hose connections.</p> <p>The washer pumps out water very rapidly.</p> <p>Check for water backing up out of the drain pipe during drain. If water is seen coming out of the drain, check for proper drain hose installation and check for restrictions in the drain .</p> <p>Contact a plumber to repair drain pipe.</p> <p>Tie drain hose to inlet hose or standpipe to prevent it from coming out during drain. For smaller drain pipes, insert the drain hose into the pipe as far as the drain hose flange. For larger drain pipes, insert the drain hose into the pipe 1-2 in. past the flange .</p> <p>Stop the washer and check the load.</p> <p>Make sure the load does not crest above the top edge of the tub.</p>
Rattling and clanking noise	Foreign objects, such as keys, coins, or safety pins, may be in tub or pump.	<p>Stop washer, check tub and drain filter for foreign objects.</p> <p>If noise continues after washer is restarted, call for service.</p>
Wrinkling	<p>Washer not unloaded promptly.</p> <p>Washer overloaded.</p> <p>Hot and cold water inlet hoses are reversed.</p>	<p>Always remove items from the washer as soon as the cycle is complete.</p> <p>The washer can be fully loaded, but the tub should not be tightly packed with items. The lid of the washer should close easily.</p> <p>Hot water rinse can set wrinkles in garments. Check the inlet hose connections.</p>

TROUBLESHOOTING & WARRANTY

SYMPTOMS	POSSIBLE CAUSE	SOLUTIONS
Staining	Washer was not unloaded promptly. Clothes were not properly sorted.	Always remove items from the washer as soon as possible after the cycle is complete. Always wash dark colors separately from light colors and whites to prevent discoloration. Never wash heavily soiled items washed with lightly soiled items.
Wash cycle time is longer than usual	The washer automatically adjusts the wash time for the amount of laundry, water pressure and other operating conditions.	This is normal. The washer adjust cycle time automatically to provide optimal results for the selected cycle. The time remaining shown in the display is only an estimate. Actual time may vary.
Musty or mildewy odor in washer	Incorrect or too much detergent has been used Inside of tub was not cleaned properly.	Use only High-Efficiency (HE) detergent in accordance with the manufacturer's instructions. Run an Express cycle with bleach once a month to clean tub and remove any mold from inside washer.
Washer will not turn ON NOTE: If the washer stopped during a cycle due to a loss of power, the washer will resume the cycle where it stopped when the power is restored.	Power cord is not properly plugged in. House fuse is blown, circuit breaker has tripped, or power outage has occurred. House fuse is blown, circuit breaker has tripped, due to multiple appliances on one outlet.	Make sure that the plug is plugged securely into a grounded, 3-prong, 120-VAC, 60-Hz outlet. Reset circuit breaker or replace fuse. Do not increase fuse capacity. If the problem is a circuit overload, have it corrected by a qualified electrician. Reset circuit breaker or replace fuse. If more than one appliance is connected to the outlet, call an electrician to have an additional circuit installed.

TROUBLESHOOTING & WARRANTY

SYMPTOMS	POSSIBLE CAUSE	SOLUTIONS
Water leaks	Over sudsing of detergent.	Over sudsing may create leaks, and may be caused by the type and amount of detergent used. High-Efficiency detergent is the only detergent recommended. Make sure that detergent and any additives are put into the correct dispenser compartments. The normal amount of detergent to use is 1/4 to 1/2 of the maximum amount recommended by the detergent manufacturer. Always reduce the amount of detergent if the load is small or lightly soiled, or if your water is very soft. Never use more than the maximum amount recommended by the detergent manufacturer.
Poor stain removal	Previously set stains.	Articles that have previously been washed may have stains that have been set. These stains may be difficult to remove and may require hand washing or pre-treating to aid in stain removal.
Washer will not drain water	Kinked drain hose. Drain located higher than 48 in. above the floor.	Ensure that the drain hose is not kinked. Make sure that the drain hose is no higher than 4 ft. above the bottom of the washer and is no more than 5 ft. away from the washer.

TROUBLESHOOTING & WARRANTY

SYMPTOMS	POSSIBLE CAUSE	SOLUTIONS
<p>Washer will not operate</p>	<p>Water supply is turned off . Control panel has powered off due to inactivity. Washer is unplugged. Controls are not set properly.</p> <p>Lid is open.</p> <p>Circuit breaker/fuse is tripped/blown.</p> <p>Control needs to be reset.</p> <p>START/PAUSE was not pressed after a cycle was set.</p> <p>Extremely low water pressure.</p> <p>Washer is too cold.</p> <p>Washer is running under Delay start program.</p>	<p>This is normal. Press the POWER button to turn the washer on.</p> <p>Make sure cord is plugged securely into a working outlet.</p> <p>Turn both hot and cold faucets fully on.</p> <p>Make sure the cycle was set correctly, close the lid and press the START/PAUSE button.</p> <p>The washer will not operate if the lid is open. Close the lid and make sure that nothing is caught under the lid preventing it from closing completely.</p> <p>Check house circuit breakers/fuses. Replace fuses or reset breaker. The washer should be on a dedicated branch circuit. The washer will resume the cycle where it stopped once power is restored.</p> <p>Press the POWER button, then re-select the desired cycle and press the START/PAUSE button.</p> <p>Press the POWER button then re-select the desired cycle and press the START/PAUSE button. The washer will shut off if the START/PAUSE button is not pressed within ten minutes.</p> <p>Check another faucet in the house to make sure that household water pressure is adequate.</p> <p>If the washer has been exposed to temperatures below freezing for an extended period of time, allow it to warm up before pressing the POWER button. Otherwise, the display will not come on.</p> <p>It's normal if the unit doesn't operate under Delay start function. It will start automatically after the delay time is out.</p>

TROUBLESHOOTING & WARRANTY

SYMPTOMS	POSSIBLE CAUSE	SOLUTIONS
<p>Washer not filling properly</p>	<p>Filter clogged. Inlet hoses may be kinked Insufficient water supply. The washer lid is open. Hot and cold inlet hoses are reversed. Water level is too low. Water inlet valve damaged.</p>	<p>Disassemble the water inlet hose and clean the inlet point. Check that inlet hoses are not kinked or clogged. Make sure that both hot and cold water faucets are turned on all the way. The washer will not operate if the lid is open. Close the lid and make sure that nothing is caught under the lid preventing it from closing completely. Check inlet hose connections. Make sure the hot water supply is connected to the hot inlet valve, and the cold water supply is connected to the cold inlet valve. This is a high efficiency washer. The water will not normally cover the clothes. The fill level is optimized for the wash motion to achieve the best wash performance. Call to the service center for service.</p>
<p>Water leaks every load</p>	<p>Hoses not installed correctly.</p>	<p>Check all fill and drain hose connections to ensure that they are tight and secure.</p>

































TROUBLESHOOTING & WARRANTY

ERROR CODE	POSSIBLE CAUSE	SOLUTIONS
E1	It takes over 30 minutes to fill water but cannot achieve its preset water level.	Check for washer not filling properly and water leakage.
E2	The top lid is open.	Close the lid.
E3	The washer runs out of balance for three times.	Redistribute the load.
E4	It takes over 10 minutes to drain water and/or cannot drain the washer totally empty.	Ensure that the drain hose is not kinked. Make sure that the drain hose is no higher than 4 ft. above the bottom of the washer and is no more than 5 ft. away from the washer.
E5	The water fills too much to exceed its preset level.	Call customer satisfaction center for help.

TROUBLESHOOTING & WARRANTY

FABRIC CARE CHART

The following symbols provide garment care direction. The Clothing care labels include symbols for washing, bleaching, drying and ironing, or dry cleaning when necessary. The use of symbols ensures consistency among garment manufacturers of domestic and imported items. Follow care label directions to maximize garment life and reduce laundering problems.

Wash Cycle		Special Instructions		Warning Symbols for laundering	
	Normal		Line Dry/Hang to Dry		Do Not Wash
	Permanent Press / Wrinkle Resistant / Wrinkle Control		Drip Dry		Do Not Wring
	Gentle/Delicates		Dry Flat		Do Not Bleach
	Hand Wash	Heat Setting			Do Not Tumble Dry
Water Temperature**			High		No Steam (added to iron)
•••	Hot		Medium		Do Not Iron
••	Warm		Low	Dryclean	
•	Cold		Any Heat		Dry Clean
Bleach			No Heat/Air		Do Not Dry Clean
	Any Bleach (when needed)	Iron-Dry or Steam Temperatures			Line Dry/ Hang to Dry
	Only Non-Chlorine (color-safe) Bleach (when needed)		High		Drip Dry
	Tumble Dry Cycle		Medium		Dry Flat
Normal			Low		For machine-washable wool. Loads should be under 8 pounds.
	Permanent Press / Wrinkle Resistant / Wrinkle Control				
	Gentle/ Delicates				

** The number of dots represent appropriate wash water temperatures for various items. The temperature range for Hot is 105°-125°F/41°-52°C, for Warm 85°-105°F/29°-41°C and for Cold 60°-85°F/16°-29°C.(Wash water temperature must be a minimum of 60°F/16°C for detergent activation and effective cleaning.)The clothes washer can not ensure these temperatures because the actual temperature of the water entering your washer depends on water heater settings and regional water supply temperatures.

For example, cold water entering the home in the northern states during winter may be 40°F/4°C which is too cold for effective cleaning. In this situation, you will need to adjust the water temperature by selecting a warm setting, adding some hot water to the MAX FILL line, or using your Washer's heating option, if available.

LIMITED WARRANTY

Any repair, replacement, or warranty service, and all questions about this product should be directed to BLACK+DECKER Co. at **844-299-0879** from the USA or Puerto Rico.

BLACK+DECKER Co. warrants to the original purchaser that the product will be free from defects in material, parts and workmanship for the period designated for this product. The warranty commences the day the product is purchased and covers up to a period of **1 year (12 months) for labor/1 year (12 months) for parts (manufacturing defects only)/carry in service**. BLACK+DECKER Co. agrees that it will, at its option, replace the defective product with either a new or remanufactured unit equivalent to your original purchase during the warranty period.

Exclusions: This warranty does not apply to the below:

1. If the appearance or exterior of the product has been damaged or defaced, altered or modified in design or construction.
2. If the product original serial number has been altered or removed or cannot be readily determined.
3. If there is damaged due to power line surge, user damage to the AC power cord or connection to improper voltage source.
4. If damage is due to general misuse, accidents or acts of God.
5. If repair attempts are done by unauthorized service agents, use of parts other than genuine parts or parts obtained from persons other than authorized service companies.
6. On units that have been transferred from the original owner.
7. On products that have been purchased as refurbished, like new, second-hand, in a "As-Is" or "Final Sale" terms.
8. To products used in a commercial or rental setting.
9. To products used in settings other than ordinary household use or used other than in accordance with the provided instructions.
10. To damages for service calls for improper installations.
11. To glass parts and other accessory items that are included with the unit.
12. Transportation and shipping costs associated with the replacement of the unit.
13. Service calls to instruct you how to use your product.
14. Service calls to repair or replace the house fuse, reset the circuit breaker or correct the wiring in the house.

REPAIR OR REPLACEMENT AS PROVIDED UNDER THIS WARRANTY IS THE EXCLUSIVE REMEDY OF THE CUSTOMER; BLACK+DECKER Co. SHALL NOT BE LIABLE FOR ANY INCIDENTAL OR CONSEQUENTIAL DAMAGES FOR BREACH OF ANY EXPRESS OR IMPLIED WARRANTY ON THIS PRODUCT, EXCEPT TO THE EXTENT PROHIBITED BY APPLICABLE LAW. ANY IMPLIED WARRANTY OF MERCHANTABILITY OF FITNESS FOR A PARTICULAR PURPOSE ON THIS PRODUCT IS LIMITED TO THE DURATION OF THE WARRANTY.

Some states do not allow the exclusion or limitations of incidental or consequential damages, or limitations on how long the warranty lasts. In these cases the above exclusions or limitations may not apply to you. This warranty gives you specific legal rights and you may also have other rights which vary from state to state.

Obtaining Service: To obtain service, product literature, supplies or accessories please call **844-299-0879** to create a ticket for exchange/repair. Please make sure to provide the date of purchase, model number and a brief description of the problem. Our customer service representative will contact you or send detailed return instructions.

BLACK+DECKER Co. does not warrant that the appliance will work properly in all environmental conditions, and makes no warranty and representation, either implied or expressed, with respect to the quality, performance, merchantability, or fitness for a particular purpose other than the purpose identified within this user's manual. BLACK+DECKER Co. has made every effort to ensure that this user's manual is accurate and disclaims liability for any inaccuracies or omissions that may have occurred. Information in this user's manual is subject to change without notice and does not represent a commitment on the part of BLACK+DECKER Co.. BLACK+DECKER Co. reserves the right to make improvements to this user's manual and/or to the products described in this user's manual at any time without notice. If you find information in this manual that is incorrect, misleading, or incomplete, please contact us at **844-299-0879**.

W Appliance Co.
1356 Broadway
New York, NY 10018

BLACK+ DECKER™

MACHINE À LAVER PORTABLE 0.9 PI. CU.

MANUEL D'INSTRUCTIONS

NUMÉRO DE CATALOGUE

BPWM09W

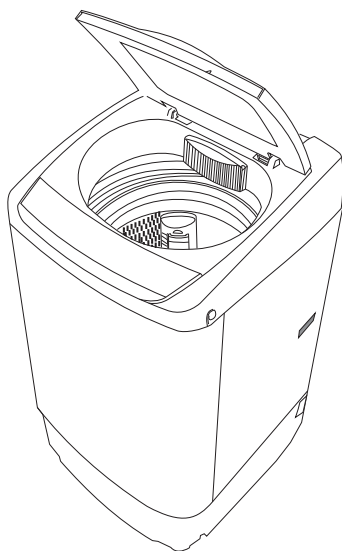

Merci d'avoir choisi BLACK+DECKER!

VEUILLEZ LIRE AVANT DE RETOURNER CE PRODUIT POUR QUELQUE RAISON.

Si vous avez une question ou rencontrez un problème avec votre achat BLACK+DECKER, allez à www.blackanddecker.com/instantanswers
Si vous ne trouvez pas la réponse ou n'avez pas accès à Internet, appelez 844-299-0879 de 10h30 à 18h30 HNE du lun. au ven. pour parler avec un agent. Veuillez avoir le numéro de catalogue disponible lorsque vous appelez.

CONSERVEZ CE MANUEL POUR TOUTE CONSULTATION ULTÉRIEURE.

TABLE DES MATIÈRES

INFORMATIONS DE SÉCURITÉ

Instructions de sécurité importantes	4-6
Avertissements Et Précautions d'Installation.....	6-7
Instructions De Mise À La Terre	5
Avertissements Et Mises En Garde Pour l'Utilisation Et La Maintenance.....	8-11

INSTALLATION & UTILISATION

Pièces & Caractéristiques.....	13
Guide d'installation.....	15-19
Guide d'Utilisation	20-23

NETTOYAGE ET ENTRETIEN	24
-------------------------------------	-----------

DEPANNAGE ET GARANTIE

Avant d'Appeler Pour Le Service	25
Service aux clients.....	25
Dépannage.....	25
Garantie limitée.....	25

ENREGISTREMENT DU PRODUIT

Merci d'avoir acheté notre produit BLACK+DECKER. Ce manuel facile à utiliser vous aidera à tirer le meilleur parti de votre produit.

Numéro de modèle

Numéro de série

N'oubliez pas d'enregistrer les numéros de modèle et de série. Ils sont sur une étiquette à l'arrière du produit.

Date d'achat

Agrafez votre reçu à votre manuel. Vous en aurez besoin pour obtenir un service de garantie.

INFORMATIONS DE SÉCURITÉ



DANGER

DANGER - Dangers immédiats qui entraîneront des blessures graves ou la mort



ATTENTION

ATTENTION - Dangers ou pratiques dangereuses qui POURRAIENT entraîner des blessures graves ou la mort



MISE EN GARDE

MISE EN GARDE - Dangers ou pratiques dangereuses pouvant entraîner des blessures corporelles mineures

CONSIGNES DE SÉCURITÉ IMPORTANTES



ATTENTION

Lors de l'utilisation d'appareils électriques, des précautions élémentaires de sécurité doivent être suivies, notamment:

1. Lire toutes les instructions avant d'utiliser l'appareil.
2. Utilisez cet appareil uniquement pour l'usage prévu décrit dans ce manuel d'utilisation.
3. Avant utilisation, la laveuse doit être correctement installée comme décrit dans ce manuel.
4. TOUJOURS suivre les instructions d'entretien du tissu fournies par le fabricant du vêtement.
5. Ne pas laver les articles qui ont été préalablement nettoyés, lavés, trempés ou tachés d'essence, de solvants de nettoyage à sec ou d'autres substances inflammables ou explosives car ils dégagent des vapeurs qui pourraient s'enflammer ou exploser.
6. Ne laissez pas les enfants jouer sur ou dans l'appareil. Une surveillance étroite des enfants est nécessaire lorsque l'appareil est utilisé à proximité d'enfants.
7. Avant de mettre l'appareil hors service ou de le jeter, enlevez le couvercle du compartiment de lavage.
8. Ne pas entrer dans l'appareil si la cuve ou l'agitateur est en mouvement.
9. N'installez pas et ne rangez pas cet appareil dans un endroit exposé aux intempéries ou au gel.
10. Ne pas toucher aux commandes.
11. Ne réparez ou ne remplacez aucune pièce de l'appareil et n'effectuez aucun entretien à moins que cela ne soit spécifiquement recommandé dans les instructions d'entretien de l'utilisateur ou dans les instructions publiées de réparation par l'utilisateur que vous comprenez et que vous avez les compétences pour effectuer.

INFORMATIONS DE SÉCURITÉ

12. N'ajoutez pas d'essence, de solvants de nettoyage à sec ou d'autres substances inflammables ou explosives à l'eau de lavage. Ces substances dégagent des vapeurs qui pourraient s'enflammer ou exploser.
13. Dans certaines conditions, de l'hydrogène peut être produit dans un système d'eau chaude qui n'a pas été utilisé pendant deux semaines ou plus. L'HYDROGÈNE EST EXPLOSIF. Si le système d'eau chaude n'a pas été utilisé pendant deux semaines ou plus, avant d'utiliser une laveuse ou une laveuse-sécheuse combinée, ouvrez tous les robinets d'eau chaude et laissez couler l'eau pendant plusieurs minutes. Cela libérera tout l'hydrogène accumulé. Etant donné que le gaz est inflammable, ne pas fumer ou utiliser une flamme nue pendant ce temps.
14. Gardez la zone située au-dessous et autour de vos appareils exempts de matériaux combustibles (charpie, papier, chiffons, etc.), d'essence, de produits chimiques et d'autres vapeurs et liquides inflammables.
15. Ne placez pas d'objets exposés à l'huile de cuisson dans votre lave-linge. Les articles contaminés par des huiles de cuisson peuvent contribuer à une réaction chimique qui pourrait provoquer l'inflammation d'une brassée.
16. Cette laveuse n'est pas conçue pour une utilisation maritime ou pour des installations mobiles telles que les véhicules récréatifs, les avions, etc.
17. Fermez les robinets d'eau et débranchez la laveuse si la machine doit être laissée pour une longue période, comme pendant les vacances.
18. Les matériaux d'emballage peuvent être dangereux pour les enfants. Il y a un risque d'étouffement! Gardez tout paquets loin des enfants.
19. Toujours vérifier l'intérieur de la laveuse pour détecter les corps étrangers avant de charger le linge. Gardez le couvercle fermé lorsqu'il n'est pas utilisé.

**CONSERVEZ CES INSTRUCTIONS
USAGE DOMESTIQUE SEULEMENT**

AVERTISSEMENTS ET PRÉCAUTIONS D'INSTALLATION

1. Branchez le cordon d'alimentation dans une prise murale AC 120V/60Hz de 15 ampères ou plus. Utilisez la prise murale pour cette laveuse seulement.
2. Ne pas utiliser de rallonge.
 - Le fait de partager une prise murale avec un autre appareil, d'utiliser une multiprise ou rallonger le cordon d'alimentation peut provoquer un choc électrique ou un incendie.
 - N'utilisez pas de transformateur électrique. Cela peut provoquer un choc électrique ou un incendie.
 - Assurez-vous que la tension d'alimentation, la fréquence et le courant correspondent aux spécifications du produit. Ne pas le faire peut entraîner un choc électrique ou un incendie.
3. Faites installer cet appareil par un technicien qualifié ou une compagnie de service.
 - Ne pas le faire peut entraîner un choc électrique, un incendie, une explosion, des problèmes avec le produit ou des blessures.
4. Retirez régulièrement toutes les substances étrangères telles que la poussière ou l'eau des bornes et des points de contact du cordon d'alimentation à l'aide d'un chiffon sec.
 - Débranchez la fiche d'alimentation et nettoyez-la avec un chiffon sec.
 - Ne pas le faire peut entraîner un choc électrique ou un incendie.
5. Branchez la fiche d'alimentation dans la prise murale dans le bon sens afin que le cordon soit vers le sol.
 - Si vous branchez la fiche d'alimentation dans la prise dans la direction opposée, les fils électriques dans le câble peuvent être endommagés et provoquer un choc électrique ou un incendie.
6. Branchez la fiche d'alimentation dans la prise murale fermement. N'utilisez pas une fiche d'alimentation endommagée ou ne desserrez pas la prise murale.
 - Cela pourrait provoquer un choc électrique ou un incendie.
7. Ne pas tirer ou plier excessivement le cordon d'alimentation.
8. Ne pas tordre ou attacher le cordon d'alimentation.
9. N'accrochez pas le cordon d'alimentation sur un objet métallique, ne placez pas un objet lourd sur le cordon d'alimentation, n'insérez pas le cordon d'alimentation entre des objets ou n'insérez pas le cordon d'alimentation dans l'espace situé derrière l'appareil.
 - Cela pourrait provoquer un choc électrique ou un incendie.
10. Ne tirez pas sur le cordon d'alimentation lorsque vous débranchez la fiche d'alimentation.
 - Débranchez la fiche d'alimentation en tenant la prise.
 - Ne pas le faire peut entraîner un choc électrique ou un incendie.
11. Si la fiche d'alimentation ou le cordon d'alimentation sont endommagés, contactez votre centre de service le plus proche.
12. N'installez pas cet appareil à proximité d'un appareil de chauffage ou d'un matériau inflammable.

INFORMATIONS DE SÉCURITÉ

13. N'installez pas cet appareil dans un endroit humide, huileux ou poussiéreux ou dans un endroit exposé à la lumière directe du soleil ou à l'eau (gouttes de pluie).
14. N'installez pas cet appareil dans un endroit où le gaz risque de fuir.
 - Cela pourrait provoquer un choc électrique ou un incendie.
15. Si la laveuse est déplacée à un autre endroit, faites-la vérifier et réinstaller par un technicien qualifié.
 - Ne pas suivre cet avertissement peut entraîner un choc électrique ou un incendie.
16. Ne pas installer sur un tapis. Installez la laveuse sur un plancher solide et de niveau pouvant supporter son poids.
 - Ne pas le faire peut entraîner des vibrations anormales, du bruit ou des problèmes avec le produit.
17. La laveuse est lourde. Deux personnes ou plus peuvent être nécessaires pour installer et déplacer l'appareil.
 - Ne pas le faire peut entraîner des blessures corporelles ou autres.
18. Rangez et installez la laveuse à un endroit où elle ne sera pas exposée à des températures sous zéro ou exposée aux intempéries.
 - Ne pas le faire peut entraîner de graves dommages de fuite.
19. Positionnez l'appareil de manière à ce que la fiche d'alimentation soit facilement accessible.
 - Ne pas le faire peut provoquer un choc électrique ou un incendie dû à une fuite électrique.
20. Pour réduire le risque de blessure, respectez toutes les lunettes de sécurité recommandées par l'industrie.
 - Ne pas suivre tous les avertissements de sécurité de ce manuel peut entraîner des dommages matériels ou des blessures corporelles.

INSTRUCTIONS DE MISE À LA TERRE

Cet appareil doit être mis à la terre. En cas de mauvais fonctionnement ou de panne, la mise à la terre réduit le risque de choc électrique en fournissant un chemin de moindre résistance au courant électrique. Cet appareil est équipé d'un cordon d'alimentation muni d'un conducteur de mise à la terre et d'une fiche de mise à la terre. La fiche doit être branchée dans une prise appropriée qui est correctement installée et mise à la terre conformément à tous les codes et règlements locaux.

AVERTISSEMENT

Une mauvaise utilisation de la prise de mise à la terre peut entraîner un risque d'électrocution.

Consultez un électricien ou un réparateur qualifié si :

- 1) Les instructions de mise à la terre ne sont pas complètement comprises.
- 2) Vous n'êtes pas sûr que l'appareil est correctement mis à la terre.
- 3) Vous avez des questions à propos des instructions de la mise à la terre ou électriques.

AVERTISSEMENT

Une mauvaise connexion du conducteur de mise à la terre de l'équipement peut entraîner un risque d'électrocution. Vérifiez auprès d'un électricien ou d'un réparateur qualifié si vous avez des doutes quant à la mise à la terre correcte de l'appareil.

AVERTISSEMENTS D'UTILISATION ET DE MAINTENANCE

1. Si l'appareil est inondé, couper immédiatement l'alimentation et contacter le centre de service le plus proche.
2. Si l'appareil émet un bruit étrange, une odeur de brûlé ou de la fumée, débranchez la prise d'alimentation immédiatement et contactez le centre de service le plus proche.
 - Ne pas le faire peut entraîner un choc électrique ou un incendie.
3. En cas de fuite de gaz (propane, gaz de pétrole liquéfié, etc.), aérez immédiatement la zone. N'allumez ou n'éteignez aucun appareil ou lumière.
 - N'utilisez pas de ventilateur.
 - Une étincelle peut provoquer une explosion ou un incendie.
4. Ne pas laver les articles contaminés avec de l'essence, du kérosène, du benzène, du diluant à peinture, de l'alcool, du détergent de nettoyage à sec ou d'autres substances inflammables ou explosives.
 - Cela pourrait provoquer un choc électrique, un incendie ou une explosion.
5. Ne forcez pas l'ouverture du couvercle de la laveuse pendant le fonctionnement de la laveuse (lavage / séchage / rotation à haute température).
 - L'eau qui s'écoule de la laveuse peut causer des brûlures ou rendre le sol glissant. Ceci pourra entraîner des blessures.
 - L'ouverture forcée du couvercle peut endommager le produit ou provoquer des blessures.
6. Assurez-vous de retirer l'emballage (éponge, mousse de polystyrène) attaché au fond de la laveuse avant de l'utiliser.
7. N'insérez pas votre main ou un objet métallique sous la laveuse.
 - Ceci pourra entraîner des blessures.
8. N'essayez pas de faire fonctionner cet appareil s'il est endommagé, fonctionne mal, partiellement démonté ou a des pièces sont manquantes ou cassées, y compris un cordon ou une prise endommagés.
 - Cela peut provoquer un choc électrique, un incendie ou la mort.
9. Ne touchez pas la fiche d'alimentation avec les mains mouillées.
 - Cela pourrait provoquer un choc électrique.
10. N'éteignez pas l'appareil en débranchant la prise d'alimentation lorsque la laveuse fonctionne.
 - Le fait de rebrancher la fiche d'alimentation dans la prise murale peut provoquer une étincelle et entraîner un choc électrique ou un incendie.
11. Gardez tous les matériaux d'emballage hors de la portée des enfants, car les matériaux d'emballage peuvent être dangereux pour les enfants.
 - Si un enfant place un sac sur sa tête, il peut suffoquer.

INFORMATIONS DE SÉCURITÉ

12. Ne laissez pas les enfants ou les personnes infirmes utiliser cette laveuse sans surveillance.
 - Ne pas le faire peut entraîner un choc électrique, des brûlures ou des blessures.
13. Ne pas essayer de réparer, de démonter ou de modifier l'appareil par vous-même.
 - N'utilisez pas de fusible (tel que cuivre, fil d'acier, etc.) autre que le fusible standard.
 - Si vous devez réparer ou réinstaller l'appareil, contactez le centre de service le plus proche.
 - Ne pas le faire peut entraîner un choc électrique, un incendie, des problèmes avec le produit ou des blessures.
14. Si des substances étrangères telles que de l'eau pénètrent dans l'appareil dans une zone autre que la cuve, débranchez la fiche d'alimentation et contactez votre centre de service le plus proche.
 - Ne pas le faire peut entraîner un choc électrique ou un incendie.
15. Si le boyau d'alimentation en eau se détache du robinet et inonde l'appareil, débranchez le cordon d'alimentation.
 - Ne pas le faire peut entraîner un choc électrique ou un incendie.
16. Ne pas mélanger l'eau de Javel avec de l'ammoniaque ou des acides tels que le vinaigre.
 - Une utilisation incorrecte peut produire du gaz toxique et entraîner des blessures graves.
17. Ne pas entrer dans la laveuse pendant que les pièces bougent. Avant de charger, de décharger ou d'ajouter des articles, appuyez sur le bouton START/PAUSE et laissez le panier s'arrêter complètement avant d'atteindre l'intérieur.
 - Ne pas le faire peut provoquer un choc électrique, des blessures ou un incendie.
18. Ne laissez pas les enfants jouer sur ou dans l'appareil. Une surveillance étroite des enfants est nécessaire lorsque l'appareil est utilisé à proximité d'enfants. Pendant que les enfants grandissent, enseignez-leur l'utilisation appropriée et sécuritaire de tous les appareils.
 - Ne pas le faire peut entraîner des blessures graves.
19. Gardez les produits de lessive hors de la portée des enfants. Observez tous les avertissements sur les étiquettes de produit et suivez les instructions.
 - Ne pas le faire peut entraîner des blessures graves.
20. Débranchez cet appareil de l'alimentation électrique avant d'effectuer toute opération de maintenance. Le fait de mettre les commandes en position OFF ne déconnecte pas cet appareil de l'alimentation électrique.
 - Ne pas le faire peut provoquer un choc électrique, des blessures ou un incendie.
21. Ne nettoyez pas l'appareil en vaporisant de l'eau directement dessus.
22. N'utilisez pas de benzène, de diluant ou d'alcool pour nettoyer l'appareil.
 - Cela peut entraîner une décoloration, une déformation, des dommages, un choc électrique ou un incendie.

PRÉCAUTIONS D'UTILISATION ET DE MAINTENANCE

1. Débranchez la prise d'alimentation lorsque l'appareil n'est pas utilisé pendant de longues périodes ou pendant un orage électrique.
 - Ne pas le faire peut entraîner un choc électrique ou un incendie.
2. Gardez les mains et les corps étrangers à l'écart de la zone du couvercle et de verrouillage lorsque vous fermez le couvercle.
 - Ne pas le faire peut entraîner des blessures corporelles.
3. Si la laveuse est contaminée par une substance étrangère telle qu'un détergent, de la saleté, des déchets alimentaires, etc., débranchez la fiche d'alimentation et nettoyez la laveuse avec un chiffon doux et humide.
 - Ne pas le faire peut entraîner une décoloration, une déformation, des dommages ou de la rouille.
4. La partie transparente du couvercle peut être cassée par un fort impact. Soyez prudent lorsque vous utilisez la laveuse.
 - Si la partie transparente est fissurée ou cassée, cela peut des blessures.
5. Après une panne d'alimentation en eau ou lors de la reconnexion du boyau d'alimentation en eau, ouvrez lentement le robinet.
6. Ouvrez le robinet lentement après une longue période de non-utilisation.
 - La pression d'air dans le boyau d'alimentation en eau ou dans le tuyau d'eau peut endommager une pièce ou provoquer une fuite d'eau.
7. Si une erreur de vidange se produit pendant une opération, vérifiez s'il y a un problème de vidange.
 - Si la laveuse est utilisée lorsqu'elle est inondée en raison d'un problème de vidange, cela peut entraîner une électrocution ou un incendie en raison d'une fuite électrique.
8. N'insérez pas votre main ou un objet métallique sous la laveuse.
 - Ceci pourra entraîner des blessures.
9. Insérez complètement le linge dans la laveuse de manière à ce que le linge ne soit pas coincé dans le couvercle.
 - Si le linge se coince dans le couvercle, cela risque d'endommager le linge ou la laveuse, ou de provoquer une fuite d'eau.
10. Assurez-vous que le robinet est fermé lorsque la laveuse n'est pas utilisée.
 - Assurez-vous que les connecteurs du boyau d'alimentation en sont bien serrés.
 - Ne pas le faire peut entraîner des dommages matériels ou des blessures.
11. Ouvrez le robinet et vérifiez si le raccord du boyau d'alimentation en eau est bien serré et qu'il n'y a pas de fuite d'eau avant d'utiliser le produit.
 - Si les connecteurs du boyau d'alimentation en eau sont desserrés, cela peut entraîner une fuite d'eau.
12. Ne vous tenez pas debout sur l'appareil et ne placez pas d'objets (tels que du linge, des bougies allumées, des cigarettes allumées, de la vaisselle, des produits chimiques, des objets métalliques, etc.) sur l'appareil.
 - Cela peut entraîner un choc électrique, un incendie, des problèmes avec le produit ou des blessures.
13. N'utilisez pas l'appareil avec les mains humides.
 - Cela pourrait provoquer un choc électrique.
14. Ne pas pulvériser de produit volatil tel qu'un sur la surface de l'appareil.
 - En plus d'être nocif pour les humains, il peut également entraîner un choc électrique, un incendie ou des problèmes avec le produit.

INFORMATIONS DE SÉCURITÉ

15. Ne placez pas d'objet générant un champ électromagnétique près de la laveuse.
 - Cela pourrait entraîner des blessures en cas de mauvais fonctionnement.
16. Puisque l'eau est drainée pendant un cycle de lavage ou de séchage à haute température est chaude, ne touchez pas l'eau.
 - Cela peut entraîner des brûlures ou des blessures.
17. Ne pas laver, essorer ou sécher des sièges, des nattes ou des vêtements imperméables à l'eau.
 - Ne pas laver les tapis épais et durs même si la marque de lavage est sur l'étiquette d'entretien.
 - Cela peut provoquer des blessures ou endommager la laveuse, les murs, le sol ou les vêtements en raison de vibrations anormales.
18. N'utilisez pas la laveuse lorsque le distributeur de détergent est enlevé.
 - Cela pourrait provoquer un choc électrique ou des à cause d'une fuite d'eau.
19. N'insérez pas votre main dans le distributeur de détergent après l'avoir ouvert.
 - Cela pourrait entraîner des blessures car votre main pourrait être coincée.
20. Ne placez pas d'objets autres que le linge, tels que des chaussures, des déchets alimentaires ou des animaux dans la laveuse.
 - Cela peut provoquer des vibrations anormales pouvant endommager la laveuse et, dans le cas d'animaux de compagnie, provoquer des blessures ou la mort.
21. N'appuyez pas sur les boutons en utilisant des objets pointus tels que des épingles, des couteaux, des ongles, etc.
 - Cela pourrait provoquer un choc électrique ou des blessures.
22. Ne pas laver le linge contaminé par des huiles, des crèmes ou des lotions que l'on trouve habituellement dans les magasins de soins de la peau ou les de massage.
 - Cela pourrait entraîner une déformation du joint en caoutchouc et une d'eau.
23. Assurez-vous que le tuyau d'arrivée d'eau est connecté et que le robinet est ouvert avant de laver les vêtements.
24. Ne laissez pas d'objets métalliques (épingles de sûreté, épingles à cheveux, etc.) ou d'eau de Javel dans la cuve pendant de longues périodes.
 - Cela pourrait faire rouiller la cuve.
 - Si de la rouille apparaît sur la surface de la cuve, appliquer un agent de nettoyage neutre sur la surface et utiliser une éponge pour le nettoyer. N'utilisez jamais une brosse métallique.
25. N'utilisez pas d'eau chaude provenant de refroidissement/chauffage à eau.
 - Cela peut entraîner des problèmes avec la laveuse.
26. N'utilisez pas de savon naturel pour se laver les mains dans la laveuse.
 - S'il durcit et s'accumule à l'intérieur de la laveuse, cela peut causer des problèmes avec le produit, une décoloration, de la rouille ou de mauvaises odeurs.
27. Ne pas laver de gros articles de lessive comme de la literie dans le filet de lavage.
 - Ne pas le faire peut entraîner des blessures dues à des vibrations anormales.
 - Placer des objets plus petits, tels que des chaussettes de dentelle et de la lingerie dans le filet de lavage.
28. N'utilisez pas de détergent durci.
 - S'il s'accumule à l'intérieur de la laveuse, cela peut entraîner une fuite d'eau.
29. Ne pas laver les carpettes ou les paillasons.
30. - Si vous lavez des carpettes ou des paillasons, le sable s'accumulera à l'intérieur de la laveuse. - Cela peut entraîner des erreurs telles que l'absence de drainage.

INFORMATIONS DE SÉCURITÉ

DÉBALLAGE ET ENLÈVEMENT DU MATÉRIEL D'EXPÉDITION

Retirez la boîte d'emballage et soulevez la laveuse pour l'éloigner du coussin de la base en mousse. Ouvrez le couvercle de la laveuse pour enlever tous les accessoires, y compris la mousse de protection.

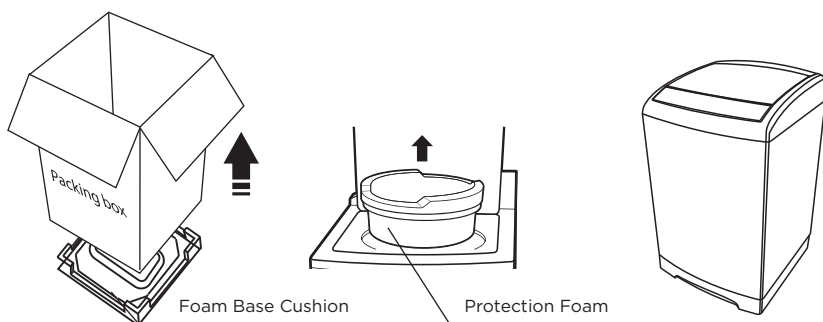

Les matériaux d'emballage peuvent être dangereux pour les enfants; Gardez tous les matériaux d'emballage (sacs en plastique, polystyrène, etc.) hors de la portée des enfants. Ne faites pas fonctionner cet appareil sur le coussin de la base en mousse. Ne pas le faire entraînera de sérieuses vibrations.

CONFIGURATION ET UTILISATION

PIÈCES ET CARACTÉRISTIQUES

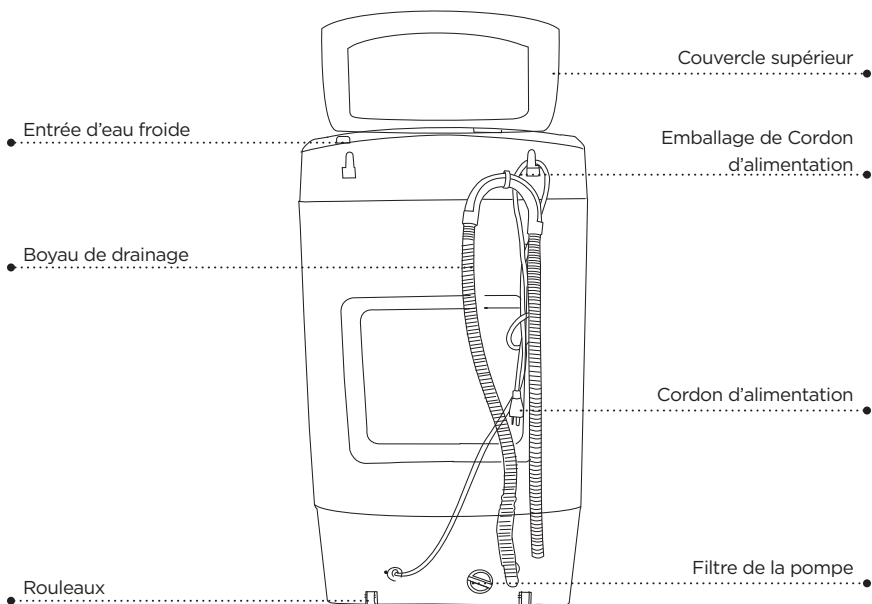
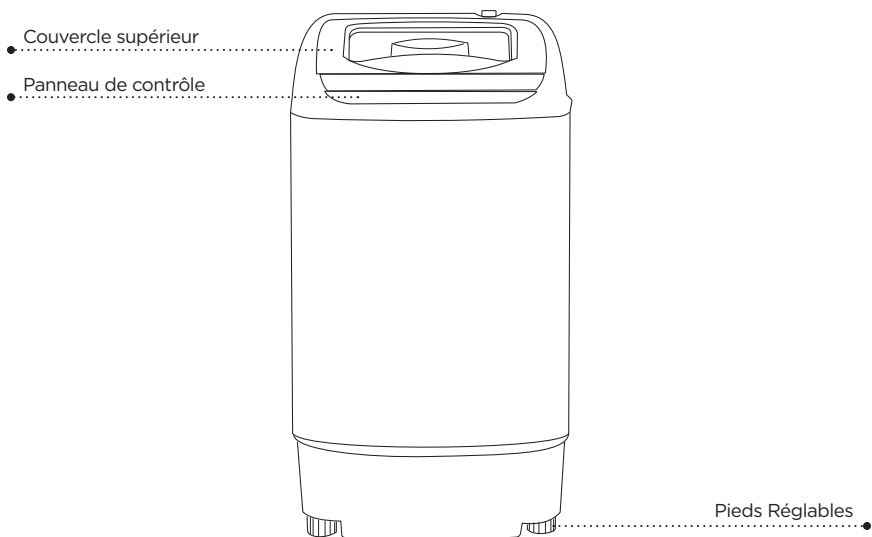

CONFIGURATION ET UTILISATION

ACCESSOIRES



Manuel du Propriétaire



Boyau d'Alimentation
En Eau



Vis de couvercle
inférieure



Adaptateur de
connexion rapide

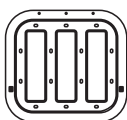

Couvercle Inférieur

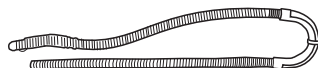

Boyau De Drainage

OUTILS NÉCESSAIRES À L'INSTALLATION



Pince réglable
ou clé à molette



Tournevis Phillips



Niveau

DIMENSIONS PRINCIPALES ET SPÉCIFICATIONS

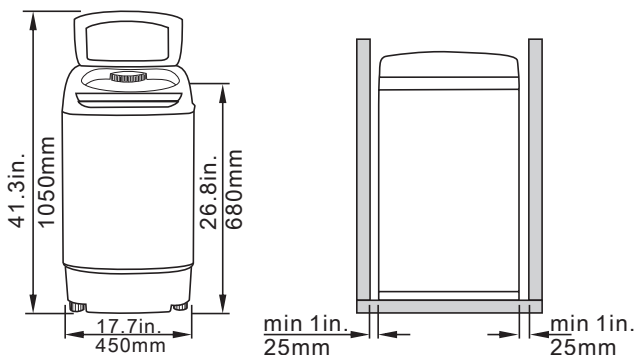

CONFIGURATION ET UTILISATION

CHOISISSEZ LE BON EMPLACEMENT

PLANCHER

Pour de meilleures performances, vous devez installer votre laveuse sur un plancher solidement construit. Les planchers de bois peuvent devoir être renforcés pour minimiser les vibrations et/ou les situations de charge déséquilibrées.

- La moquette et la surface des carreaux mous contribuent à la vibration qui peut faire bouger légèrement la laveuse pendant le cycle d'essorage.



N'installez pas votre laveuse dans des zones où l'eau peut geler, car votre laveuse retiendra toujours de l'eau dans ses valves d'eau, sa pompe et ses tuyaux. L'eau gelée peut endommager les courroies, la pompe, les boyaux et autres composants. Ne jamais installer sur une plate-forme ou une structure faiblement supportée.

ÉLECTRIQUE

Utilisez un fusible 120 V 60 Hz de 15 Ampères ou un disjoncteur. Un circuit de dérivation individuel servant uniquement à votre laveuse est recommandé.



N'utilisez jamais une rallonge.

MISE À LA TERRE

Une mise à la terre électrique est requise pour cette laveuse.

Cet appareil doit être mis à la terre. En cas de mauvais fonctionnement ou de panne, la mise à la terre réduit le risque de choc électrique en fournissant un chemin de moindre résistance au courant électrique. Cet appareil est équipé d'un cordon d'alimentation muni d'une fiche de mise à la terre à trois broches à utiliser dans une prise correctement installée et mise à la terre. La fiche doit être branchée dans une prise appropriée qui est correctement installée et mise à la terre conformément à tous les codes et règlements locaux.



Un conducteur de mise à la terre incorrectement connecté peut augmenter le risque de choc électrique. Vérifiez auprès d'un électricien ou d'un réparateur qualifié si vous avez des doutes quant à la mise à la terre correcte de l'appareil. Ne modifiez pas la fiche fournie avec l'appareil. Si elle ne correspond pas à la prise, faites installer une prise adéquate par un électricien qualifié. Afin d'éviter tout risque d'incendie, d'électrocution ou de blessure corporelle, tout le câblage et la mise à la terre doivent être effectués conformément au Code national de l'électricité ANSI/FNPA, Dernière Révision No.70 et aux codes et règlements locaux. C'est la responsabilité personnelle du propriétaire de l'appareil de fournir un service électrique adéquat pour cet appareil.



Ne connectez jamais le fil de mise à la terre à des conduites de plomberie en plastique, à des conduites de gaz ou à des tuyaux d'eau chaude.

CONFIGURATION ET UTILISATION

CHOISISSEZ LE BON EMPLACEMENT

L'EAU

Pour remplir correctement la laveuse dans le bon laps de temps, une pression d'eau de 14 à 70 psi (100 à 500 kPa) est requise. Une pression d'eau inférieure à 14 psi peut provoquer une défaillance de la valve d'eau ou empêcher la valve d'eau de se fermer complètement ou prolonger le temps de remplissage au-delà de ce les contrôles de votre laveuse permettent, provoquant l'arrêt de votre laveuse et une alarme d'erreur. Une limite de temps est intégrée dans les contrôles pour empêcher l'inondation dans votre maison si un boyau se desserre.

Le robinet d'eau doit se trouver à moins de 122 cm (4 pi) de l'arrière de votre laveuse pour correspondre aux boyaux d'entrée fournis avec votre laveuse.

Pour éviter la possibilité de dégâts d'eau:

- Utilisez uniquement de l'eau froide.
- Ayez des robinets d'eau facilement accessibles.
- Fermez les robinets lorsque la laveuse n'est pas utilisée.
- Vérifiez régulièrement qu'il n'y a pas de fuite des raccords du boyau d'arrivée d'eau.

INSTALLATION DE VIDANGE

La hauteur recommandée du tuyau d'évacuation est de 35 pouces ou 90cm. Le boyau de vidange doit être acheminé à travers le collier du tuyau de vidange jusqu'au tuyau d'évacuation. Le tuyau d'évacuation doit être suffisamment large pour accepter le diamètre extérieur du boyau de vidange.

INSTALLER VOTRE LAVEUSE

Avant l'installation, assurez-vous qu'il y a des joints en caoutchouc à l'intérieur des raccords aux deux extrémités des boyaux d'alimentation en eau.

S'il n'y a pas de boyaux d'arrivée d'eau emballés avec la laveuse ou si les boyaux sont endommagés, appelez le Centre de Satisfaction de la Clientèle au 1-844-299-0879. Installer les boyaux d'arrivée d'eau sans joints en caoutchouc peut causer des fuites d'eau. Lorsque vous installez initialement la laveuse, assurez-vous d'utiliser de nouveaux boyaux. Ne pas le faire peut entraîner une fuite d'eau ou un débordement et peut endommager votre propriété. Si un boyau est trop court, remplacez le boyau par un boyau plus long et haute pression.

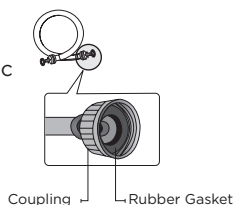

Étape 1: Déplacez votre laveuse à la position sélectionnée

Inclinez l'unité sur ses roulettes arrière et poussez-la vers l'avant comme indiqué sur la figure ci-dessous. Déplacez l'unité vers un emplacement tel que décrit dans la section précédente Choisir La Position Correcte.

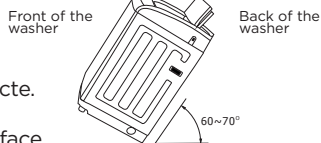

Assurez-vous que l'emplacement a une surface dure et de niveau sans tapis. Il ne devrait pas avoir de lumière directe du soleil. Ne pas exposer l'unité à des températures de congélation (moins de 32° F ou 0° C).

CONFIGURATION ET UTILISATION

Étape 2: Installez le Couvercle Inférieur

Faites glisser le couvercle inférieur dans les fentes sur la surface inférieure de l'unité comme dans la figure suivante, et le fixer vis attachées à l'unité.

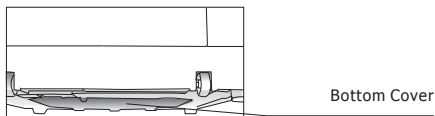

Étape 3: Connectez le boyau d'eau

RACCORDEMENT TEMPORAIRE

- L'adaptateur de connexion rapide sert principalement à raccorder rapidement un robinet unique, comme un évier de cuisine typique, dans les cas où la laveuse est entreposée dans un endroit différent de celui où elle est utilisée. (Passer cette étape si vous connectez la laveuse à un évier avec des robinets chauds et froids séparés. Voir la section INSTALLATION PERMANENTE ci-dessous.) L'adaptateur se compose de deux parties qui se connectent ou se déconnectent rapidement. Une partie, le raccord de robinet, est pour la connexion au robinet et l'autre partie, le raccord de boyau, se connecte au boyau d'eau FROIDE de la laveuse.
- Tirez sur l'anneau blanc pour libérer le raccord du robinet de l'adaptateur pour l'installation dans le robinet.
- Vissez l'extrémité du boyau d'eau FROIDE sur la base du raccord du boyau.
- Si le robinet a des filetages internes, dévissez l'aérateur s'il est présent à l'extrémité du robinet. Ensuite, vissez le raccord du robinet dans le robinet. Assurez-vous que le joint en caoutchouc noir est sur le dessus de l'adaptateur avant de le visser.
- Si le robinet a des filetages externes, enlevez le joint du haut du raccord du robinet et vissez le raccord sur les filetages externes.
- Tirez sur l'anneau blanc pour relier les deux parties de l'adaptateur.

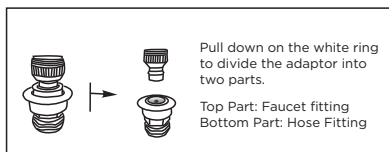

Filetages Internes

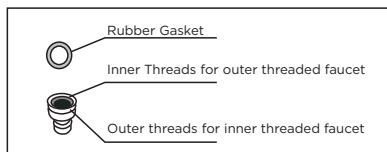

Filetages Externes

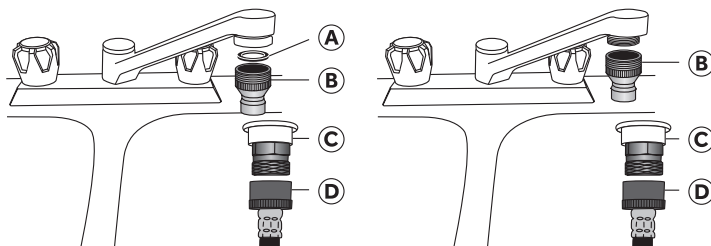

- (A) Rondelle De Caoutchouc
- (B) Connecteur De Robinet
- (C) Adaptateur De Connexion Rapide
- (D) Boyau d'Arrivée d'Eau

NOTE: Lorsque connecté à un seul robinet qui peut distribuer soit de l'eau chaude ou froide, de l'eau chaude et de l'eau froide peuvent circuler dans la conduite d'eau froide. Il est recommandé de laver à l'eau FROIDE UNIQUEMENT avec cette machine.

CONFIGURATION ET UTILISATION

CONNEXION PERMANENTE

- Raccordez les extrémités du boyau d'arrivée d'eau au robinet FROID.
- Serrez les raccords à la main jusqu'à ce qu'ils soient bien serrés, puis serrez-les deux tiers de tour de plus avec une clé/pince.

! Lorsque vous fixez le raccord, ne le serrez pas trop ou n'appliquez pas de ruban adhésif ou d'agent d'étanchéité sur le robinet ou l'arrivée d'eau. Cela peut endommager le raccord. Après avoir raccordé le boyau d'arrivée d'eau au robinet, assurez-vous qu'il est bien connecté en tirant le boyau d'arrivée d'eau vers le bas.

- Placez l'extrémité non connectée du boyau dans un seau et ouvrez le robinet connecté au boyau d'arrivée d'eau pour 10 ou 15 secondes pour enlever toutes les substances étrangères du boyau. Fermer le robinet avant de continuer.



- Raccordez l'extrémité du boyau d'arrivée d'eau au raccord d'arrivée d'eau situé en haut de la laveuse.

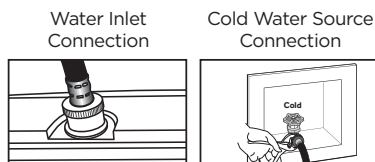

! Le boyau connecté à la source d'eau FROIDE doit être raccordé à l'entrée d'eau FROIDE.

- Serrez le raccord à la main jusqu'à ce qu'il soit bien serré, puis serrez-le deux tiers de tour de plus avec une clé/pince.

! Confirmez que le boyau d'arrivée d'eau n'est pas tordu ou plié. Si le boyau est tordu ou plié, le boyau peut fuir et provoquer un choc électrique en raison de la fuite d'eau. Pour garantir une utilisation correcte de l'eau, connectez le robinet d'eau FROIDE seulement.

- Ouvrez l'alimentation en eau FROIDE et vérifiez toutes les connexions d'arrivée d'eau et le robinet pour les fuites d'eau.

Étape 4: Connectez le boyau de vidange

Positionnez l'autre extrémité du boyau de vidange. Il peut être positionné de trois façons.

- Sur le bord d'un lavabo. Sécurisez le guide sur le côté de la paroi du bassin avec un crochet ou au robinet avec un bout de ficelle pour empêcher le boyau de vidange de se déplacer.
- Dans un tuyau d'évacuation Le tuyau d'évacuation ne doit pas être plus court que 81 cm (32 pouces) ni plus long que 100 cm (39 pouces).
- Dans une cuve à lessive. La cuve à lessive ne doit pas être plus courte que 81 cm (32 pouces) ni plus haute que 100 cm (39 pouces).

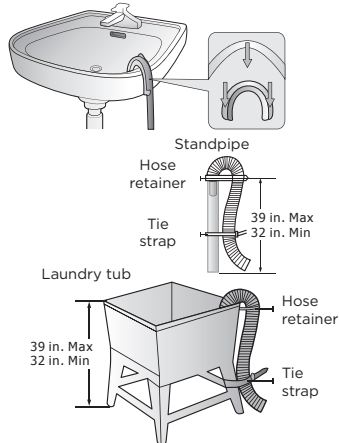

! Assurez-vous que la connexion entre le boyau de vidange et le lavabo, le tuyau d'évacuation ou la cuve à lessive n'est pas étanche à l'air.

CONFIGURATION ET UTILISATION

Étape 5: Nivellement de votre laveuse

Voyez si la laveuse est de niveau en vérifiant la position de la cuve ou en utilisant une jauge de niveau.

1. Faites glisser la laveuse en position.
2. Ouvrez le couvercle de la laveuse et versez l'eau dans la cuve juste en dessous du niveau du pulsateur.
3. Si la laveuse est de niveau, le pulsateur est positionné au centre de la laveuse comme indiqué sur la figure ci-dessus à droite. Si non, nivelez votre laveuse en tournant les pieds de mise à niveau avant dans le sens horaire ou dans le sens antihoraire si nécessaire.



Il n'y a qu'**UN SEUL** pied ajustable tel que la figure à droite sur cette laveuse.

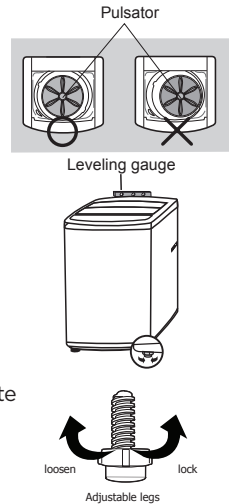

Étape 6: Alimentation de votre laveuse

Branchez le cordon d'alimentation dans une prise électrique approuvée triphasée bien mise à la terre de 120 volts 60 Hz protégée par un fusible de 15 A ou disjoncteur comparable. Votre laveuse est mise à la terre à travers la troisième broche du cordon d'alimentation lorsqu'il est branché sur une prise électrique à 3 broches mise à la terre.

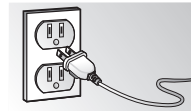

Étape 7: Exécution d'un cycle d'essai

Exécutez un cycle d'essai comme suit pour vérifier si votre laveuse est correctement installée.

1. Chargez environ 3.5 livres de linge dans la cuve.
2. Appuyez sur le bouton d'alimentation pour allumer votre laveuse.
3. Sélectionnez le cycle Rinçage+Essorage comme indiqué à la page 23.
4. Appuyez sur le bouton Départ/Pause pour débiter le cycle de test.
5. La laveuse ne doit pas basculer ou vibrer excessivement lorsque de l'eau est fournie ou lors du lavage ou de l'essorage, et qu'elle devrait bien se vider pendant le cycle d'essorage.



Si l'eau fuit pendant que l'eau est fournie ou vidangée, vérifiez les connexions d'eau. Si la laveuse bascule et vibre excessivement, nivelez votre laveuse à nouveau.

Étape 8: Rangement de votre laveuse

Si vous souhaitez ranger votre laveuse à un autre endroit, débranchez-la, videz l'eau restante du boyau de vidange et accrochez le boyau à l'arrière de la laveuse. Débranchez les boyaux d'arrivée d'eau des robinets et déplacez la laveuse à un nouvel endroit.

CONFIGURATION ET UTILISATION

PANNEAU DE CONTRÔLE

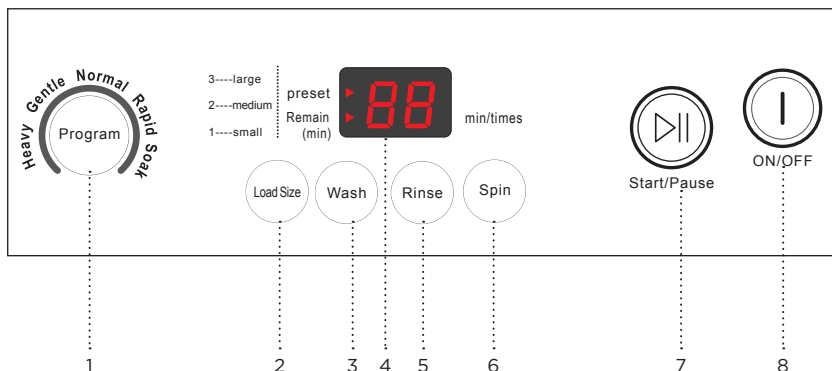

1. Programme

Appuyez sur ce bouton pour sélectionner le programme de lavage souhaité.

- Lourd (lumière)
- Délicat (lumière)
- Normal (lumière)
- Rapide (Lumière)
- Tremper (Lumière)

2. Taille de la brassée

Appuyez sur ce bouton pour régler la taille de votre brassée de lavage. Votre niveau d'eau à toutes les étapes du cycle.

3. Laver

Appuyez sur le bouton pour sélectionner le temps de lavage.

4. Affichage Numérique

L'affichage numérique montrera et décomptera le cycle de lavage sélectionné.

5. Rincer

Appuyez sur le bouton pour sélectionner les temps de rinçage.

6. Essorer

Appuyez sur le bouton pour sélectionner le temps d'essorage.

7. DÉMARRER/PAUSE

Appuyez une fois sur le bouton DÉMARRER PAUSE / pour démarrer le cycle de lavage. Appuyez sur le bouton pendant l'opération pour mettre le cycle en pause. Appuyez à nouveau pour continuer le cycle.

8. ON/OFF

Appuyez une fois sur le bouton pour ALLUMER / ÉTEINDRE la laveuse. Appuyez à nouveau pour ARRÊTER l'unité.

CONFIGURATION ET UTILISATION

⚠ AVERTISSEMENT

Pour réduire le risque de choc électrique ou de blessure, lisez les instructions de sécurité importantes avant d'utiliser cet appareil.

LAVAGE D'UNE BRASSÉE DE LINGE

⚠ Opérez uniquement avec de l'eau froide.

Étape 1: Allumez votre laveuse

 Appuyez sur le bouton MARCHE/ARRÊT pour allumer votre laveuse.

ON/OFF

Étape 2: Chargez votre laveuse

⚠ Avant de charger votre linge, assurez-vous de sortir les pièces de monnaie, les clés et autres objets durs, et fermez toutes les fermetures éclair pour empêcher d'endommager les vêtements.



Triez la lessive selon le type de tissu, le niveau de saleté, la couleur et la taille de la brassée, au besoin. Reportez-vous au Tableau d'Entretien Des Tissus dans l'ANNEXE. Vous pouvez remplir la cuve avec des vêtements secs et dépliés, mais NE SURCHARGEZ PAS la cuve. Charger la cuve pas plus de 3/4 plein.



Pour garantir de bons résultats de nettoyage, ne surchargez pas la cuve, en particulier lorsque vous lavez des brassées très sales. Ne chargez jamais la cuve plus que les 3/4 plein.

⚠ Une surcharge peut réduire l'efficacité du lavage, entraîner une usure excessive et éventuellement provoquer des froissements ou des plissements des articles dans la brassée.

NOTE: Pour ajouter un article oublié:

1. Appuyez sur le bouton MARCHE/PAUSE pour mettre la laveuse en pause.
2. Attendez que la cuve cesse de tourner, puis ouvrez la porte.
3. Ajoutez l'article, fermez la porte, puis appuyez sur le bouton MARCHE/PAUSE. Le cycle va reprendre.

Étape 3: Ajouter du détergent

Cette laveuse est conçue uniquement pour le détergent à haute efficacité (HE). Ajouter la quantité de détergent recommandée directement dans le panier avant de démarrer votre laveuse. La quantité normale de détergent à utiliser est 1/4 à 1/2 du maximum recommandé par le fabricant de détergent. Toujours réduire la quantité de détergent si la brassée est petite ou légèrement sale, ou si votre eau est très douce. N'utilisez jamais plus que la quantité maximale recommandée par le fabricant de détergent.

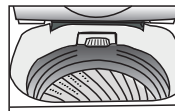

⚠ Ne jamais verser d'eau de Javel directement sur la brassée. Cela peut endommager le tissu, comme l'affaiblissement des fibres de tissu ou la perte de couleur.

CONFIGURATION ET UTILISATION

Étape 4: Sélectionnez le cycle et les options souhaités



Commencez par sélectionner le programme de lavage souhaité.
Lourd (Lumière) Rapide (Lumière)
Délicat (Lumière) Tremper (Lumière)
Normal (Lumière)



Deuxièmement, sélectionnez le niveau d'eau en fonction d'une Grosse, Moyenne ou Petite taille de brassée. Appuyez sur le bouton de taille de brassée pour modifier le réglage du niveau d'eau.

3--Large
2--Moyen
1--Petit



Troisièmement, l'utilisateur peut choisir librement n'importe quelle combinaison parmi les modes LAVER, RINCER et ESSORER en fonction du degré de saleté des vêtements. Les méthodes de fonctionnement détaillées sont les suivantes: Appuyez continuellement sur le bouton de lavage pour sélectionner le temps de lavage. (1 - 20 minutes, ou pas de processus de lavage)

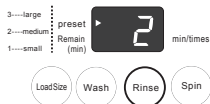

Appuyez continuellement sur le bouton de rinçage pour sélectionner les temps de rinçage. (1 à 3 fois, ou pas de processus de rinçage)



Appuyez continuellement sur le bouton essorage pour sélectionner le temps d'essorage. (3 - 9 minutes ou pas de processus d'essorage)

Étape 5: Commencer le cycle



Start/Pause

Appuyez une fois sur le bouton **MARCHE/PAUSE** pour démarrer le cycle de lavage. Lorsque le cycle de lavage commence, le Temps Estimé en minutes pour que le cycle se termine indique et compte à rebours sur l'affichage numérique. Ou, si le départ différé est défini, l'affichage compte les heures jusqu'à ce que le cycle commence, puis passe à un compte à rebours minute pour le cycle.



Lorsque la laveuse fonctionne, vous devez mettre le programme en pause et attendre que le panier soit complètement arrêté avant d'ouvrir la porte.

CONFIGURATION ET UTILISATION

GUIDE DE CYCLE DE RINÇAGE ET ESSORAGE

Programme	Taille De Brassée		Temps de trempage (approx.)	Temps de Lavage (approx.)	Temps De Rinçage	Temps Final d'Essorage	Temps Total
	Default	Portée					
Normal	Large	Sm	-	12 min	1	5 min	31 min
		Med	-	12 min	1	5 min	31 min
		Lg	-	12 min	1	15 min	41 min
Lourd	Large	Sm, Med, Lg	-	12 min	2	5 min	41 min
Délicat	Large	Sm, Med, Lg	-	15 min	3	3 min	52 min
Rapide	Large	Sm, Med, Lg	-	3 min	1	2 min	19 min
Tremper	Large	Sm, Med, Lg	13 min	4 min	2	2 min	39 min

Programme d'essai d'efficacité énergétique

Le programme "Normal" est le programme le plus approprié pour laver les vêtements en coton ou en lin souillés. C'est le programme le plus efficace en termes de consommation d'énergie et d'eau pour laver ce type de linge.

NETTOYAGE ET ENTRETIEN

NETTOYAGE ET ENTRETIEN

Nettoyage de l'extérieur

Fermez les robinets d'eau après avoir terminé le lavage de la journée.

Cela coupera l'approvisionnement en eau à votre laveuse et empêchera possibilité improbable de dommages causés par les fuites d'eau.

Laissez le couvercle ouvert pour permettre à l'intérieur de votre laveuse de sécher.

Utilisez un chiffon doux pour essuyer tous les détergents, javellisants ou autres pilules au fur et à mesure qu'ils se produisent. Nettoyez les éléments suivants comme recommandé: Panneau de Contrôle - Nettoyer avec un chiffon doux et humide. Ne pas utiliser de poudres abrasives ou des tampons abrasifs. Ne pulvérisez pas de nettoyeurs directement sur le panneau.

Nettoyage de l'intérieur

Nettoyez périodiquement l'intérieur de votre laveuse pour enlever la saleté, les odeurs, les moisissures, ou résidu bactérien qui peut rester dans votre laveuse à la suite du lavage des vêtements.

Le non-respect de ces instructions peut entraîner des conditions désagréables, y compris les odeurs et/ou les taches permanentes sur votre laveuse ou votre linge.

Les dépôts d'eau dure peuvent être enlevés, si nécessaire. Utilisez des nettoyeurs étiquetés "Sans danger pour laveuse".

Nettoyer la cuve

Exécutez un cycle Rapide avec de l'eau de Javel tous les mois pour nettoyer la cuve. Cela aidera également à éliminer les moisissures qui peuvent se produire à l'intérieur de la laveuse.

Nettoyer le filtre à charpie

Il y a un filtre à charpie intégré dans votre laveuse. Il peut aider à recueillir la charpie pendant le cycle de lavage.

Il est recommandé de nettoyer le filtre à charpie tous les 10 cycles.

Sortez-le et nettoyez le filtre avec de l'eau. Puis remplacez-le dans la laveuse.

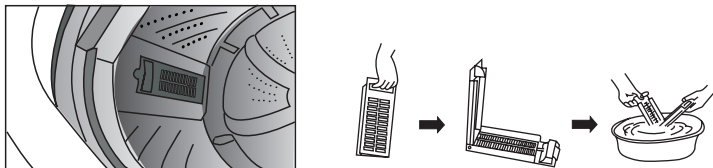

Nettoyer le filtre à pompe

Il y a un filtre à pompe intégré dans votre laveuse. Cela peut aider à protéger la pompe au cours du cycle de lavage.

Il est recommandé de nettoyer le filtre à charpie une fois par mois.

Il est suggéré de nettoyer le filtre de la pompe une fois par mois.

Retirer le filtre et le nettoyer avec de l'eau. Puis remplacez-le dans la laveuse.

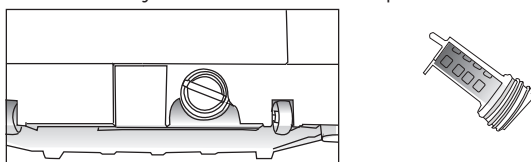

DÉPANNAGE ET GARANTIE

AVANT D'APPELER POUR LE SERVICE

SI L'APPAREIL NE FONCTIONNE PAS:

- A) Assurez-vous que l'appareil est branché solidement. Si ce n'est pas le cas, retirez la fiche de la prise, attendez 10 secondes et branchez-le à nouveau sécuritairement.
- B) Vérifiez qu'il n'y a pas de fusible de circuit grillé ou de disjoncteur principal déclenché. Si celles-ci semblent fonctionner correctement, testez la prise avec un autre appareil.

SI AUCUNE DE CES RÉPONSES RÉSOUT LE PROBLÈME, CONTACTEZ UN TECHNICIEN QUALIFIÉ. N'ESSAYEZ PAS D'AJUSTER OU DE RÉPARER LE CLIMATISEUR VOUS-MÊME.

IMPORTANT

NE PAS RETOURNER CE PRODUIT AU MAGASIN

Si vous avez un problème avec ce produit, veuillez communiquer avec le W Appliance Co. Centre de Satisfaction Client à 844-299-0879.

**PREUVE D'ACHAT DATÉE, # DE MODÈLE ET # DE SÉRIE
REQUIS POUR LE SERVICE SOUS GARANTIE**

DÉPANNAGE ET GARANTIE

DÉPANNAGE

Résolvez votre problème en utilisant le tableau ci-dessous. Si l'appareil ne fonctionne toujours pas correctement, contactez le service clientèle de W Appliance Co. ou le centre de service autorisé le plus proche. Le client ne doit jamais dépanner les composants internes.

SYMPTÔMES	CAUSE POSSIBLE	SOLUTIONS
Son sourd	Les brassées de lavage lourdes peuvent produire un bruit sourd. La brassée de la laveuse peut être déséquilibrée.	Ceci est normal. Si le son continue, la laveuse est probablement en déséquilibre. Arrêtez et redistribuez la brassée de lavage. Mettez le cycle en pause et redistribuez la brassée.
Bruit vibrant	Les matériaux d'emballage n'ont pas été enlevés. La brassée de lavage peut être répartie inégalement dans la cuve. Tous les pieds de nivellement ne reposent pas fermement et uniformément sur le plancher. Le plancher n'est pas assez rigide.	Voir la section DÉBALLAGE ET RETRAIT DU MATÉRIEL D'EXPÉDITION dans les instructions d'installation. Mettre le cycle en pause et redistribuer la brassée. Voir Nivelier La Laveuse dans les Instructions d'Installation. Assurez-vous que le sol est solide et ne fléchit pas. Voir Plancher dans les Conditions d'Installation.
Mousse excessive	Trop de détergent ou détergent incorrect.	Les détergents HE sont formulés spécifiquement pour les laveuses à Haute Efficacité et contiennent des agents réducteurs de mousse. N'utilisez que des détergents avec le logo High-Efficiency (HE).

DÉPANNAGE ET GARANTIE

SYMPTÔMES	CAUSE POSSIBLE	SOLUTIONS
Fuite d'eau	<p>Le raccord du boyau d'entrée est desserré au niveau du robinet ou de la laveuse.</p> <p>Les tuyaux de vidange de la maison sont obstrués.</p> <p>Le boyau de vidange est sorti du drain ou n'est pas assez enfoncé.</p> <p>Un grand objet, tel qu'un oreiller ou une couverture est au-dessus de la partie supérieure de la cuve.</p>	<p>Vérifiez les boyaux pour les fuites, les fissures et les fentes.</p> <p>Vérifiez et serrez les raccords de boyau.</p> <p>La laveuse pompe l'eau très rapidement.</p> <p>Vérifiez que l'eau ne s'écoule pas du tuyau de vidange pendant le drainage. Si vous voyez de l'eau s'écouler du drain, vérifiez l'installation du boyau de vidange et vérifiez les restrictions dans le drain.</p> <p>Contactez un plombier pour réparer le tuyau de vidange.</p> <p>Attachez le boyau de vidange au boyau d'entrée d'eau ou sur la colonne d'alimentation pour l'empêcher de sortir pendant le vidange. Pour les petits tuyaux de vidange, insérez le boyau de vidange dans le tuyau jusqu'au rebord du boyau de vidange. Pour les plus grands tuyaux de drainage, insérez le boyau de vidange dans le tuyau de 2,5 - 5 cm au-delà du rebord.</p> <p>Arrêtez la laveuse et vérifiez la brassée.</p> <p>Assurez-vous que la brassée ne dépasse pas au-dessus du bord supérieur de la cuve.</p>
Bruits de cliquetis et de claquement	<p>Des objets étrangers, tels que des clés, des pièces de monnaie ou des épingles de sûreté, peuvent être dans la cuve ou la pompe.</p>	<p>Arrêtez la laveuse, vérifiez la cuve et le filtre de drain pour détecter des corps étrangers.</p> <p>Si le bruit persiste après le redémarrage de la laveuse, appelez pour le service.</p>
Froissement	<p>Laveuse pas déchargée rapidement.</p> <p>Laveuse surchargée.</p> <p>Les boyaux d'arrivée d'eau chaude et froide sont inversés.</p>	<p>Retirez toujours les articles de la laveuse dès que le cycle est terminé.</p> <p>La laveuse peut être complètement chargée, mais la cuve ne doit pas être trop remplie d'objets. Le couvercle de la laveuse devrait se fermer facilement.</p>

DÉPANNAGE ET GARANTIE

SYMPTÔMES	CAUSE POSSIBLE	SOLUTIONS
<p>Discoloration</p>	<p>Laveuse pas déchargée rapidement. Les vêtements n'étaient pas correctement triés.</p>	<p>Retirez toujours les articles de la laveuse dès que le cycle est terminé. Toujours laver les couleurs foncées séparément des couleurs pâles et des blancs pour éviter la décoloration. Ne lavez jamais les articles très sales avec des articles peu sales.</p>
<p>Le temps de cycle de lavage est plus long que d'habitude</p>	<p>La laveuse ajuste automatiquement le temps de lavage pour la quantité de lessive, la pression de l'eau et les autres conditions de fonctionnement.</p>	<p>Ceci est normal. La laveuse règle automatiquement le temps de cycle pour obtenir des résultats optimaux pour le cycle sélectionné. Le temps restant affiché à l'écran est seulement une estimation. L'heure réelle peut varier.</p>
<p>Odeur de moisi ou de moisissure dans la laveuse</p>	<p>Un détergent incorrect ou excessif a été utilisé à l'intérieur de la cuve n'a pas été nettoyé correctement.</p>	<p>Utilisez uniquement un détergent à Haute Efficacité (HE) conformément aux instructions du fabricant. Exécutez un cycle Express avec de l'eau de javel une fois par mois pour nettoyer la cuve et retirer les moisissures de la laveuse.</p>
<p>La laveuse ne s'allume pas</p> <p>REMARQUE: Si la laveuse s'est arrêtée pendant un cycle en raison d'une perte d'alimentation, la laveuse reprendra le cycle où elle s'est arrêtée lorsque l'alimentation est rétablie.</p>	<p>Le cordon d'alimentation n'est pas correctement branché. Le fusible de la maison est grillé, le disjoncteur s'est déclenché ou une panne de courant s'est produite. Le fusible de la maison est grillé, le disjoncteur s'est déclenché, en raison de plusieurs appareils sur une prise.</p>	<p>Assurez-vous que la fiche est bien branchée dans une prise de courant à trois broches, 120 VCA, 60 Hz. Réinitialiser le disjoncteur ou remplacer le fusible. N'augmentez pas la capacité du fusible. Si le problème est une surcharge du circuit, faites-le corriger par un électricien qualifié. Réinitialiser le disjoncteur ou remplacer le fusible. Si plus d'un appareil est connecté à la prise, appelez un électricien pour installer un circuit supplémentaire.</p>

DÉPANNAGE ET GARANTIE

SYMPTÔMES	CAUSE POSSIBLE	SOLUTIONS
Fuites d'eau	Détergent trop moussant.	Un excès de mousse peut créer des fuites et peut être dû au type et à la quantité de détergent utilisé. Le détergent à Haute Efficacité est le seul détergent recommandé. Assurez-vous que le détergent et tous les additifs sont placés dans les compartiments de distribution appropriés. La quantité normale de détergent à utiliser est de 1/4 à 1/2 de la quantité maximale recommandée par le fabricant de détergent. Toujours réduire la quantité de détergent si la brassée est petite ou légèrement sale, ou si votre eau est très douce. N'utilisez jamais plus que la quantité maximale recommandée par le fabricant de détergent.
Mauvaise élimination des taches	Tâches établies.	Les articles qui ont été préalablement lavés peuvent avoir des taches qui ont été fixées. Ces taches peuvent être difficiles à enlever et peuvent exiger le lavage à la main ou le pré-traitement pour aider à enlever les taches.
La laveuse ne vidangera pas l'eau	Boyau de vidange plié. Drain situé à plus de 48 po au-dessus du plancher.	Assurez-vous que le boyau de vidange n'est pas plié. Assurez-vous que le boyau de vidange ne dépasse pas 4 pi au-dessus du bas de la laveuse et qu'il ne se trouve à pas plus de 5 pi de la laveuse.

DÉPANNAGE ET GARANTIE

SYMPTÔMES	CAUSE POSSIBLE	SOLUTIONS
<p>La laveuse ne fonctionne pas</p>	<p>L'approvisionnement en eau est fermé. Le panneau de contrôle s'est éteint à cause de l'inactivité. La laveuse est débranchée. Les contrôles ne sont pas réglés correctement.</p> <p>Le couvercle est ouvert.</p> <p>Le disjoncteur/fusible est déclenché/grillé.</p> <p>Le contrôle doit être réinitialisé.</p> <p>MARCHE/PAUSE n'a pas été appuyé après le réglage d'un cycle.</p> <p>Pression d'eau extrêmement basse.</p> <p>La laveuse est trop froide.</p> <p>La laveuse fonctionne sous le programme de démarrage Différé.</p>	<p>Ceci est normal. Appuyez sur le bouton POWER pour allumer la laveuse.</p> <p>Assurez-vous que le cordon est branché correctement dans une prise de courant qui fonctionne.</p> <p>Ouvrez complètement les robinets chauds et froids.</p> <p>Assurez-vous que le cycle a été correctement réglé, fermez le couvercle et appuyez sur le bouton MARCHE/PAUSE.</p> <p>La laveuse ne fonctionnera pas si le couvercle est ouvert. Fermez le couvercle et assurez-vous que rien ne se coince sous le couvercle pour l'empêcher de se fermer complètement.</p> <p>Vérifier les disjoncteurs/fusibles de la maison.</p> <p>Remplacer les fusibles ou réinitialiser le disjoncteur. La laveuse devrait être sur un circuit de dérivation dédié. La laveuse reprendra le cycle où elle s'est arrêtée une fois l'alimentation rétablie.</p> <p>Appuyez sur le bouton POWER, puis resélectionnez le cycle désiré et appuyez sur le bouton MARCHE/PAUSE.</p> <p>Appuyez sur le bouton POWER puis resélectionnez à nouveau le cycle désiré et appuyez sur le bouton MARCHE/PAUSE. La laveuse s'éteindra si le bouton MARCHE/PAUSE n'est pas pressé dans les dix minutes.</p> <p>Vérifiez un autre robinet dans la maison pour s'assurer que la pression de l'eau de la maison est adéquate.</p> <p>Si la laveuse a été exposée à des températures inférieures au point de congélation pendant une période prolongée, laissez-la se réchauffer avant d'appuyer sur le bouton POWER. Sinon, l'affichage ne s'allumera pas.</p> <p>C'est normal si l'appareil ne fonctionne pas sous la fonction de démarrage Différé. Il commencera automatiquement après que le délai soit écoulé.</p>

DÉPANNAGE ET GARANTIE

SYMPTÔMES	CAUSE POSSIBLE	SOLUTIONS
<p>La laveuse ne se remplit pas correctement</p>	<p>Filtre bouché. Les boyaux d'entrée peuvent être pliés Alimentation en eau insuffisante. Le couvercle de la laveuse est ouvert. Les boyaux d'arrivée d'eau chaude et froide sont inversés. Le niveau d'eau est trop bas. La vanne d'entrée d'eau est endommagée.</p>	<p>Démonter le boyau d'arrivée d'eau et nettoyer le point d'entrée. Vérifiez que les boyaux d'entrée ne sont pas pliés ou obstrués. Assurez-vous que les robinets d'eau chaude et froide sont complètement fermés. La laveuse ne fonctionnera pas si le couvercle est ouvert. Fermez le couvercle et assurez-vous que rien ne se coince sous le couvercle pour l'empêcher de se fermer complètement. Vérifiez les connexions du boyau d'entrée. Assurez-vous que l'alimentation en eau chaude est connectée à la soupape d'admission chaude, et l'alimentation en eau froide est connectée à la soupape d'admission froide. Ceci est une laveuse à haute efficacité. L'eau ne couvre normalement pas les vêtements. Le niveau de remplissage est optimisé pour le mouvement de lavage afin d'obtenir les meilleures performances de lavage. Appelez le centre de service pour le service.</p>
<p>L'eau fuit chaque brassée</p>	<p>Les boyaux ne sont pas installés correctement.</p>	<p>Vérifiez tous les raccords de remplissage et de vidange pour vous assurer qu'ils sont bien serrés et bien fixés.</p>

































DÉPANNAGE ET GARANTIE

CODE D'ERREUR	CAUSE POSSIBLE	SOLUTIONS
E1	Il faut plus de 30 minutes pour remplir l'eau mais ne peut pas atteindre son niveau d'eau prédéfini.	Vérifier que la laveuse ne remplit pas correctement et fuite d'eau.
E2	Le couvercle supérieur est ouvert.	Fermez le couvercle.
E3	La laveuse est déséquilibrée trois fois.	Redistribuer la brassée.
E4	Il faut plus de 10 minutes pour vidanger l'eau et / ou ne peut pas vider complètement la laveuse.	Assurez-vous que le boyau de vidange n'est pas plié. Assurez-vous que le boyau de vidange ne dépasse pas 4 pi au-dessus du bas de la laveuse et qu'il ne se trouve à pas plus de 5 pi de la laveuse.
E5	L'eau se remplit trop pour dépasser son niveau prédéfini.	Appelez le centre de satisfaction client pour obtenir de l'aide.

DÉPANNAGE ET GARANTIE

TABLEAU DE SOINS DE TISSU

Les symboles suivants fournissent la direction du soin du vêtement. Les étiquettes d'entretien des vêtements inclure des symboles pour le lavage, le blanchiment, le séchage et le repassage, ou le nettoyage à sec le cas échéant. L'utilisation de symboles assure la cohérence entre les fabricants de vêtements d'articles domestiques et importés. Suivez les directives de l'étiquette de soin pour maximiser la durée de vie du vêtement et réduire les problèmes de lavage.

Wash Cycle		Special Instructions		Warning Symbols for laundering	
	Normal		Line Dry/Hang to Dry		Do Not Wash
	Permanent Press / Wrinkle Resistant / Wrinkle Control		Drip Dry		Do Not Wring
	Gentle/Delicates		Dry Flat		Do Not Bleach
	Hand Wash	Heat Setting			Do Not Tumble Dry
Water Temperature**			High		No Steam (added to iron)
•••	Hot		Medium		Do Not Iron
••	Warm		Low	Dryclean	
•	Cold		Any Heat		Dry Clean
Bleach			No Heat/Air		Do Not Dry Clean
	Any Bleach (when needed)	Iron-Dry or Steam Temperatures			Line Dry/ Hang to Dry
	Only Non-Chlorine (color-safe) Bleach (when needed)		High		Drip Dry
	Tumble Dry Cycle		Medium		Dry Flat
Normal			Low		For machine-washable wool. Loads should be under 8 pounds.
	Permanent Press / Wrinkle Resistant / Wrinkle Control				
	Gentle/ Delicates				

** Le nombre de points représente les températures d'eau de lavage appropriées pour divers items. La gamme de température pour chaud est de 105 ° -125 ° F / 41-52 ° C, pour chaud de 85 ° -105 ° F / 29 ° -41 ° C et pour froid de 60 ° -85 ° F / 16 ° -29 ° C. (La température de l'eau de lavage doit être au minimum de 16 ° C / 60 ° F pour l'activation du détergent et un nettoyage efficace.)La laveuse de vêtements peut pas assurer ces températures parce que la température réelle de l'eau entrant dans votre laveuse dépend des réglages du chauffe-eau et des températures régionales de l'eau.

Par exemple, l'eau froide entrant dans la maison dans les états du nord pendant l'hiver peut être à 40 ° F / 4 ° C, ce qui est trop froid pour un nettoyage efficace. Dans cette situation, vous aurez besoin d'ajuster la température de l'eau en sélectionnant un réglage chaud, en ajoutant de l'eau chaude à la ligne MAX FILL, ou en utilisant l'option de chauffage de votre laveuse, si disponible.

DÉPANNAGE ET GARANTIE

Toute réparation, remplacement ou réparation sous garantie, et toutes les questions sur ce produit doivent être adressées à BLACK+DECKER Co. au 844-299-0879 depuis les États-Unis ou de Porto Rico.

BLACK+DECKER Co. garantit à l'acheteur original que le produit sera exempt de défauts de matériel, de pièces et de fabrication pour la période désignée pour ce produit. La garantie commence le jour de l'achat du produit et couvre jusqu'à une période de 1 an (12 mois) pour la main-d'œuvre/1 an (12 mois) pour les pièces (défauts de fabrication uniquement)/et un total de 5 ans (60 mois) pour les pièces de compresseur uniquement BLACK+DECKER Co. accepte de remplacer, à sa discrétion, le produit défectueux par une unité neuve ou reconstruite équivalente à votre achat initial pendant la période de garantie.

Exclusions: Cette garantie ne s'applique pas aux items ci-dessous :

1. Si l'apparence ou l'extérieur du produit a été endommagé ou déformé, altéré ou modifié dans la conception ou la construction.
2. Si le numéro de série original a été modifié ou supprimé ou ne peut être déterminée facilement.
3. Si'il y a des dommages causés par une surtension de la ligne d'alimentation, des dommages de l'utilisateur au cordon d'alimentation CA ou une connexion à une source de tension incorrecte.
4. Si le dommage résulte de la mauvaise utilisation générale, des accidents ou des cas de force majeure.
5. Si les réparations sont effectuées par des agents de service non autorisés, l'utilisation des pièces autres que des pièces originales ou pièces obtenues auprès de personnes autres que les entreprises de services autorisées.
6. Sur les unités qui ont été transférées du propriétaire original.
7. Sur les produits qui ont été achetés comme remis à neuf, comme neuf, d'occasion, dans des termes "Tel Quel" ou "Vente Finale".
8. Aux produits utilisés dans un contexte commercial ou de location.
9. Aux produits utilisés dans des environnements autres que d'un usage domestique ou utilisé autrement que conformément aux instructions fournies.
10. Pour les dommages pour les appels de service pour les installations incorrects.
11. Aux pièces en verre et autres accessoires inclus avec l'appareil.
12. Les frais de transport et d'expédition associés au remplacement de l'unité. the unit.
13. Perte de nourriture pour la perte en raison de la défaillance du produit ou le retard dans le service, de réparation ou de remplacement.

14. Appels de service pour vous apprendre à utiliser votre produit.

15. Les appels de service pour réparer ou remplacer le fusible domestique, réinitialiser le disjoncteur ou corriger le câblage la maison.

RÉPARATION OU REMPLACEMENT SELON LES TERMES DE CETTE GARANTIE EST LE RECOURS EXCLUSIF DU CLIENT; BLACK+DECKER Co. DÉCLINE TOUTE RESPONSABILITÉ POUR TOUT DOMMAGE INDIRECT OU ACCESSOIRE POUR VIOLATION DE TOUTE GARANTIE EXPRESSE OU IMPLICITE SUR CE PRODUIT, SAUF DANS LA MESURE INTERDITE PAR LA LOI APPLICABLE. TOUTE GARANTIE IMPLICITE DE QUALITÉ MARCHANDE OU D'APTITUDE À UN USAGE PARTICULIER SUR CE PRODUIT EST LIMITÉE À LA DURÉE DE LA GARANTIE.

Certains États n'autorisent pas l'exclusion ou limitation de dommages accessoires ou indirects, ou la limitation sur la durée de la garantie. Dans ces cas les exclusions ou limitations ci-dessus peuvent ne pas s'appliquer à vous. Cette garantie vous donne des droits légaux précis, et vous pourriez aussi avoir d'autres droits légaux qui varient d'un état à l'autre.

Obtention de Service: Pour obtenir un service, documentation sur les produits, des fournitures ou des accessoires, veuillez appeler 844-299-0879 pour créer un ticket d'échange/réparation. Veuillez vous assurer de fournir la date d'achat, numéro de modèle et une brève description du problème. Notre représentant du service à la clientèle vous contactera ou vous enverra des instructions détaillées de retour.

BLACK+DECKER Co. ne garantit pas que l'appareil fonctionnera correctement dans toutes les conditions environnementales et ne donne aucune garantie et représentation, implicite ou explicite, en ce qui concerne la qualité, les performances, la qualité marchande ou l'adéquation à un usage particulier autre que le but identifié dans ce manuel de l'utilisateur. BLACK+DECKER Co. a fait tous les efforts pour s'assurer que ce manuel de l'utilisateur est exact et décline toute responsabilité pour toute inexactitude ou omission qui pourrait avoir eu lieu. Les informations contenues dans ce manuel de l'utilisateur sont sujettes à modification sans préavis et ne représente pas un engagement de la part de BLACK+DECKER Co. BLACK+DECKER Co. se réserve le droit d'apporter des améliorations à ce manuel de l'utilisateur et/ou aux produits décrits dans ce manuel de l'utilisateur à tout moment sans préavis. Si vous trouvez des informations dans ce manuel qui sont erronées, trompeuses ou incomplètes, veuillez nous contacter à 1-855-855-0294.

W Appliance Co.
1356 Broadway
New York, NY 10018

BLACK+ DECKER™

**LAVARROPAS PORTÁTIL DE 0,9 PIES
CÚBICOS DE CAPACIDAD (24 L)**

MANUAL DE INSTRUCCIONES

**NÚMERO DE CATÁLOGO
BPWM09W**

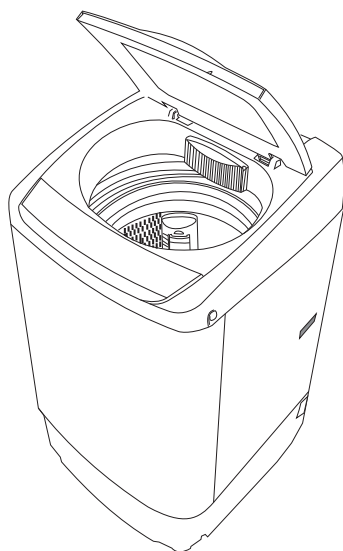

¡Gracias por elegir Black+Decker!

**POR FAVOR, LEA ESTE MANUAL ANTES DE DEVOLVER
ESTE PRODUCTO POR CUALQUIER MOTIVO.**

Si tiene alguna pregunta o tiene algún problema con su compra de Black+Decker, vaya a www.blackanddecker.com/instantanswers. Si no puede encontrar la respuesta o no tiene acceso a Internet, llame al 844-299-0879 de 10:30 a. m. a 6:30 p. m. EST de lunes a viernes para hablar con un agente. Tenga el número de catálogo a mano cuando llame.

GUARDE ESTE MANUAL PARA FUTURAS CONSULTAS.

TABLE DES MATIÈRES

INFORMACIÓN DE SEGURIDAD

INSTRUCCIONES DE SEGURIDAD IMPORTANTES.....	4-6
Advertencias y precauciones de instalación.....	6-7
Instrucciones de conexión a tierra.....	5
Advertencias y precauciones de uso y mantenimiento.....	8-11

CONFIGURACIÓN Y USO

Partes y funcionalidades.....	13
Guía de instalación.....	15-19
Guía de operación.....	20-23

LIMPIEZA Y CUIDADOS.....	24
--------------------------	----

PROBLEMAS Y GARANTÍA

Antes de llamar al Servicio Técnico.....	25
Servicio al cliente.....	25
Resolución de problemas.....	25
Garantía limitada.....	25

ENREGISTREMENT DU PRODUIT

Gracias por comprar nuestro producto BLACK+DECKER. Este manual fácil de usar lo guiará para obtener el mejor resultado al usar su producto.

Recuerde anotar el número de modelo y los números de serie. Se encuentran en una etiqueta en la parte posterior del producto.

Lea todas las instrucciones antes de usar este electrodoméstico.

Use este electrodoméstico solo para su propósito previsto como se describe en este manual del propietario.

Antes de su uso, la lavadora debe instalarse correctamente como se describe en este manual.

SIEMPRE siga las instrucciones de cuidado de los tejidos provistas por el fabricante de la prenda.

Número de modèle

Número de série

Date d'achat

INFORMACIÓN DE SEGURIDAD

DANGER

DANGER - Dangers immédiats qui entraîneront des blessures graves ou la mort

ATTENTION

ATTENTION - Dangers ou pratiques dangereuses qui **POURRAIENT** entraîner des blessures graves ou la mort

MISE EN GARDE

MISE EN GARDE - Dangers ou pratiques dangereuses pouvant entraîner des blessures corporelles mineures

CONSIGNES DE SÉCURITÉ IMPORTANTES

ATTENTION

Lors de l'utilisation d'appareils électriques, des précautions élémentaires de sécurité doivent être suivies, notamment:

1. Lire toutes les instructions avant d'utiliser l'appareil.
2. Utilisez cet appareil uniquement pour l'usage prévu décrit dans ce manuel d'utilisation.
3. Avant utilisation, la laveuse doit être correctement installée comme décrit dans ce manuel.
4. **TOUJOURS** suivre les instructions d'entretien du tissu fournies par le fabricant du vêtement.
5. No lave prendas que hayan sido previamente limpiadas, lavadas, remojadas o manchadas con gasolina, solventes de limpieza en seco, otras sustancias inflamables o explosivas, ya que emiten vapores que pueden encenderse o explotar.
6. No permita que los niños jueguen sobre o en el electrodoméstico. La supervisión cercana de los niños es necesaria cuando el aparato está en uso con niños cerca.
7. Antes de retirar el aparato del servicio o desecharlo, retire la tapa del compartimento de lavado.
8. No meta la mano si el tambor o el agitador están en movimiento.
9. No instale ni almacene el electrodoméstico en donde estará expuesto a la intemperie o a temperaturas extremadamente bajas.
10. No juegue ni altere los controles.
11. No repare ni reemplace ninguna parte del electrodoméstico ni intente repararlo a menos que esté específicamente recomendado en las instrucciones de mantenimiento del usuario o publicado en las instrucciones de reparación por el usuario, que usted comprenda y que tenga las habilidades para llevar a cabo.

INFORMACIÓN DE SEGURIDAD

12. No agregue gasolina, disolventes de limpieza en seco u otras sustancias inflamables o explosivas al agua de lavado. Estas sustancias emiten vapores que pueden encenderse o explotar.
13. Bajo ciertas condiciones el gas hidrógeno puede ser producido en un sistema de agua caliente que no se ha utilizado durante 2 semanas o más. **EL GAS DE HIDRÓGENO ES EXPLOSIVO.** Si el sistema de agua caliente no se ha usado durante 2 semanas o más, antes de usar una lavadora o una lavadora-secadora combinadas, abra todos los grifos de agua caliente y deje que el agua fluya por varios minutos. Esto liberará cualquier gas de hidrógeno acumulado. Como el gas es inflamable, no fume ni use una llama abierta durante este tiempo.
14. Mantenga el área debajo y alrededor de sus electrodomésticos libre de materiales combustibles (pelusa, papel, trapos, etc.), gasolina, productos químicos y otros vapores y líquidos inflamables.
15. No coloque objetos expuestos a aceite de cocina en su lavadora. Los artículos contaminados con aceites de cocina pueden contribuir a una reacción química que podría causar que una carga se incendie.
16. Esta lavadora no está diseñada para uso marítimo o para instalaciones móviles como en motorhomes, aviones, etc.
17. Cierre los grifos de agua y desenchufe la lavadora si la máquina se va a dejar durante un período prolongado de tiempo, como durante las vacaciones.
18. El material de embalaje puede ser peligroso para los niños. ¡Hay riesgo de sofocamiento! Mantenga todo el paquete alejado de los niños.
19. Siempre revise el interior de la lavadora en busca de objetos extraños antes de cargar la ropa. Mantenga la tapa cerrada cuando no esté en uso.

**GUARDE ESTAS INSTRUCCIONES
USO DOMÉSTICO SOLAMENTE**

ADVERTENCIAS Y PRECAUCIONES DE INSTALACIÓN

1. Enchufe el cable de alimentación a una toma de corriente de Corriente Alterna de 120V/60Hz con capacidad de 15 amperios o más. Use la toma de corriente solamente para esta lavadora.
2. No utilizar con un cable alargador.
 - Compartir una toma de corriente con otro electrodoméstico, utilizar una regleta de enchufes o extender el cable de alimentación puede provocar una descarga eléctrica o un incendio.
 - No use un transformador eléctrico. Puede provocar una descarga eléctrica o un incendio.
 - Asegúrese de que el voltaje de alimentación, la frecuencia y la corriente coincidan con las especificaciones del producto. De lo contrario, puede provocar una descarga eléctrica o un incendio.
3. Haga que este aparato sea instalado por un técnico calificado o una compañía de servicios.
 - No hacerlo puede provocar una descarga eléctrica, incendio, explosión, problemas con el producto o lesiones.
4. Retire todas las sustancias extrañas como el polvo o el agua de los terminales del enchufe de alimentación y los puntos de contacto con un paño seco regularmente.
 - Desenchufe el cable de alimentación y límpielo con un paño seco.
 - De lo contrario, puede provocar una descarga eléctrica o un incendio.
5. Enchufe el cable de alimentación en la toma de pared en la dirección correcta para que el cable corra hacia el piso.
 - Si conecta el enchufe en la toma en la dirección opuesta, los conductores eléctricos dentro del cable pueden dañarse y esto puede provocar una descarga eléctrica o un incendio.
6. Conecte firmemente el enchufe a la toma de corriente. No use un enchufe dañado o una toma de corriente floja o suelta.
 - Puede provocar una descarga eléctrica o un incendio.
7. No tire ni doble excesivamente el cable de alimentación.
8. No retuerza ni ate el cable de alimentación.
9. No enganche el cable de alimentación a un objeto metálico, o coloque un objeto pesado sobre el cable de alimentación, o inserte el cable de alimentación entre objetos, o empuje el cable de alimentación en el espacio detrás del dispositivo.
 - Puede provocar una descarga eléctrica o un incendio.
10. No tire del cable de alimentación cuando desenchufe el cable de alimentación.
 - Desenchufe el cable de alimentación sujetando el enchufe.
 - De lo contrario, puede provocar una descarga eléctrica o un incendio.
11. Si el enchufe o el cable de alimentación están dañados, comuníquese con su centro de servicio más cercano.
12. No instale este aparato cerca de un calentador o material inflamable.
13. No instale este artefacto en un lugar húmedo, aceitoso o polvoriento, o en un lugar expuesto a la luz solar directa o al agua (gotas de lluvia).

INFORMACIÓN DE SEGURIDAD

14. No instale este electrodoméstico en un lugar donde pueda haber fugas de gas.
- Puede provocar una descarga eléctrica o un incendio.
15. Si la lavadora se mueve a una nueva ubicación, haga que la revise y reinstale un técnico de servicio calificado.
- No seguir esta advertencia puede provocar una descarga eléctrica o un incendio.
16. No instalar sobre alfombra. Instale la lavadora en un piso nivelado y sólido que pueda soportar su peso.
- No hacerlo puede provocar vibraciones anormales, ruido o problemas con el producto.
17. La lavadora es pesada. Es posible que se necesiten dos o más personas para instalar y mover el dispositivo.
- No hacerlo puede provocar lesiones físicas o de otro tipo.
18. Almacene e instale la lavadora donde no esté expuesta a temperaturas bajo cero o expuestas a condiciones climáticas en exteriores.
- No hacerlo puede provocar daños graves por fugas.
19. Coloque el aparato de forma que se pueda acceder fácilmente al enchufe.
- No hacerlo puede provocar una descarga eléctrica o un incendio debido a una fuga eléctrica.
20. Para reducir el riesgo de lesiones a las personas, cumpla con todas las medidas de gafas de seguridad recomendadas por la industria.
- No seguir todas las advertencias de seguridad de este manual puede ocasionar daños a la propiedad o lesiones a las personas.

INSTRUCCIONES DE PUESTA A TIERRA

Este aparato debe estar puesto a tierra. En caso de mal funcionamiento o avería, la conexión a tierra reducirá el riesgo de descarga eléctrica al proporcionar una ruta de menor resistencia para la corriente eléctrica. Este aparato está equipado con un cable que posee un conductor de conexión a tierra y enchufe de conexión a tierra. El enchufe debe ser insertado en una toma de corriente que esté instalada y conectada a tierra, cumpliendo todos los códigos y ordenanzas locales.



ADVERTENCIA

El uso inadecuado del enchufe conectado tierra puede resultar en un riesgo de descarga eléctrica.

Consulte a un electricista o técnico calificado si:

- 1) Las instrucciones de conexión a tierra no se comprenden completamente.
- 2) No está seguro de que el aparato que esté conectado a tierra adecuadamente.
- 3) Tiene preguntas sobre la conexión a tierra o las instrucciones eléctricas.



ADVERTENCIA

Une mauvaise connexion du conducteur de mise à la terre de l'équipement peut entraîner un risque d'électrocution. Vérifiez auprès d'un électricien ou d'un réparateur qualifié si vous avez des doutes quant à la mise à la terre correcte de l'appareil.

No modifique el enchufe que viene con el aparato. Si es que no encaja en la toma de corriente, avise a un electricista para que instale una toma adecuada.

ADVERTENCIAS DE USO Y MANTENIMIENTO

1. Si el electrodoméstico se desborda o inunda, corte la corriente inmediatamente y comuníquese con su centro de servicio más cercano.
2. Si el aparato emite un ruido extraño, un olor a quemado o humo, desenchufe el cable de alimentación inmediatamente y póngase en contacto con su centro de servicio más cercano.
 - De lo contrario, puede provocar una descarga eléctrica o un incendio.
3. En caso de una fuga de gas (como gas propano, gas LP, etc.), ventile el área de inmediato. No encienda ni apague ningún aparato o luz.
 - No use un ventilador para ventilar.
 - Una chispa puede provocar una explosión o un incendio.
4. No lave artículos contaminados con gasolina, queroseno, benceno, diluyente de pintura, alcohol, detergente para limpieza en seco u otras sustancias inflamables o explosivas.
 - Esto puede provocar una descarga eléctrica, un incendio o una explosión.
5. No fuerce la tapa de la lavadora mientras la lavadora está funcionando (lavado a alta temperatura / secado / centrifugado).
 - El agua que sale de la lavadora puede causar quemaduras o hacer que el piso sea resbaladizo. Esto puede resultar en lesiones.
 - Forzar la tapa para abrirla puede dañar el producto o causar lesiones.
6. Asegúrese de retirar el embalaje (esponja, espuma de poliestireno) que se encuentra en la parte inferior de la lavadora antes de usarla.
7. No inserte su mano o un objeto de metal debajo de la lavadora.
 - Esto puede resultar en lesiones.
8. No intente operar este artefacto si está dañado, funcionado mal, parcialmente desarmado o si le faltan partes o están rotas, incluido un cable o enchufe dañado.
 - Esto puede provocar una descarga eléctrica, incendio o muerte.
9. No tocar el enchufe con las manos mojadas.
 - Esto podría provocar una descarga eléctrica.
10. No apague el aparato desenchufándolo mientras la lavadora está en funcionamiento.
 - Volver a conectar el enchufe a la toma de corriente puede provocar una chispa y provocar una descarga eléctrica o un incendio.
11. Mantenga todo el material de embalaje fuera del alcance de los niños, ya que los materiales de embalaje pueden ser peligrosos para los niños.
 - Si un niño coloca una bolsa sobre su cabeza puede sofocarse.
12. No permita que niños o personas enfermas usen esta lavadora sin supervisión.
 - No hacerlo puede provocar descargas eléctricas, quemaduras o lesiones.

INFORMACIÓN DE SEGURIDAD

13. No intente reparar, desmontar o modificar la unidad usted mismo.
 - No utilice ningún fusible (como cobre, alambre de acero, etc.) que no sea el fusible estándar.
 - Si necesita reparar o reinstalar el electrodoméstico, comuníquese con su centro de servicio más cercano.
 - No hacerlo puede provocar una descarga eléctrica, incendio, explosión, problemas con el producto o lesiones.
14. Si alguna sustancia extraña, como agua, ingresa al artefacto en cualquier área que no sea el tambor, desenchufe el cable de alimentación y comuníquese con el centro de servicio más cercano.
 - De lo contrario, puede provocar una descarga eléctrica o un incendio.
15. Si la manguera de suministro de agua se suelta del grifo e inunda el electrodoméstico, desenchufe el cable de alimentación.
 - De lo contrario, puede provocar una descarga eléctrica o un incendio.
16. No mezcle lejía con cloro con amoníaco o ácidos como el vinagre.
 - El uso incorrecto puede producir gases venenosos y provocar lesiones graves.
17. No introduzca las manos en la lavadora mientras sus partes estén en movimiento. Antes de cargar, descargar o agregar elementos, presione el botón START/PAUSE y permita que la cesta se detenga por completo antes de llegar al interior.
 - De lo contrario, puede provocar una descarga eléctrica, lesiones o un incendio.
18. No permita que los niños jueguen sobre o dentro del electrodoméstico. La supervisión cercana de los niños es necesaria cuando el aparato está en uso con niños cerca. A medida que los niños crecen, enséñeles el uso correcto y seguro de todos los electrodomésticos.
 - No hacerlo puede ocasionar lesiones graves a las personas.
19. Mantenga los productos de lavandería fuera del alcance de los niños. Observe todas las advertencias en las etiquetas de los productos y siga sus instrucciones de uso.
 - No hacerlo puede ocasionar lesiones graves a las personas.
20. Desconecte este dispositivo de la fuente de alimentación antes de intentar cualquier mantenimiento por parte del usuario. Gire los controles a la posición OFF no desconecta este dispositivo de la fuente de alimentación.
 - De lo contrario, puede provocar una descarga eléctrica, lesiones o un incendio.
21. No limpie el aparato rociando agua directamente sobre él.
22. No use benceno, diluyente o alcohol para limpiar el artefacto.
 - Esto puede provocar decoloración, deformación, daños, descargas eléctricas o incendios.

PRECAUCIONES DE USO Y MANTENIMIENTO

1. Desenchufe el cable de alimentación cuando el electrodoméstico no se use durante largos períodos de tiempo o durante una tormenta eléctrica.
 - De lo contrario, puede provocar una descarga eléctrica o un incendio.
2. Mantenga las manos y los objetos extraños alejados de la tapa y del área de cierre al cerrar la tapa.
 - No hacerlo puede ocasionar lesiones personales.
3. Si la lavadora está contaminada por una sustancia extraña como detergente, suciedad, restos de comida, etc., desenchufe el cable de alimentación y limpie la lavadora con un paño húmedo y suave.
 - No hacerlo puede provocar decoloración, deformación, daños u óxido.
4. La parte transparente de la tapa se puede romper por un fuerte impacto. Tenga cuidado al usar la lavadora.
 - Si la parte transparente está agrietada o rota, puede provocar lesiones.
5. Después de una falla en el suministro de agua o al volver a conectar la manguera de suministro de agua, abra el grifo lentamente.
6. Abra el grifo lentamente después de un largo período de inactividad.
 - La presión de aire en la manguera de suministro de agua o en la tubería de agua puede provocar daños a una pieza o fugas de agua.
7. Si se produce un error de drenaje durante la operación, verifique si hay un problema de drenaje.
 - Si la lavadora se usa cuando está inundada debido a un problema de drenaje, puede provocar una descarga eléctrica o un incendio debido a una fuga eléctrica.
8. No inserte su mano o un objeto de metal debajo de la lavadora.
 - Esto puede resultar en lesiones.
9. Inserte la ropa en la lavadora por completo para que la ropa no quede atrapada en la tapa.
 - Si la ropa queda atrapada en la tapa, puede dañar la ropa o la lavadora, o provocar fugas de agua.
10. Asegúrese de que el grifo esté cerrado cuando la lavadora no esté en uso.
 - Asegúrese de que los conectores de la manguera de suministro de agua estén bien apretados.
 - No hacerlo puede ocasionar daños a la propiedad o lesiones.
11. Abra el grifo y verifique si el conector de la manguera de suministro de agua está bien ajustado y si no hay fugas de agua antes de usar el producto.
 - Si los conectores de la manguera de suministro de agua están flojos, puede provocar fugas de agua.
12. No se pare en la parte superior del aparato ni coloque objetos (como ropa, velas encendidas, cigarrillos encendidos, platos, productos químicos, objetos metálicos, etc.) en el aparato.
 - Esto puede provocar descargas eléctricas, incendios, problemas con el producto o lesiones.
13. No utilice el aparato con las manos mojadas.
 - Esto podría provocar una descarga eléctrica.
14. No rocíe material volátil como insecticidas sobre la superficie del artefacto.
 - Además de ser dañino para los humanos, también puede provocar descargas eléctricas, incendios o problemas con el producto.
15. No coloque un objeto que genere un campo electromagnético cerca de la

INFORMACIÓN DE SEGURIDAD

lavadora.

- Esto puede provocar lesiones debido a un mal funcionamiento.

16. Como el agua drenada durante un ciclo de secado o lavado a alta temperatura está caliente, no toque el agua.
 - Esto puede provocar quemaduras o lesiones.
17. No lave, centrifugue o seque asientos, alfombras o ropa a prueba de agua.
 - No lave tapetes gruesos y duros, incluso si la etiqueta de instrucciones de lavado permite el lavado a máquina.
 - Esto puede provocar lesiones o daños a la lavadora, las paredes, el piso o la ropa debido a vibraciones anormales.
18. No opere la lavadora cuando se haya retirado el dispensador de detergente.
 - Esto puede provocar una descarga eléctrica o lesiones debido a fugas de agua.
19. No inserte la mano en el dispensador de detergente después de abrirlo.
 - Esto puede provocar lesiones ya que su mano puede quedar atrapada.
20. No coloque objetos que no sean la colada, como zapatos, restos de alimentos o animales en la lavadora.
 - Esto puede causar vibraciones anormales que pueden dañar la lavadora y, en el caso de mascotas, causar lesiones graves o la muerte.
21. No presione los botones con objetos cortantes como alfileres, cuchillos, uñas de los dedos, etc.
 - Puede provocar una descarga eléctrica o lesiones.
22. No lave la ropa contaminada con aceites, cremas o lociones que usualmente se encuentran en tiendas de cuidado de la piel o clínicas de masaje.
 - Esto puede provocar que el sello de goma se deforme y se produzca una fuga de agua.
23. Asegúrese de que el tubo de entrada de agua esté conectado y que el grifo esté abierto antes de lavar la ropa.
24. No deje objetos metálicos (alfileres, horquillas para el pelo, etc.) o lejía en la tina del aparato durante largos períodos de tiempo.
 - Esto puede causar que el tambor se oxide.
 - Si aparece óxido en la superficie del tambor, aplique un agente de limpieza neutro en la superficie y use una esponja para limpiarlo. Nunca use un cepillo de metal.
25. No use agua caliente de dispositivos de enfriamiento/calentamiento de agua.
 - Esto puede provocar problemas con la lavadora.
26. No use jabón natural para lavar a mano en la lavadora.
 - Si se endurece y se acumula dentro de la lavadora, puede causar problemas con el producto, decoloración, oxidación o malos olores.
27. No lave prendas de lavandería grandes como ropa de cama en la red de lavado.
 - No hacerlo puede provocar lesiones debido a vibraciones anormales.
 - Coloque los artículos más pequeños, como calcetines de encaje y ropa interior en la red de lavado.
28. No use detergente endurecido.
 - Si se acumula dentro de la lavadora, puede provocar fugas de agua.
29. No lave tapetes o felpudos.
30. - Si lava tapetes o felpudos, la arena se acumulará dentro de la lavadora. - Puede provocar un error, como no drenar.

INFORMACIÓN DE SEGURIDAD

DESEMBALAJE Y EXTRACCIÓN DEL MATERIAL DE ENVÍO

Retire la caja de embalaje y levante la lavadora para separarla del cojín de espuma. Abra la tapa de la lavadora para sacar todos los accesorios, incluida la espuma de protección.

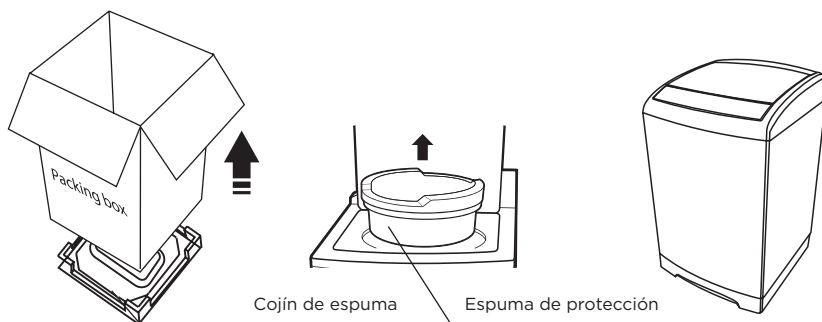

⚠ Los materiales de embalaje pueden ser peligrosos para los niños; mantenga todo el material de embalaje (bolsas de plástico, poliestireno, etc.) fuera del alcance de los niños. No opere este aparato sobre el cojín de espuma. De lo contrario, se producirán graves vibraciones.

CONFIGURACIÓN Y USO

PIEZAS Y CARACTERÍSTICAS

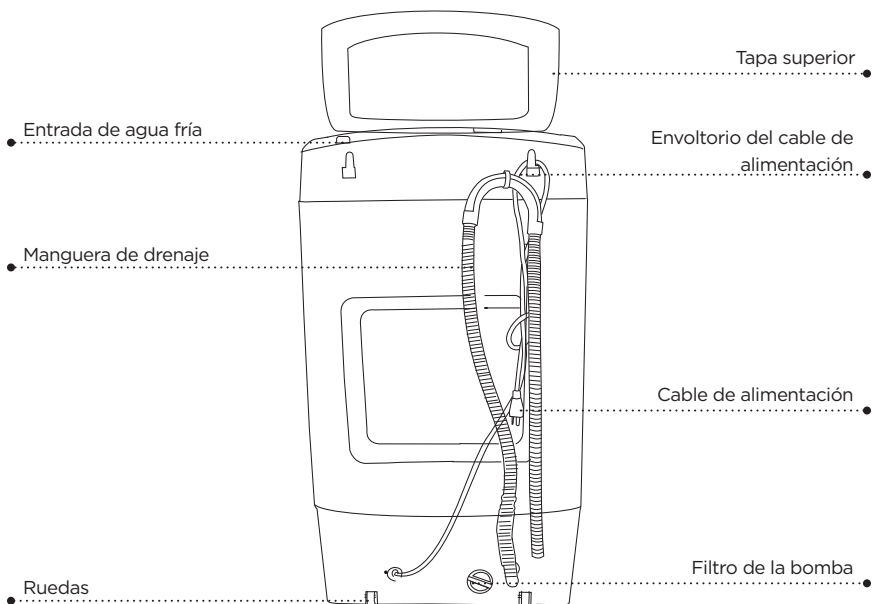
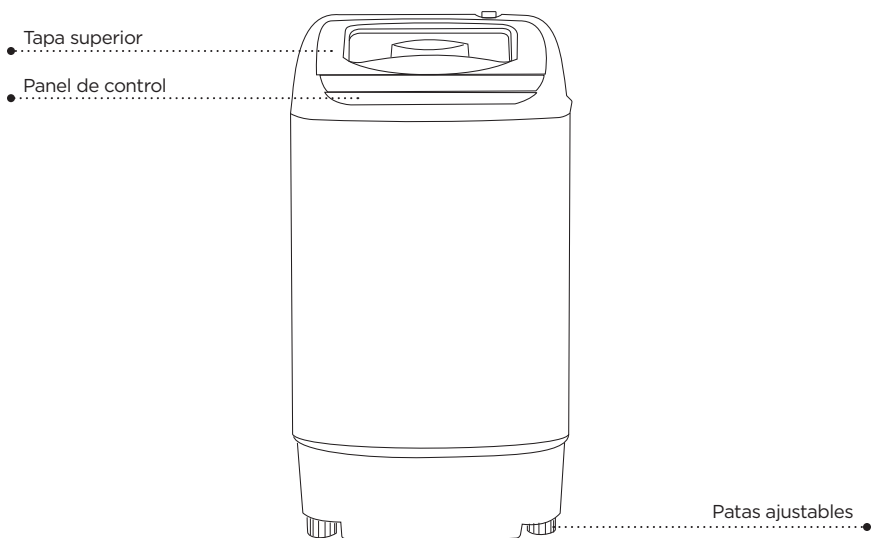

CONFIGURACIÓN Y USO

ACCESORIOS



Manual del propietario



Manguera de abastecimiento de agua



Tornillo de cubierta inferior



Adaptador de conexión rápida



Cubierta inferior

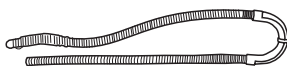

Manguera de drenaje

HERRAMIENTAS NECESARIAS PARA LA INSTALACIÓN



Alicates ajustables o llave inglesa



Destornillador Phillips



Nivel

DIMENSIONES Y ESPECIFICACIONES CLAVE

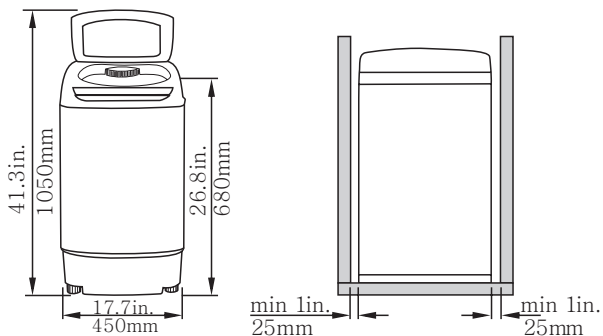

CONFIGURACIÓN Y USO

ELIJA LA UBICACIÓN ADECUADA

PISOS

Para un mejor rendimiento, debe instalar su lavadora en un piso sólidamente construido. Los pisos de madera pueden necesitar ser reforzados para minimizar la vibración y / o situaciones de carga desequilibrada.

- Las alfombras y las superficies de baldosas blandas son factores que contribuyen a la vibración y pueden hacer que la lavadora se mueva ligeramente durante el ciclo de centrifugado.



No instale la lavadora en áreas donde el agua se congele, ya que su lavadora siempre retendrá un poco de agua en la válvula de agua, la bomba y las áreas de las mangueras. El agua congelada puede dañar las correas, la bomba, las mangueras y otros componentes. Nunca instale en una plataforma o estructura débilmente soportada.

ELÉCTRICA

Utilice un fusible o disyuntor de 120 voltios de 60 Hz y 15 amperios. Se recomienda un circuito derivado individual que sirva solo para su lavadora.



Nunca use un cable extensor.

PUESTA A TIERRA

Se requiere conexión eléctrica a tierra para esta lavadora.

Este aparato debe estar puesto a tierra. En caso de mal funcionamiento o avería, la conexión a tierra reducirá el riesgo de descarga eléctrica al proporcionar una ruta de menor resistencia para la corriente eléctrica. Este electrodoméstico está equipado con un cable de alimentación que tiene un enchufe con conexión a tierra de tres patas para su uso en una toma de corriente debidamente instalada y con conexión a tierra. El enchufe debe ser insertado en una toma de corriente que esté instalada y conectada a tierra, cumpliendo todos los códigos y ordenanzas locales.



Un conductor de puesta a tierra del equipo conectado incorrectamente puede aumentar el riesgo de descarga eléctrica. Verifique con un electricista o técnico calificado si tiene dudas sobre si el artefacto está correctamente conectado a tierra. No cambie el enchufe suministrado con el aparato. Si no coincide con la toma de corriente, haga que electricista calificado instale una toma adecuada. Para evitar riesgos innecesarios de incendio, descargas eléctricas o lesiones personales, todo el cableado y la conexión a tierra deben realizarse de acuerdo con el Código Eléctrico Nacional ANSI/NFPA, nro. 70 Última Revisión y los códigos y ordenanzas locales. Es responsabilidad personal del propietario del artefacto proporcionar el servicio eléctrico adecuado para este electrodoméstico.



Nunca conecte el cable a tierra a tuberías de plástico, líneas de gas o tuberías de agua caliente.

CONFIGURACIÓN Y USO

ELIJA LA UBICACIÓN ADECUADA

AGUA

Para llenar correctamente su lavadora en el tiempo adecuado, se requiere una presión de agua de 14 a 70 PSI (100 a 500 kPa). Una presión de agua inferior a 14 psi puede causar fallas en la válvula de agua o no permitir que la válvula de agua se dispare por completo o prolongar el tiempo de llenado más allá de lo que permiten los controles de la lavadora, lo que ocasiona que la lavadora se apague y se produzca una alarma de error. Se incluye un límite de tiempo en los controles para evitar inundaciones en su hogar si la manguera se afloja.

El grifo de agua debe estar a 4 pies/122 cm de la parte posterior de la lavadora para que coincida con las mangueras de entrada provistas con la lavadora.

Para evitar la posibilidad de daño por agua:

- Opere solo con agua fría.
- Tenga grifos de agua de fácil acceso.
- Cierre los grifos cuando la lavadora no esté en uso.
- Compruebe periódicamente que no haya fugas en los accesorios de la manguera de entrada de agua.

INSTALACIÓN DEL DESAGÜE

La altura recomendada de la tubería de drenaje es de 35 pulgadas/90cm. La manguera de drenaje debe pasar a través de la abrazadera de la manguera de drenaje para alcanzar la tubería de drenaje. La tubería de drenaje debe ser lo suficientemente grande como para aceptar el diámetro exterior de la manguera de drenaje.

INSTALACIÓN DE SU LAVADORA

Antes de la instalación, asegúrese de que haya juntas de goma dentro de las roscas en ambos extremos de las mangueras de suministro de agua.

Si no hay mangueras de entrada de agua empacadas con la lavadora o si las mangueras están dañadas, llame al Centro de Satisfacción del Cliente al 1-844-299-0879.

Instalar las mangueras de suministro de agua sin juntas de goma puede causar fugas de agua. Cuando instala inicialmente las juntas de goma, asegúrese de usar mangueras nuevas. No hacerlo puede resultar en una fuga de agua o desbordamiento y puede dañar su propiedad. Si la manguera es demasiado corta, reemplácela con una manguera más larga y de alta presión.

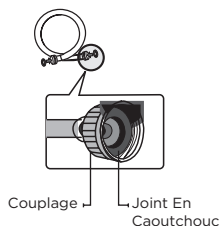

Paso 1: Coloque su lavadora en la posición seleccionada

Incline la unidad hacia atrás sobre sus rodillos traseros y empújela hacia adelante como se muestra en la figura a continuación. Mueva la unidad a una ubicación como se describe en la sección anterior "Elija la ubicación adecuada".

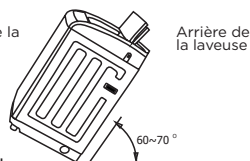

Asegúrese de que la ubicación tenga una superficie dura, nivelada y sin alfombrado. No debe haber luz solar directa. No exponga su unidad a temperaturas bajo cero (debajo de 32° F o 0° C).

CONFIGURACIÓN Y USO

Paso 2: Instale la cubierta inferior

Deslice la cubierta inferior en las ranuras en la superficie inferior de la unidad como en la siguiente figura, y fíjelo con los dos tornillos provistos con la unidad.

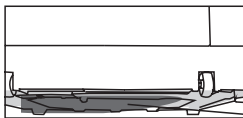

Bottom Cover

Paso 3: Conecte la manguera de suministro de agua

CONEXIÓN TEMPORAL

• El adaptador de conexión rápida es principalmente para la conexión rápida a un solo grifo, como un fregadero de cocina típico, en los casos en que la lavadora se almacena en un lugar diferente de donde se utiliza. (Omita este paso si conecta la lavadora a un fregadero con grifos fríos y calientes separados. Consulte la sección **INSTALACIÓN PERMANENTE** a continuación.) El adaptador consta de dos partes que se conectan o desconectan rápidamente. Una parte, el accesorio de la grifería, se conecta al grifo y la otra parte, el accesorio de la manguera, se conecta a la manguera de agua FRÍA de la lavadora.

- Tire hacia atrás el anillo blanco para liberar la conexión del grifo del adaptador para instalarlo en el grifo.
- Enrosque el extremo de la manguera de agua FRÍA en la base del accesorio de la manguera.
- Si el grifo tiene roscas internas, desenrosque el aireador, si está presente, de la punta del grifo. Luego enrosque el accesorio de la grifería en el grifo. Asegúrese de que la junta de goma negra esté en la parte superior del adaptador antes de enroscarlo.
- Si el grifo tiene roscas externas, retire la junta de la parte superior del accesorio de grifería y enrosque el accesorio sobre las roscas externas.
- Tire hacia atrás el anillo blanco para volver a unir las dos partes del adaptador.

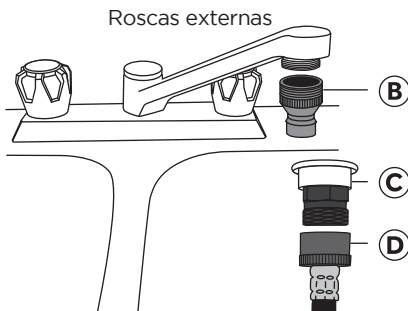
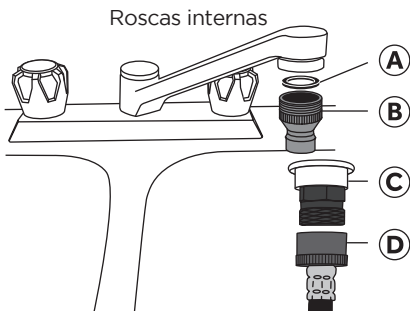
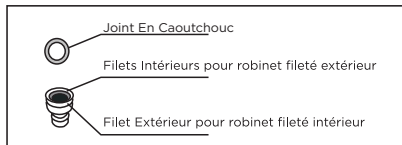

- (A) Junta de goma
- (B) Conector del grifo
- (C) Adaptador de conexión rápida
- (D) Manguera de entrada de agua

NOTA: cuando está conectado a un solo grifo que puede dispensar ya sea agua caliente o fría, tanto el agua fría como la caliente pueden pasar a través de la línea de agua fría. Se recomienda **SOLO** ejecutar lavados de agua FRÍA con esta máquina.

CONFIGURACIÓN Y USO

INSTALACIÓN PERMANENTE

- Conecte los extremos de la manguera de suministro de agua al grifo de agua FRÍA.
- Apriete los accesorios a mano hasta que queden ajustados y luego apriételos dos tercios más de vuelta con una llave inglesa o alicates.

! Cuando ajuste el accesorio, no lo apriete demasiado o aplique cinta o sellador al grifo o a la entrada del suministro de agua. Esto puede dañar el accesorio. Después de haber conectado la manguera de suministro de agua al grifo, asegúrese de que esté bien conectada tirando de la manguera de suministro de agua hacia abajo.

- Coloque el extremo no conectado de la manguera en un balde y abra el grifo conectado a la manguera de suministro de agua por 10 o 15 segundos para eliminar cualquier sustancia extraña de la manguera. Cierre el grifo antes de continuar.
- Conecte el extremo de la manguera de suministro de agua a la conexión de entrada del suministro de agua en la parte superior de la lavadora.

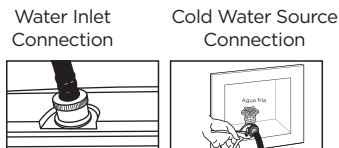

! La manguera conectada a la fuente de agua FRÍA debe estar conectada a la entrada de suministro de agua FRÍA.

- Apriete el accesorio con la mano hasta que quede ajustado, y luego apriételo dos tercios de vuelta con una llave inglesa o alicates.

! Verifique que la manguera de suministro de agua no esté torcida ni doblada. Si la manguera está torcida o doblada, la manguera puede tener fugas y provocar una descarga eléctrica debido a la fuga de agua. Para garantizar el uso correcto del agua, conecte solamente al grifo de agua FRÍA.

- Abra el suministro de agua FRÍA y verifique todas las conexiones de entrada del suministro de agua y el grifo para ver si hay fugas de agua.

Paso 4: Conecte la manguera de drenaje

Coloque el otro extremo de la manguera de drenaje. Puede ser posicionada de tres maneras.

- A. Sobre el borde de un lavabo. Asegure la guía al lavabo con un gancho o al grifo con un trozo de cuerda para evitar que la manguera de desagüe se mueva.
- B. En un tubo de desagüe vertical. El desagüe vertical no debe tener menos de 32 pulgadas (81 cm) y no más de 39 pulgadas (100 cm).
- C. En un lavadero. El lavadero debe tener una altura superior a 32 pulgadas (81 cm) e inferior a 39 pulgadas (100 cm).

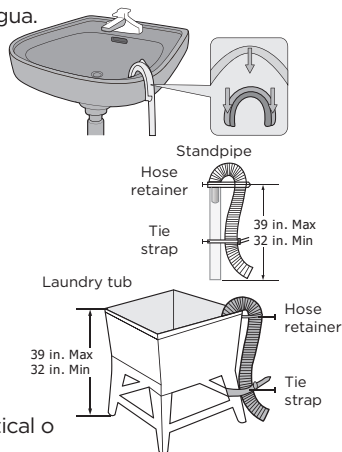

! Asegúrese de que la conexión entre la manguera de drenaje y el lavabo, desagüe vertical o el lavadero no sea hermética.

CONFIGURACIÓN Y USO

Paso 5: nivele su lavadora

Vea si la lavadora está nivelada verificando la posición del tambor o usando un nivel de burbuja.

1. Deslice la lavadora a su posición.
2. Abra la tapa de la lavadora y vierta el agua en tambor justo por debajo del nivel del pulsador.
3. Si la lavadora está nivelada, el pulsador se coloca en el centro de la lavadora como se muestra en la figura de arriba a la derecha. De lo contrario, nivele su lavadora girando la pata de nivelación delantera en el sentido de las agujas del reloj o en el sentido contrario a las agujas del reloj, según sea necesario.

 SÓLO HAY UNA pata ajustable, como muestra la figura, en esta lavadora.

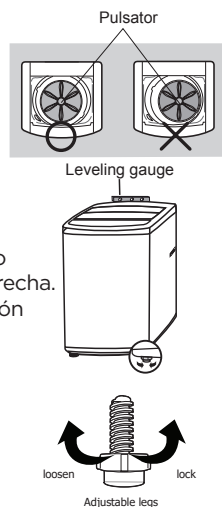

Paso 6: alimentación eléctrica de su lavadora

Enchufe el cable de alimentación en un tomacorriente aprobado de 3 clavijas, bien puesta a tierra, de 120 voltios a 60 Hz, protegido por fusible de 15 A o un interruptor diferencial de corriente nominal. Su lavadora está conectada a tierra a través de la tercera pata del cable de alimentación cuando se conecta a un tomacorriente de 3 puntas conectado a tierra.



Paso 7: ejecute un ciclo de prueba

Ejecute un ciclo de prueba de la siguiente manera para verificar si su lavadora está instalada correctamente.

1. Cargue aproximadamente 3,5 libras (1,5 Kg) de ropa en la lavadora.
2. Presione el botón de Encendido para encender su lavadora.
3. Seleccione el ciclo Enjuague + Centrifugado según la guía en la página 23.
4. Presione el botón de Inicio/Pausa para comenzar el ciclo de prueba.
5. La lavadora no debe oscilar o vibrar excesivamente cuando se suministra agua o cuando se lava o gira, y debe drenar bien durante el ciclo de centrifugado.

 Si se filtra agua mientras se suministra o drena agua, verifique las conexiones de agua. Si la lavadora se tambalea y vibra excesivamente, vuelva a nivelar la lavadora.

Paso 8: almacenando su lavadora

Si desea guardar su lavadora en otra ubicación, desenchúfela, drene el agua restante de la tubería de drenaje y enganche la tubería en la parte posterior de la lavadora. Desconecte las mangueras de entrada de agua de los grifos y mueva la lavadora a una nueva ubicación.

CONFIGURACIÓN Y USO

PANEL DE CONTROL

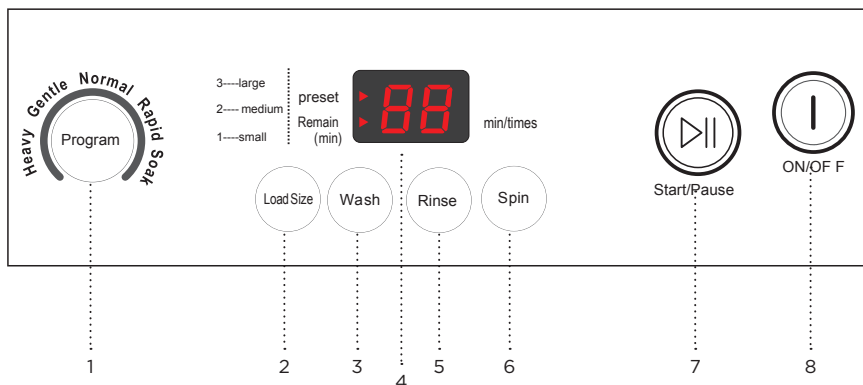

1. Programa

Presione este botón para seleccionar el programa de lavado deseado.

- Intenso (luz)
- Rápido (luz)
- Suave (luz)
- Remojo (luz)
- Normal (luz)

2. Tamaño de carga

Presione este botón para establecer el tamaño de la carga de su lavado. El nivel de agua en todos los pasos del ciclo.

3. Lavado

Presione el botón para seleccionar el tiempo de lavado.

4. Pantalla digital

La pantalla digital mostrará y hará una cuenta regresiva del ciclo de lavado seleccionado.

5. Enjuague

Presione el botón para seleccionar la cantidad de enjuagues.

6. Centrifugado

Presione el botón para seleccionar el tiempo de centrifugado.

7. INICIO/PAUSA

Presione INICIO/PAUSA una vez para iniciar el ciclo de lavado. Presione el botón durante la operación para pausar el ciclo. Presione nuevamente para continuar el ciclo.

8. ON/OFF

Presione el botón una vez para ENCENDER la lavadora. Presione nuevamente para APAGAR la unidad.

CONFIGURACIÓN Y USO

ADVERTENCIA

Para reducir el riesgo de descarga eléctrica o lesiones a personas, lea estas importantes instrucciones de seguridad antes de operar este aparato.

LAVAR UNA CARGA DE ROPA

 Opere solamente con agua fría.

Paso 1: encienda su lavadora

 Presione el botón de ON/OFF para encender su lavadora.

ON/OFF

Paso 2: cargue la lavadora

 Antes de cargar la ropa, asegúrese de sacar monedas, llaves y otros objetos duros, y cierre todas las cremalleras para evitar que la ropa se dañe.



Clasifique la ropa según el tipo de tela, el nivel de suciedad, el color y el tamaño de la carga según sea necesario. Consulte la tabla de cuidado de telas en el APÉNDICE. Puede llenar el tambor con ropa seca y desplegada, pero **NO LO SOBRECARGUE**. Cargue el tambor hasta 3/4 de su capacidad total.



Para garantizar buenos resultados de limpieza, no sobrecargue el tambor, especialmente al lavar cargas muy sucias. Nunca cargue el tambor por encima de 3/4 de su capacidad total.

 La sobrecarga puede reducir la eficiencia del lavado, causar un desgaste excesivo y posiblemente causar arrugas en la carga.

NOTA: Para agregar una prenda olvidada:

1. Presione el botón INICIO/PAUSA para pausar la lavadora.
2. Espere a que el tambor deje de girar, luego abra la tapa.
3. Agregue la prenda, cierre la tapa y luego presione el botón INICIO/PAUSA. El ciclo se reanudará.

Paso 3: agregue detergente

Esta lavadora está diseñada solo para detergente de alta eficiencia (HE). Agregue la cantidad recomendada de detergente directamente en el compartimiento para detergente antes de iniciar su lavadora. La cantidad normal de detergente a usar es de 1/4 a 1/2 de la cantidad de detergente recomendada por el fabricante de este. Siempre reduzca la cantidad de detergente si la carga es pequeña o está ligeramente sucia, o si su agua es muy blanda. Nunca use más de lo recomendado por el fabricante del detergente.

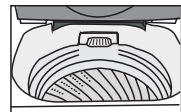

 Nunca vierta ningún tipo de lejía líquida directamente sobre la ropa. Puede dañar los tejidos, debilitar las fibras o dañar el color.

CONFIGURACIÓN Y USO

Paso 4: seleccione el ciclo y opciones deseadas



Primero, seleccione su programa de lavado deseado.

Intenso (luz) Rápido (luz)
Suave (luz) Remojo (luz)
Normal (luz)



En segundo lugar, seleccione el nivel de agua en función de un tamaño de carga alta, media o baja. Presione el botón de tamaño de carga para cambiar la configuración del nivel de agua.

3--Grande
2--Media
1--Pequeña

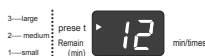

En tercer lugar, puede seleccionar libremente cualquier combinación entre los modos LAVADO, ENJUAGUE y CENTRIFUGADO según el grado de suciedad de la ropa. A continuación se detallan los métodos de operación: presionar repetidamente el botón de lavado para seleccionar el tiempo de lavado. (1 a 20 minutos, o sin proceso de lavado)



Presionar repetidamente el botón de enjuague para seleccionar los tiempos de enjuague. (1 a 3 veces, o sin proceso de enjuague)

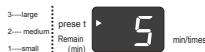

Presionar repetidamente el botón de centrifugado para seleccionar el tiempo de centrifugado. (3 a 9 minutos o sin proceso de centrifugado)



Paso 5: iniciar el ciclo



Start/Pause

Presione el botón **INICIO/PAUSA** para comenzar el ciclo de lavado. Cuando comience el ciclo de lavado, se mostrará el tiempo estimado en minutos para completar el ciclo y se contará hacia atrás en la pantalla digital. O bien, si se configura el inicio diferido, la pantalla contará hacia atrás las horas hasta que comience el ciclo, y luego cambiará a una cuenta regresiva de minutos para el fin del ciclo.



Cuando la lavadora esté funcionando, debe pausar el programa y esperar a que el tambor se detenga por completo antes de abrir la tapa.

CONFIGURACIÓN Y USO

GUÍA DE CICLO DE ENJUAGUE Y CENTRIFUGADO

Programa	Tamaño de la carga		Tiempo de remojo (aprox.)	Tiempo de lavado (aprox.)	Tiempo de remojo	Tiempo final de centrifugado	Tiempo total
	Por defecto	Alcance					
Normal	Grande	Sm	-	12 min	1	5 min	31 min
		Med	-	12 min	1	5 min	31 min
		Lg	-	12 min	1	15 min	41 min
Intenso	Grande	Sm, Med, Lg	-	12 min	2	5 min	41 min
Suave	Grande	Sm, Med, Lg	-	15 min	3	3 min	52 min
Rápido	Grande	Sm, Med, Lg	-	3 min	1	2 min	19 min
Tremper	Grande	Sm, Med, Lg	13 min	4 min	2	2 min	39 min

Programa de prueba de eficiencia energética

El programa "Normal" es el programa más adecuado para lavar ropa sucia de algodón o lino y es el programa más eficiente en términos de consumo combinado de energía y agua para lavar ese tipo de ropa.

LIMPIEZA Y CUIDADOS

LIMPIEZA Y MANTENIMIENTO

Limpeza del exterior

Cierre los grifos de agua después de acabar con los lavados del día.

Esto cierra el suministro de agua a su lavadora y previene la posibilidad improbable de que se escape el agua.

Deje la puerta abierta para permitir que en el interior de su lavadora se seque.

Use un paño suave para limpiar todo el detergente, lejía y otros derrames que puedan ocurrir.

Limpe lo siguiente como se recomienda: Panel de control - Limpe con un paño suave y húmedo. No utilice polvos ni almohadillas abrasivas. No rocíe limpiadores directamente sobre el panel.

Limpeza del interior

Limpe el interior de su lavadora periódicamente para eliminar cualquier suciedad, olor a moho u otro residuo que pueda quedar en la lavadora después de múltiples usos o luego de lavar ropa muy sucia.

El incumplimiento de estas instrucciones puede provocar condiciones desagradables, como olores y/o manchas permanentes en la lavadora o la ropa. Los residuos de aguas duras pueden ser removidos, si así lo desea. Use limpiadores etiquetados como "seguros para su Lavadora".

Limpeza del tambor

Ejecute un ciclo de rápido con lejía cada mes para limpiar el tambor.

Esto también ayudará a eliminar moho que puede aparecer dentro de la lavadora.

Limpeza del filtro de pelusas

Su lavadora tiene un filtro de pelusas incorporado. Ayuda a recolectar pelusas durante el ciclo de lavado.

Se sugiere limpiar el filtro de pelusas cada 10 ciclos.

Quite y limpie el filtro con agua. Luego colóquelo nuevamente en la lavadora.

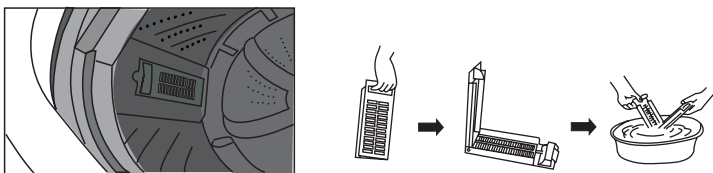

Limpeza del filtro de la bomba

Su lavadora tiene un filtro de pelusas incorporado. Puede ayudar a proteger la bomba durante el ciclo de lavado.

Se sugiere limpiar el filtro de la bomba cada mes.

Se sugiere limpiar el filtro de la bomba cada mes.

Saque el filtro y límpielo con agua. Luego colóquelo nuevamente en la lavadora.

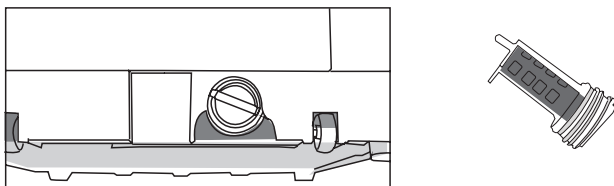

PROBLEMAS Y GARANTÍA

AVANT D'APPELER POUR LE SERVICE

SI L'APPAREIL NE FONCTIONNE PAS:

- A) Assurez-vous que l'appareil est branché solidement. Si ce n'est pas le cas, retirez la fiche de la prise, attendez 10 secondes et branchez-le à nouveau sécuritairement.
- B) Vérifiez qu'il n'y a pas de fusible de circuit grillé ou de disjoncteur principal déclenché. Si celles-ci semblent fonctionner correctement, testez la prise avec un autre appareil.

SI AUCUNE DE CES RÉPONSES RÉSOULT LE PROBLÈME, CONTACTEZ UN TECHNICIEN QUALIFIÉ. N'ESSAYEZ PAS D'AJUSTER OU DE RÉPARER LE CLIMATISEUR VOUS-MÊME.

IMPORTANT

NE PAS RETOURNER CE PRODUIT AU MAGASIN

Si vous avez un problème avec ce produit, veuillez communiquer avec le W Appliance Co. Centre de Satisfaction Client à 844-299-0879.

**PREUVE D'ACHAT DATÉE, # DE MODÈLE ET # DE SÉRIE
REQUIS POUR LE SERVICE SOUS GARANTIE**

PROBLEMAS Y GARANTÍA

SOLUCIÓN DE PROBLEMAS

Solucione su problema utilizando el cuadro a continuación. Si la unidad aún no funciona correctamente, comuníquese con el centro de servicio al cliente de W Appliance Co. o con el centro de servicio autorizado más cercano. El cliente nunca debe solucionar problemas de componentes internos.

SÍNTOMAS	CAUSA POSIBLE	SOLUCIONES
Ruidos o golpes	Las cargas de lavado muy grandes pueden producir un sonido de golpeteo. La carga de la lavadora puede estar fuera de balance.	Esto es normal. Si el sonido continúa, la lavadora probablemente esté desequilibrada. Pare y redistribuya la carga de lavado. Pause el ciclo y redistribuya la carga.
Ruido vibratorio	Los materiales de empaque no fueron retirados. La carga de lavado puede estar mal distribuida en el tambor. No todas las patas niveladores están apoyadas firme y uniformemente en el piso. El piso no es lo suficientemente rígido.	Consulte la sección DESEMBALAJE Y EXTRACCIÓN DEL MATERIAL DE ENVÍO en las instrucciones de instalación. Pause el ciclo y redistribuya la carga. Vea “Nivele su lavadora” en las Instrucciones de instalación. Asegúrate de que el piso sea sólido y que no ceda. Consulte “Suelo” en la sección de instalación.

PROBLEMAS Y GARANTÍA

SÍNTOMAS	CAUSA POSIBLE	SOLUCIONES
Exceso de espuma	Demasiado detergente o detergente incorrecto.	Los detergentes HE son formulados especialmente para lavadoras de Alta Eficiencia y contienen agentes reductores de la espuma. Use solamente detergente con el logo de High-Efficiency (HE).
Pérdidas de agua	La conexión de la manguera de entrada está suelta en el grifo o la lavadora. Las tuberías de drenaje de la casa están obstruidas. La manguera de drenaje se ha salido del desagüe o no está insertada lo suficiente. Un artículo grande, como una almohada o una manta, está encima de la parte superior del tambor.	Compruebe las mangueras en búsqueda de fugas, grietas o cortes. Compruebe y apriete de las conexiones de la manguera. La lavadora bombea agua muy rápidamente. Verifique que el agua salga del desagüe durante el drenaje. Si se ve agua que sale del desagüe, verifique la instalación correcta de la manguera de desagüe y busque obstrucciones en el desagüe. Póngase en contacto con un plomero para reparar la cañería de drenaje. Ate la manguera de desagüe a la manguera de entrada o a la tubería de desagüe para evitar que se salga durante el drenaje. Para tuberías de desagüe más pequeñas, inserte la manguera de desagüe en la tubería hasta la brida de esta. Para cañerías de drenaje más grandes, inserte la manguera de desagüe dentro de la tubería 1 a 2 pulgadas más allá de la brida. Detenga la lavadora y compruebe la carga. Asegúrese de que la carga no sobresalga por encima del borde superior del tambor.
Ruido de golpeteo	Los objetos extraños, como llaves, monedas o imperdibles, pueden estar en el tambor o la bomba.	Detenga la lavadora, compruebe que la bañera y el filtro de drenaje estén libre de objetos extraños. Si el ruido continúa después de que la lavadora se reinicia, llame al servicio técnico.
Arrugas	La lavadora no se descargó rápidamente. Lavadora sobrecargada. Las entradas de agua caliente y fría están invertidas.	Siempre quite los artículos de la lavadora tan pronto como se complete el ciclo. La lavadora puede cargarse por completo, pero la ropa no puede estar comprimida dentro del tambor. La tapa de la lavadora debe poder cerrarse fácilmente. El enjuague con agua caliente puede crear arrugas en las prendas. Verifique las conexiones de la manguera de entrada.

PROBLEMAS Y GARANTÍA

SÍNTOMAS	CAUSA POSIBLE	SOLUCIONES
Manchas	La lavadora no se descargó rápidamente. La ropa no estaba correctamente clasificada.	Siempre quite los artículos de la lavadora tan pronto como se complete el ciclo. Siempre lave los colores oscuros y los colores claros y blancos por separado para evitar la decoloración y las manchas. Nunca lave artículos muy sucios con artículos ligeramente sucios.
El tiempo del ciclo de lavado es más largo de lo habitual	La lavadora ajusta automáticamente el tiempo de lavado para la cantidad de ropa, presión de agua y otras condiciones de funcionamiento.	Esto es normal. La lavadora ajusta el tiempo del ciclo automáticamente para proporcionar resultados óptimos para el ciclo seleccionado. El tiempo restante que se muestra en la pantalla es una estimación. El tiempo real puede variar.
Olor a moho o humedad en la lavadora	Detergente incorrecto o se usó demasiado El interior del tambor no fue limpiado adecuadamente.	Use solamente detergentes High-Efficiency (HE) de acuerdo con las instrucciones del fabricante. Ejecute un ciclo de limpieza del tambor con lejía una vez al mes para limpiar el tambor y retire cualquier moho del interior de la lavadora.
La lavadora no se enciende NOTA: Si la lavadora se detuvo durante un ciclo debido a una pérdida de potencia, la lavadora reanudará el ciclo donde se detuvo cuando se restablezca la energía.	El cable de alimentación no está enchufado correctamente. El fusible de la casa está quemado, el disyuntor se ha disparado o se ha producido un corte de energía. El fusible de la casa está quemado, el disyuntor se ha disparado debido a varios aparatos en una toma.	Asegúrese de que la clavija esté bien conectada a una toma con tierra de 3 clavijas, 120 V de Corriente Alterna y 60 Hz. Restablezca el disyuntor o reemplace el fusible. No aumente la capacidad del fusible. Si el problema es una sobrecarga de circuito, haga que un electricista calificado lo corrija. Restablezca el disyuntor o reemplace el fusible. Si hay más de un artefacto conectado a la toma, llame a un electricista para que instale un circuito adicional.

PROBLEMAS Y GARANTÍA

SÍNTOMAS	CAUSA POSIBLE	SOLUCIONES
Filtraciones de agua	Espuma excesiva	El exceso de espuma puede causar pérdidas, y puede ser a causa del tipo y cantidad de detergente usado. Solo se recomienda el uso de detergente High-Efficiency. Asegúrese que el detergente y cualquier aditivo sean colocados en los compartimientos dispensadores correctos. La cantidad normal de detergente a usar es 1/4 a 1/2 de la cantidad de detergente recomendada por el fabricante de este. Siempre reduzca la cantidad de detergente si la carga es pequeña o está ligeramente sucia, o si su agua es muy blanda. Nunca use más de lo recomendado por el fabricante del detergente.
Mala eliminación de manchas	Manchas previamente asentadas.	Los artículos que se han lavado previamente pueden tener manchas que se han asentado. Estas manchas pueden ser difíciles de eliminar y pueden requerir lavado a mano o tratamiento previo para ayudar en la eliminación de las manchas.
La lavadora no drena el agua	Manguera de desagüe doblada. Drenaje ubicado a más de 48 pulgadas sobre el piso.	Asegúrese de que la manguera de desagüe no esté doblada. Asegúrese de que la manguera de desagüe no esté a más de 4 pies por encima de la parte inferior de la lavadora y que no esté a más de 5 pies de distancia de la lavadora.

PROBLEMAS Y GARANTÍA

SÍNTOMAS	CAUSA POSIBLE	SOLUCIONES
La lavadora no comienza a operar	<p>El suministro de agua está cerrado. El panel de control se ha apagado debido a inactividad. La lavadora está desenchufada.</p> <p>Los controles no están configurados correctamente.</p> <p>La tapa está abierta.</p> <p>El disyuntor/fusible del circuito está disparado/fundido.</p> <p>Los controles deben ser reiniciados.</p> <p>No se presionó INICIO/PAUSA después de configurar un ciclo.</p> <p>Presión de agua extremadamente baja.</p> <p>La lavadora está demasiado fría.</p> <p>La lavadora se está ejecutando en el programa de inicio retrasado.</p>	<p>Esto es normal. Presione el botón ENCENDIDO para encender la lavadora.</p> <p>Asegúrese de que el cable esté bien conectado a una toma de corriente que funcione.</p> <p>Abra ambos grifos, agua caliente y fría, completamente.</p> <p>Asegúrese de que el ciclo esté configurado correctamente, cierre la tapa y presione el botón INICIO/PAUSA.</p> <p>La lavadora no funcionará si la tapa está abierta. Cierre la tapa y asegúrese de que nada quede atrapado debajo de la tapa, evitando que se cierre por completo.</p> <p>Verifique los disyuntores/fusibles de la casa.</p> <p>Reemplace los fusibles o reinicie el disyuntor. La lavadora debe estar en un circuito derivado dedicado. La lavadora reanudará el ciclo donde se detuvo una vez que se restablezca la energía.</p> <p>Presione el botón ENCENDIDO, luego vuelva a seleccionar el ciclo deseado y presione el botón INICIO/PAUSA.</p> <p>Presione el botón ENCENDIDO, luego vuelva a seleccionar el ciclo deseado y presione el botón INICIO/PAUSA. La lavadora se apagará si no presiona el botón INICIO/PAUSA en diez minutos.</p> <p>Verifique en otro grifo en la casa que la presión del agua en el hogar sea adecuada.</p> <p>Si la lavadora ha estado expuesta a temperaturas bajo cero durante un período de tiempo prolongado, deje que se caliente antes de presionar el botón ENCENDIDO. De lo contrario, la pantalla no se encenderá.</p> <p>Es normal si la unidad no comienza a operar bajo la función de inicio retrasado. Se iniciará automáticamente después de que se agote el tiempo de retraso.</p>

PROBLEMAS Y GARANTÍA

SÍNTOMAS	CAUSA POSIBLE	SOLUCIONES
La lavadora no se llena correctamente	<p>Filtro obstruido.</p> <p>Las mangueras de entrada pueden estar dobladas. Suministro de agua insuficiente.</p> <p>La tapa de la lavadora está abierta.</p> <p>Las entradas de agua caliente y fría están invertidas.</p> <p>Nivel de agua demasiado bajo.</p> <p>Válvula de entrada de agua dañada.</p>	<p>Desmonte la manguera de entrada de agua y limpie el punto de entrada. Verifique que las mangueras de entrada no estén dobladas ni obstruidas.</p> <p>Asegúrese de que los grifos de agua fría y caliente estén abiertos completamente.</p> <p>La lavadora no funcionará si la tapa está abierta. Cierre la tapa y asegúrese de que nada quede atrapado debajo de la tapa, evitando que se cierre por completo. Verifique las conexiones de la manguera de entrada. Asegúrese de que el suministro de agua caliente está conectado a</p> <p>la válvula de entrada de agua caliente, y el suministro de agua fría esté conectado a la válvula de entrada de agua fría.</p> <p>Esta es una lavadora de alta eficiencia. El agua normalmente no cubrirá las prendas.</p> <p>El nivel de llenado está optimizado para el movimiento de lavado para lograr el mejor desempeño de lavado.</p> <p>Llame al centro de servicio para reparaciones.</p>
Pérdida de agua con cada carga	Mangueras no instaladas correctamente.	Verifique todas las conexiones de la manguera de llenado y desagüe para asegurarse de que estén apretadas y seguras.

































PROBLEMAS Y GARANTÍA

CÓDIGO DE ERROR	CAUSA POSIBLE	SOLUCIONES
E1	Lleva más de 30 minutos llenar el agua pero no puede alcanzar el nivel de agua preestablecido.	Compruebe si la lavadora no se llena adecuadamente o tiene pérdidas de agua.
E2	La tapa superior está abierta.	Cierra la tapa.
E3	La lavadora quedó fuera de balance tres veces.	Redistribuya la carga.
E4	Toma más de 10 minutos drenar el agua y/o no puede drenar la lavadora completamente.	Asegúrese de que la manguera de desagüe no esté doblada. Asegúrese de que la manguera de desagüe no esté a más de 4 pies por encima de la parte inferior de la lavadora y que no esté a más de 5 pies de distancia de la lavadora.
E5	Se llena demasiado de agua y excede su nivel preestablecido.	Llame al centro de satisfacción del cliente para obtener ayuda.

PROBLEMAS Y GARANTÍA

TABLA DE CUIDADO DE TELAS

Los siguientes símbolos proporcionan instrucciones para el cuidado de la ropa. Las etiquetas de cuidado de las prendas incluyen símbolos para lavar, blanquear, secar y planchar, o limpiar en seco cuando sea necesario. El uso de estos símbolos garantiza la coherencia entre los fabricantes de prendas de vestir nacionales e importadas. Siga las instrucciones de la etiqueta de cuidado para maximizar la vida de la prenda y reducir los problemas de lavado.

Wash Cycle		Special Instructions		Warning Symbols for laundering	
	Normal		Line Dry/Hang to Dry		Do Not Wash
	PermanertP res/Wrinkle Resistart /WrinkeC ontrol		Drip Dry		Do Not Wring
	Gentle/Delicates		DryFlat		Do Not Bleach
	Hand Wash	Heat Setting			Do Not TumbleDry
WaterTemperature**			High		No Steam(added to iron)
•••	Hot		Medium		Do Not Iron
••	Warm		Low	Dryclean	
•	Cold		Any Heat		DryClean
Bleach			No Heat/Air		Do Not Dry Clean
	Any Bleach(when needed)	Iron-Dry or Steam Temperatures			Line Dry/Hang to Dry
	Only Non-Chlorine (color-safe) Bleach (when needed)		High		Drip Dry
	TumbleDry Cycle		Medium		DryFlat
Normal			Low		Formachine-washable wool. Loads should be under 8 pounds.
	PermanertP res/Wrinkle Resistart /WrinkeC ontrol				
	Gentle/Delicates				

** La cantidad de puntos representa las temperaturas adecuadas del agua de lavado para los artículos. El rango de temperatura Caliente es de 105°-125°F/41°-52°C, Tibia es de 85°-105°F/29°-41° C, y Fría es de 60°-85°F/16°-29°C. (La temperatura del agua de lavado debe ser de un mínimo de 60°F/16° C para la activación del detergente y una limpieza efectiva) Las lavadora no puede garantizar estas temperaturas debido a que la temperatura real del agua que llega a su lavadora depende de la configuración del calentador de agua y de las temperaturas regionales del suministro de agua.

Por ejemplo, el agua fría que llega a la casa en los Estados del Norte (EE.UU.) durante el invierno puede ser de 40°F/4° C, que es demasiado fría para una limpieza efectiva. En esta situación necesitará ajustar la temperatura del agua seleccionando un ajuste tibio, agregando algo de agua caliente hasta la línea de LLENADO MÁXIMO o utilizando la opción de calefacción de su lavadora, si está disponible.

PROBLEMAS Y GARANTÍA

Toute réparation, remplacement ou réparation sous garantie, et toutes les questions sur ce produit doivent être adressées à BLACK+DECKER Co. au 844-299-0879 depuis les États-Unis ou de Porto Rico.

BLACK+DECKER Co. garantit à l'acheteur original que le produit sera exempt de défauts de matériel, de pièces et de fabrication pour la période désignée pour ce produit. La garantie commence le jour de l'achat du produit et couvre jusqu'à une période de 1 an (12 mois) pour la main-d'œuvre/1 an (12 mois) pour les pièces (défauts de fabrication uniquement)/et un total de 5 ans (60 mois) pour les pièces de compresseur uniquement BLACK+DECKER Co. accepte de remplacer, à sa discrétion, le produit défectueux par une unité neuve ou reconstruite équivalente à votre achat initial pendant la période de garantie.

Exclusions: Cette garantie ne s'applique pas aux items ci-dessous :

1. Si l'apparence ou l'extérieur du produit a été endommagé ou déformé, altéré ou modifié dans la conception ou la construction.
2. Si le numéro de série original a été modifié ou supprimé ou ne peut être déterminée facilement.
3. Si il y a des dommages causés par une surtension de la ligne d'alimentation, des dommages de l'utilisateur au cordon d'alimentation CA ou une connexion à une source de tension incorrecte.
4. Si le dommage résulte de la mauvaise utilisation générale, des accidents ou des cas de force majeure.
5. Si les réparations sont effectuées par des agents de service non autorisés, l'utilisation des pièces autres que des pièces originales ou pièces obtenues auprès de personnes autres que les entreprises de services autorisées.
6. Sur les unités qui ont été transférées du propriétaire original.
7. Sur les produits qui ont été achetés comme remis à neuf, comme neuf, d'occasion, dans des termes "Tel Quel" ou "Vente Finale".
8. Aux produits utilisés dans un contexte commercial ou de location.
9. Aux produits utilisés dans des environnements autres que d'un usage domestique ou utilisé autrement que conformément aux instructions fournies.
10. Pour les dommages pour les appels de service pour les installations incorrects.
11. Aux pièces en verre et autres accessoires inclus avec l'appareil.
12. Les frais de transport et d'expédition associés au remplacement de l'unité, the unit.
13. Perte de nourriture pour la perte en raison de la défaillance du produit ou le retard dans le service, de réparation ou de remplacement.

14. Appels de service pour vous apprendre à utiliser votre produit.

15. Les appels de service pour réparer ou remplacer le fusible domestique, réinitialiser le disjoncteur ou corriger le câblage la maison.

RÉPARATION OU REMPLACEMENT SELON LES TERMES DE CETTE GARANTIE EST LE RECOURS EXCLUSIF DU CLIENT; BLACK+DECKER Co. DÉCLINE TOUTE RESPONSABILITÉ POUR TOUT DOMMAGE INDIRECT OU ACCESSOIRE POUR VIOLATION DE TOUTE GARANTIE EXPRESSE OU IMPLICITE SUR CE PRODUIT, SAUF DANS LA MESURE INTERDITE PAR LA LOI APPLICABLE. TOUTE GARANTIE IMPLICITE DE QUALITÉ MARCHANDE OU D'APTITUDE À UN USAGE PARTICULIER SUR CE PRODUIT EST LIMITÉE À LA DURÉE DE LA GARANTIE.

Certains États n'autorisent pas l'exclusion ou limitation de dommages accessoires ou indirects, ou la limitation sur la durée de la garantie. Dans ces cas les exclusions ou limitations ci-dessus peuvent ne pas s'appliquer à vous. Cette garantie vous donne des droits légaux précis, et vous pourriez aussi avoir d'autres droits légaux qui varient d'un état à l'autre.

Obtention de Service: Pour obtenir un service, documentation sur les produits, des fournitures ou des accessoires, veuillez appeler 844-299-0879 pour créer un ticket d'échange/réparation. Veuillez vous assurer de fournir la date d'achat, numéro de modèle et une brève description du problème. Notre représentant du service à la clientèle vous contactera ou vous enverra des instructions détaillées de retour.

BLACK+DECKER Co. ne garantit pas que l'appareil fonctionnera correctement dans toutes les conditions environnementales et ne donne aucune garantie et représentation, implicite ou explicite, en ce qui concerne la qualité, les performances, la qualité marchande ou l'adéquation à un usage particulier autre que le but identifié dans ce manuel de l'utilisateur. BLACK+DECKER Co. a fait tous les efforts pour s'assurer que ce manuel de l'utilisateur est exact et décline toute responsabilité pour toute inexactitude ou omission qui pourrait avoir eu lieu. Les informations contenues dans ce manuel de l'utilisateur sont sujettes à modification sans préavis et ne représente pas un engagement de la part de BLACK+DECKER Co. BLACK+DECKER Co. se réserve le droit d'apporter des améliorations à ce manuel de l'utilisateur et/ou aux produits décrits dans ce manuel de l'utilisateur à tout moment sans préavis. Si vous trouvez des informations dans ce manuel qui sont erronées, trompeuses ou incomplètes, veuillez nous contacter à 1-855-855-0294.

W Appliance Co.
1356 Broadway
New York, NY 10018

BLACK & DECKER, BLACK+DECKER, the BLACK & DECKER and BLACK+DECKER logos and product names and the orange and black color scheme are trademarks of The Black & Decker Corporation, used under license. All rights reserved.

Product in this box may differ slightly from that pictured. Does not affect function. Not all accessories shown in photography are included in this package.

Imported by W Appliance, Inc., 1356 Broadway, New York, NY 10018

Les logos et les noms de produits BLACK & DECKER, BLACK+DECKER, BLACK & DECKER et BLACK+DECKER ainsi que les couleurs orange et noire sont des marques de commerce de The Black & Decker Corporation, utilisées sous licence. Tous droits réservés.

Le produit dans cette boîte peut différer légèrement de celui illustré. N'affecte pas la fonction. Pas tous les accessoires présentés dans la photographie sont inclus dans ce paquet

Importé par W Appliance, Inc., 1356 Broadway, New York, NY 10018