

CARE AND MAINTENANCE/ENTRETIEN/CUIDADO Y MANTENIMIENTO

The vinyl headrail and bottom rail can be wiped clean with a damp sponge. To clean the shade fabric, use a feather duster or vacuum lightly using the soft brush attachment.

Le caisson en vinyle peut être nettoyé à l'aide d'une éponge humide. Pour nettoyer le tissu de store, utilisez un plumeau ou un aspirateur muni d'une brosse douce.

El cortinero se puede limpiar con una esponja húmeda. Para limpiar la persiana de madera, use un plumero de plumas o el accesorio para cepillar cuando aspire suavemente.

ONE-YEAR LIMITED WARRANTY/GARANTIE LIMITÉE DE UN AN/UN AÑO DE GARANTÍA LIMITADA

For a period of one (1) year from the date of purchase, the manufacturer will replace this window covering with one of equal or superior value, if this window covering is found to be defective in material or workmanship. To obtain warranty service contact our customer service department at 1-844-318-6168. This warranty does not cover damage of defects caused by or resulting from improper maintenance, negligent or improper use, abuse, misuse, neglect, accidents, act of God, alteration, commercial use, installation, removal or reinstallation.

This warranty is restricted to normal consumer use within the United States and Canada.

MANUFACTURER WILL NOT BE LIABLE FOR INCIDENTAL OR CONSEQUENTIAL DAMAGES, SOME STATES DO NOT ALLOW THE EXCLUSION OR LIMITATION OF INCIDENTAL OR CONSEQUENTIAL DAMAGES, SO THE ABOVE LIMITATION OR EXCLUSION MAY NOT APPLY TO YOU. This warranty gives you specific legal rights, and you may also have other rights which vary from state to state.

Le fabricant remplacera cette parure de fenêtre par une autre d'une valeur égale ou supérieure si elle présente un défaut de matériaux ou de fabrication dans une période de un (1) an suivant la date d'achat. Pour effectuer une réclamation, communiquez avec notre service à la clientèle au 1 844 318-6168. Cette garantie ne couvre pas les dommages ou les défauts résultant d'un entretien inadéquat, d'une négligence, d'un usage abusif ou inapproprié, d'un accident, d'un cas de force majeure, d'une modification, d'un usage commercial, de l'installation, du retrait ou de la réinstallation. Cette garantie est valable uniquement si l'article s'avère défectueux dans des conditions normales d'utilisation aux États-Unis ou au Canada. LE FABRICANT N'EST PAS RESPONSABLE DES DOMMAGES ACCESSOIRES OU CONSÉCUTIFS. CERTAINS ÉTATS OU CERTAINES PROVINCES NE PERMETTENT PAS L'EXCLUSION OU LA LIMITATION DES DOMMAGES ACCESSOIRES OU CONSÉCUTIFS, DE SORTE QUE LES LIMITATIONS ET EXCLUSIONS CI-DESSUS PEUVENT NE PAS S'APPLIQUER À VOUS. Cette garantie vous confère des droits précis. Il est possible que vous disposiez également d'autres droits, qui varient d'un État ou d'une province à l'autre.

Por un período de un (1) año desde la fecha de compra, el fabricante reemplazará esta cubierta para ventanas con una de valor igual o superior si se descubre que esta cubierta para ventanas tiene defectos en el material o en la mano de obra. Para obtener el servicio de garantía, llame al Departamento de Servicio al Cliente al 1-844-318-6168. Esta garantía no cubre el daño o los defectos causados o resultantes por mantenimiento incorrecto, uso negligente o inadecuado, abuso, mal uso, descuido, accidentes, desastres naturales, alteraciones, uso comercial, instalación, remoción o reinstalación. Esta Garantía se restringe al uso del consumidor normal dentro de Estados Unidos y Canadá. EL FABRICANTE NO SERÁ RESPONSABLE DE DAÑOS ACCIDENTALES O RESULTANTES, ALGUNOS ESTADOS NO PERMITEN LA EXCLUSIÓN O LIMITACIÓN DE DAÑOS ACCIDENTALES O RESULTANTES, DE MODO QUE LA EXCLUSIÓN O LIMITACIÓN ANTERIOR PUEDE NO APLICARSE EN SU CASO. Esta garantía le otorga derechos legales específicos pero podría tener también otros derechos que varían de estado a estado.

REPLACEMENT PARTS LIST/LISTE DES PIÈCES DE RECHANGE/LISTA DE PIEZAS DE REPUESTO

For replacement parts, call customer service 1-844-318-6168./Pour obtenir des pièces de rechange, communiquez avec notre service à la clientèle au 1 844 318-6168./Para obtener piezas de repuesto, llame al Servicio al Cliente al 1-844-318-6168.

PART/PIÈCES/PIEZAS	DESCRIPTION/DESCRIPTION/DESCRIPCIÓN
AA	Mounting Bracket/Charnière/Abrazaderas de montaje
BB	Handle/Poignée/Manija
CC	Wood Screw/Vis/Tornillo para madera

Printed in Taiwan
Imprimé à Taiwan
Impreso en Taiwán



QD

CORDLESS PLEATED SHADE STORE PLEATED SANS CORDE PERSIANA PLEGADAS SIN CORDON



Questions?/Des questions?/¿Preguntas?

Call customer service at 1-844-318-6168,
8:00 a.m. - 4:30 p.m., EST, Monday - Friday.

Appelez notre service à la clientèle au 1 844
318-6168, entre 8:00 h et 16:30 h (HNE), du lundi au
vendredi.

Llame a nuestro Departamento de Servicio al Cliente al
1-844-318-6168, de lunes a viernes de 8:00 a.m. a
4:30 p.m. hora estándar del Este.

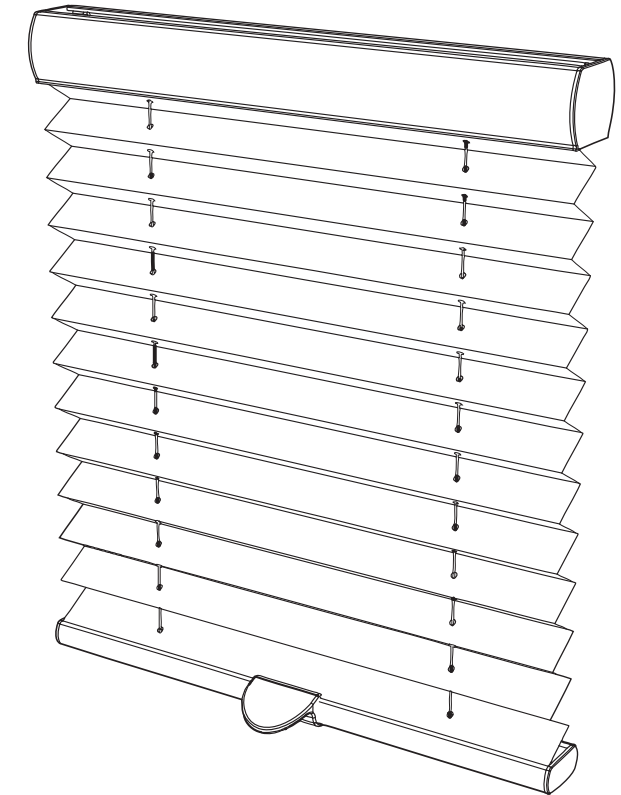

PACKAGE CONTENTS/CONTENU DE L'EMBALLAGE/CONTENIDO DEL PAQUETE

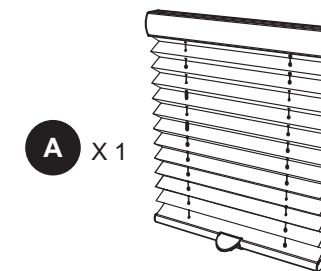

A X 1

HARDWARE CONTENTS/QUINCAILLERIE INCLUSE/ADITAMENTOS

AA

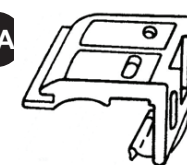

Mounting Bracket/
Charnière/
Abrazaderas de montaje
23 in. - 36 in. = x 2
37 in. - 47 in. = x 3
48 in. - 72 in. = x 4
58,42 cm - 91,44 cm = x 2
93,98 cm - 119,38 cm = x 3
121,92 cm - 182,88 cm = x 4

BB



Handle/
Poignée/
Manija
= x 1

CC



Wood Screw/
Vis/Tornillo para madera
23 in. - 36 in. = x 4
37 in. - 47 in. = x 6
48 in. - 72 in. = x 8
58,42 cm - 91,44 cm = x 4
93,98 cm - 119,38 cm = x 6
121,92 cm - 182,88 cm = x 8

▲ SAFETY INFORMATION/CONSIGNES DE SÉCURITÉ/INFORMACIÓN DE SEGURIDAD

Please read and understand this entire manual before attempting to assemble, operate, or install the product.

Assurez-vous de lire et de comprendre l'intégralité de ce manuel avant de tenter d'assembler.

Lea y comprenda completamente este manual antes de intentar ensamblar, usar o instalar el producto.

PREPARATION/PRÉPARATION/PREPARACIÓN

Before beginning installation of product, make sure all parts are present. Compare parts with package contents list and hardware contents list. If any part is missing or damaged, do not attempt to assemble, install or operate the product. Contact customer service for replacement parts.

Estimated Assembly Time: 30 minutes

Tools Required for Assembly (not included): Measuring tape, drill with 3/32 in. bit, and pencil.

Avant de commencer l'installation du produit, assurez-vous d'avoir toutes les pièces. Comparez le contenu de l'emballage avec la liste des pièces et celle de la quincaillerie. S'il y a des pièces manquantes ou endommagées, ne tentez pas d'assembler, d'installer ni d'utiliser le produit. Communiquez avec le service à la clientèle pour obtenir des pièces de rechange.

Temps d'assemblage approximatif : 30 minutes

Outils nécessaires pour l'assemblage (non inclus) : ruban à mesurer, perceuse, foret de 3/32 po, et crayon.

Antes de comenzar a instalar el producto, asegúrese de tener las piezas. Compare las piezas con la lista del contenido del paquete y la de los aditamentos. No intente ensamblar, instalar ni usar el producto si falta alguna pieza o si éstas están dañadas. Comuníquese con el Servicio al Cliente para obtener pieza de repuesto.

Tiempo aproximado de ensamblaje: 30 minutos.

Herramientas necesarias para el ensamblaje (no se incluyen): Cinta métrica, taladro con broca de 3/32, y lápiz.

Bracket Location and Installation:

The shade may be installed either inside or outside the window frame. A mounting bracket should be positioned on each end of the headrail. Wider shades that require 3 or more brackets should be spaced evenly between the two outermost brackets. Always position the brackets such that there is no interference with cords and mechanisms inside the headrail. The procedure outlined below will assure proper bracket placement.

Installation des charnières :

Vous pouvez installer le store à l'intérieur ou à l'extérieur du châssis de la fenêtre. Posez une charnière à chaque extrémité du caisson. Pour les grands stores, il est nécessaire d'espacer la ou les charnières centrales de façon régulière entre les charnières placées aux extrémités. Assurez-vous que les charnières ne font pas obstacle aux cordons et aux mécanismes du caisson. Suivez les étapes ci-dessous pour installer les charnières correctement.

Ubicación e instalación de las abrazaderas:

La persiana se puede instalar dentro o fuera del marco de la ventana. Se debe colocar una abrazadera de montaje en cada extremo del cortinero. Las persianas más anchas que necesitan 1 o más abrazaderas de soporte centrales deben espaciarse de forma uniforme entre las dos abrazaderas de montaje de los extremos. Siempre coloque las abrazaderas de tal forma que no interfieran con los cordones o con los mecanismos internos del cortinero. El procedimiento que se explica a continuación asegura la instalación correcta de las abrazaderas.

ASSEMBLY INSTRUCTIONS/INSTRUCTIONS POUR L'ASSEMBLAGE/INSTRUCCIONES DE ENAMBLAJE

- 1a. For outside mounting, clip the mounting (AA) onto the headrail of shade (A). Hold shade (A) level at the height desired and center it over the window opening. Mark the exact location of each mounting bracket (AA) with a pencil. Remove the mounting brackets (AA) from the headrail of shade (A). Pre-drill the screw holes and then secure bracket (AA) to the wall or window molding with wood screws (CC).

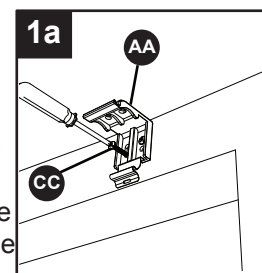

Pour une installation à l'extérieur du châssis, fixez les charnières (AA) au caisson du store (A). Maintenez le store (A) à la hauteur désirée et centrez-le par rapport à la fenêtre. Marquez l'empacement de chaque charnière (AA) à l'aide d'un crayon. Retirez les charnières (AA) du caisson (A) et placez l'extrémité de chacune d'entre elle à l'endroit marqué. Percez des avant-trous pour les vis. Fixez chaque charnière (AA) à l'aide des vis à bois (CC).

Para montaje exterior, coloque la abrazadera de montaje (AA) sobre el cortinero de persiana (A). Sostenga la persiana (A) a la altura deseada y céntrala sobre la abertura de la ventana. Use un lápiz para marcar la ubicación exacta de cada abrazadera de montaje (AA). Retire las abrazaderas de montaje (AA) del cortinero y coloque la parte superior de cada abrazadera de montaje (AA) en la ubicación marcada. Taladre previamente los orificios para los tornillos. Atornille cada abrazadera de montaje (AA) en la pared o en la moldura de la ventana con los tornillos para madera (CC).

- 1b. For inside mounting, clip the mounting brackets (AA) onto the headrail of shade (A). Hold shade (A) in place and make pencil mark at the rear of each mounting bracket (AA). Remove the mounting brackets (AA) from the headrail. Pre-drill the screw holes and then secure the mounting bracket (AA) to the wall or window molding with wood screws (CC).

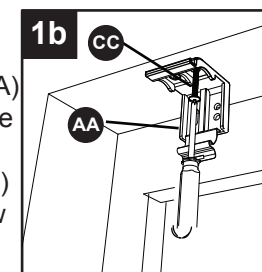

Pour une installation à l'intérieur du châssis, fixez les charnières (AA) au caisson du store (A). Maintenez le store (A) à la hauteur désirée et marquez l'arrière de chaque charnière (AA) à l'aide d'un crayon. Retirez les charnières du caisson et alignez-les en fonction des marques. Percez des avant-trous pour les vis. Fixez chaque charnière (AA) à l'aide des vis à bois (CC).

Para montaje interior, coloque la abrazadera de montaje (AA) sobre el cortinero de persiana (A). Sostenga la persiana (A) en su lugar y usando un lápiz haga una marca en la parte posterior de cada abrazadera de montaje (AA). Saque las abrazaderas de montaje (AA) del cortinero y alínelas con las marcas. Taladre previamente los orificios para los tornillos. Fije cada abrazadera de montaje (AA) con los tornillos para madera (CC).

2. Lift the headrail of shade (A) into position such that the inner front edge of the headrail slides into the slot at the front of each mounting bracket (AA). Push the headrail upward until the flexible tab at the bottom of each mounting bracket (AA) snaps onto the back of the headrail. Check carefully to assure each mounting bracket (AA) is properly snapped into place.

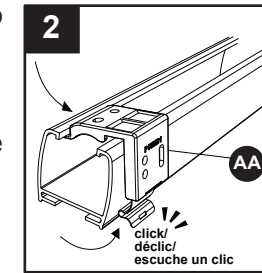

Soulevez le caisson du store (A) de façon à ce que son rebord intérieur avant glisse dans la fente située à l'avant de chaque charnière (AA). Poussez le caisson vers le haut jusqu'à ce que la languette souple située au bas de la charnière (AA). Vérifiez soigneusement que chaque charnière (AA) est bien fixée.

Levante el contenedor de persiana (A) hasta colocarlo de tal forma que el extremo frontal interior del contenedor se deslice en la ranura en la parte frontal de cada abrazadera de montaje (AA). Presione el contenedor de persiana hacia arriba hasta que la lengüeta flexible en la parte inferior de cada abrazadera de montaje (AA) ingrese en la parte posterior del contenedor de persiana. Verifique con cuidado para asegurarse de que cada abrazadera de montaje (AA) haya ingresado en su lugar.

3. Attach the handle (BB) to the center of the bottom rail of shade (A). Check carefully to assure that the handle (B) is properly snapped into place.

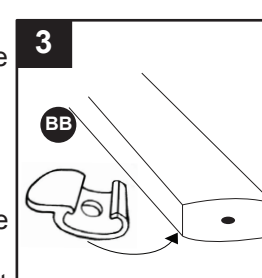

Fixez la poignée (B) au centre de la traverse inférieure, tel qu'il est illustré. Vérifiez soigneusement que la poignée (B) est bien fixée.

Fije la manija (B) al centro del riel inferior de persiana (A), como se ilustra. Verifique con cuidado para asegurarse de que la manija (B) haya ingresado en su lugar.