



Redi-Twist™ 2 Stage Filtration System

USS-323 Installation Instructions



As Easy As...

- Step 1
- Step 2
- Step 3
- Step 4



CONNECT TO
AUXILIARY FAUCET



NSF/ANSI Standards

System Tested and Certified by NSF International for USF-201 and USF-203 Cartridge against NSF/ANSI Standard 42 for Aesthetic Chlorine, Taste & Odor, and Particulate Class I. System Tested and Certified by NSF International against NSF/ANSI Standard 53 for Atrazine, Cysts, Lead and Lindane. System Tested and Certified by NSF International against NSF/ANSI Standard 372 for low lead content and compliance.

*Please refer to Performance Data Sheet for complete reduction data.
Redi-Twist™ 2 Stage Filtration System Model USS-323

Tools & Materials Required

main components

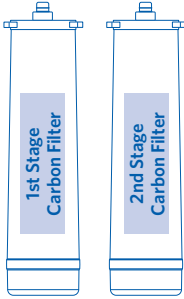
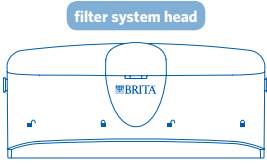

Redi-Twist™ filters (1st and 2nd stage)

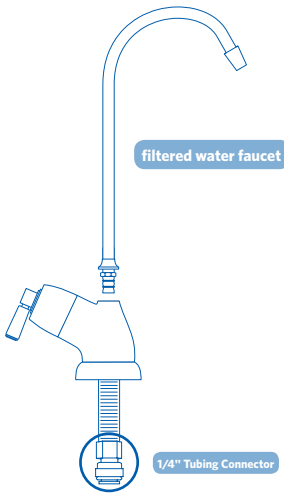

secondary components

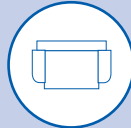
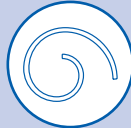
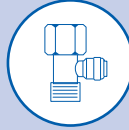
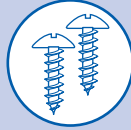

tools needed for installation

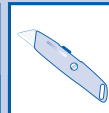
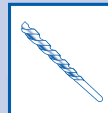

package contents

main:

- filter system head with built-in bracket
- Redi-Twist™ filters:
 - (2) carbon filters
- filtered water faucet (faucet neck and base)

secondary:

- mounting screws
- 1/4" plastic tubing
- kitchen faucet adapter
- metal lock washer
- faucet stem nut



fittings to purchase:

- + compression cap (to cap kitchen faucet spray hose connector)

optional items:

- drill with 1/4" and 9/16" or 5/8" drill bits
- hollow-wall anchor bolts or toggle bolts
- hacksaw (for metal pipes)
- plumber's tape (for leaky fittings)

Helpful Hints

Before You Start



WARNING

- Locate space in your cabinet to secure water filter system.
- Check under the sink to locate a solid wall surface to mount the filter system.
****FILTER SYSTEM MUST BE MOUNTED IN A VERTICAL POSITION****
- Position on cabinet wall to provide easy access for future cartridge change-outs.
- If you have anything other than flexible hose under your sink, check to see if you need to purchase special fittings.
- Turn off cold water shut-off valve to kitchen sink.
- Turn on cold water faucet on kitchen sink to release water pressure.
- Be sure to have the correct size compression cap to seal off the spray hose connector stem.

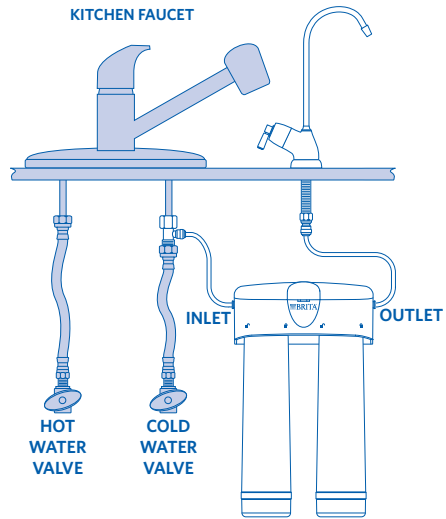

FLEXIBLE TUBING INSTALLATION

Note: If you have an existing auxiliary faucet in place that you wish to use, it will require a faucet stem that connects to a 1/4" water line.



866.709.2086

Service & Product Information



Internet & Mobile

www.protectplus.com



Free Installation Video

www.protectplus.com

My Brita® Redi-Twist™ Filter System

System Cartridge Model No(s):

Date Purchased / Date to Replace

For FREE Filter Replacement
Reminder, go to
www.protectplus.com

Before You Begin

Please read all instructions, specifications, and precautions before installing and using your water filter system.

NOTICE

Precautions: for cold water use only.

Consult your local plumbing codes and install accordingly.

This filter must be protected from freezing, which can cause cracking of the filter and water leakage.

Because of the product's limited service life and to prevent costly repairs or possible water damage, **we strongly recommend that the head of the filter be replaced every five years.** If the head of the filter has been in use for longer than this period, it should be replaced immediately. Date the top of any new head to indicate the next recommended replacement date.

DO NOT DRILL THROUGH AN ALL-PORCELAIN OR CAST IRON SINK. If installing on an all-porcelain or cast iron sink, the faucet must be mounted in a pre-drilled sprayer hole or through the countertop next to the sink. If the countertop must be drilled, make certain that the area below the drilling location is free of wiring and pipes. Also, make sure that there is sufficient room to make the proper connections to the bottom of the faucet mount. **DO NOT DRILL THROUGH COUNTER TOPS MORE THAN 1" IN THICKNESS OR COUNTERTOPS MADE OF TILE, MARBLE, GRANITE, OR SIMILAR SUBSTANCE.** Consult with a plumber or the countertop manufacturer for assistance.



CAUTION

Please wear safety glasses to protect eyes when drilling.



WARNING

WARNING: Be sure that all electrical appliances and outlets are turned off at the circuit breaker before working in the cabinet area.



Filtration Facts

- These filters are not water purifiers. Do not use with water that is microbiologically unsafe or of unknown quality without adequate disinfection before or after the system. Systems certified for Cyst reduction may be used on disinfected water that may contain filterable Cysts.
- **This system is not intended to convert waste water or raw sewage into drinking water.**
- This unit is not designed to filter sulfur odor (rotten egg odor) caused by hydrogen sulfide. Use of carbon filters to treat sulfur odor may intensify taste/odor problems.
- Please comply with all state and local regulations regarding the installation of water treatment devices.
- The contaminants or other substances reduced by the water filter device are not necessarily in your water.

Operation / Maintenance Data

These units are intended for non-commercial use. They should be used only in ambient air temperature of between 40 degrees F / 4.4 degrees C and 100 degrees F / 38 degrees C. Placement of these units in direct sunlight or use of electrical heating equipment on these units must be avoided. Replace filter cartridge when and as directed in the installation / operation instructions included with each cartridge. Replacement filter cartridges are available at retail outlets.

As Easy As...

connect to auxiliary faucet
Step 1 Attach Filter to Inside of Cabinet Wall

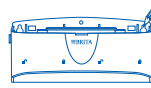

connect to auxiliary faucet
Step 2 Mount Auxiliary Faucet



connect to auxiliary faucet
Step 3 Attach Tubing/Fittings to the Water Line/Filter

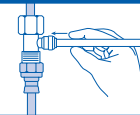

connect to auxiliary faucet
Step 4 Install Redi-Twist™ Filter and Test for Leaks

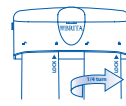

CAUTION

DO NOT DRILL THROUGH AN ALL-PORCELAIN OR CAST IRON SINK. If installing on an all-porcelain or cast iron sink, the faucet must be mounted in a pre-drilled sprayer hole or through the countertop next to the sink. If the countertop must be drilled, make certain that the area below the drilling location is free of wiring and pipes. Also, make sure that there is sufficient room to make the proper connections to the bottom of the faucet mount. DO NOT DRILL THROUGH COUNTERTOPS MORE THAN 1" IN THICKNESS OR COUNTERTOPS MADE OF TILE, MARBLE, GRANITE, OR SIMILAR SUBSTANCE. Consult with a plumber or the countertop manufacturer for assistance.

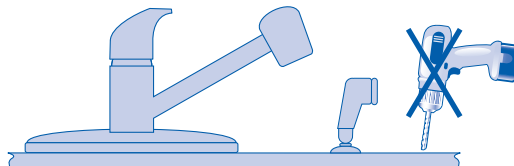

connect to auxiliary faucet

Attach Head to Inside of Cabinet Wall

Step 1

Note: Mount the filter system to a solid cabinet wall or wall. If a solid surface is not available, use hollow-wall anchor bolts or toggle bolts (not included) to secure to the wall.

- Locate an easy access area to mount the filter.
- Remove cap from system head.
- Measure and mark location of mounting holes.
- Mount system head to wall of cabinet.

materials and tools needed



1/8" drill bit



drill



Phillips screwdriver



safety glasses



tape measure



CAUTION

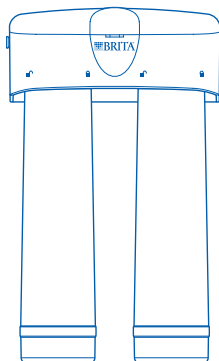

Mount to cabinet in vertical position

4-6" FROM BOTTOM

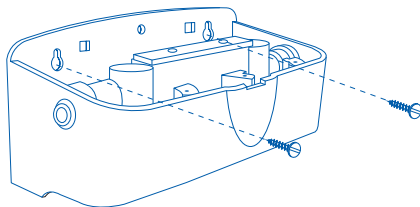
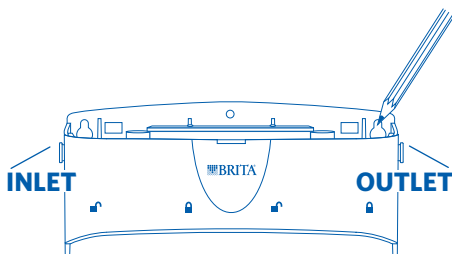

materials and tools needed

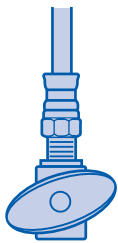
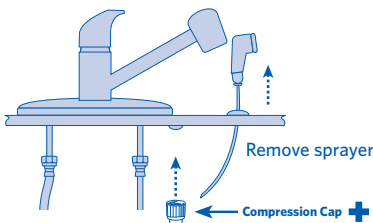
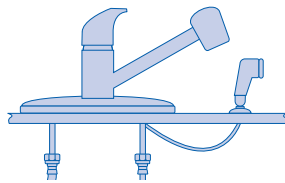
COLD
WATER
VALVE

Remove sprayer

Compression Cap +

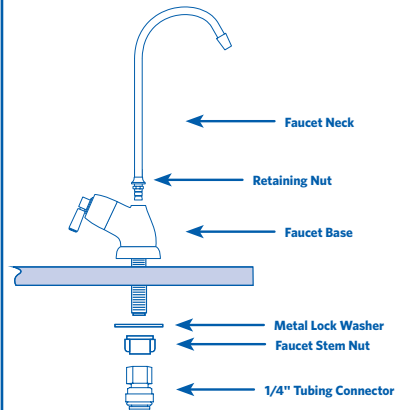

Faucet Neck

Retaining Nut

Faucet Base

Metal Lock Washer

Faucet Stem Nut

1/4" Tubing Connector

- Be sure cold water valve is closed.
- Disconnect sprayer from kitchen faucet connector stem. Seal off connector stem with compression cap*.
- Assemble Faucet Neck to Faucet Base. Insert neck into top of Faucet Base and tighten Retaining Nut until snug.
- Slip threaded stem into sink or countertop hole. Ensure faucet sits flat on top of the sink or countertop surface.
- From underneath sink, slide metal lock washer up faucet stem. Screw faucet stem nut up faucet stem until flush with the metal lock washer until it is slightly snug, and ensure faucet spout is in proper position. Using fingers, tighten the nut to secure faucet to sink.

Note: Do not tighten faucet stem nut with pliers, as it may strip the faucet stem threads.
Remove 1/4" tubing connector before assembling metal lock washer and faucet stem nut.

+ This is an item that needs to be purchased at your local hardware or plumbing supply. Sizes vary by faucet manufacturer.

connect to auxiliary faucet

Attach tubing / fittings to water line / head **Step 3**

materials and tools needed



WARNING

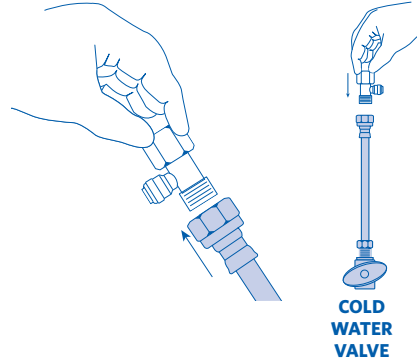
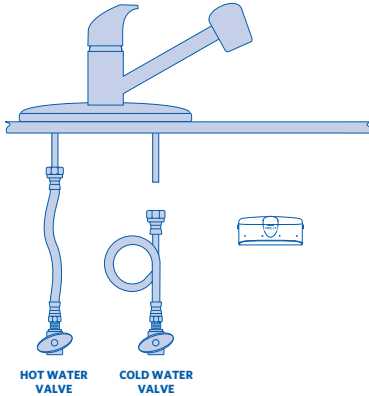

- Disconnect the top of the cold water plumbing line from the faucet shank. Ensure cold water shut-off valve is closed, and turn on cold water on faucet.
- Screw the Kitchen Faucet Adapter onto the lower end of the faucet shank and upper end of cold water line.
- Note position of Kitchen Faucet Adapter as attached to cold water line.

Step 3 continued on next page >>

Step 3 Attach tubing / fittings to water line / head

<< Step continued from previous page

materials and tools needed



WARNING

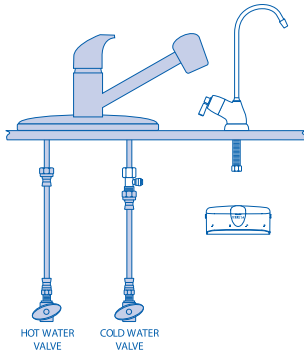

wet ends of tubing before inserting

- ✓ cut squarely on both ends
- ✗ do not bend or crimp
- ✗ do not cut at an angle

CONNECT END OF TUBING (A) TO AUXILIARY FAUCET ADAPTER

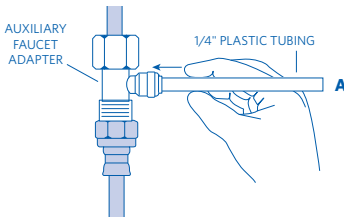

THEN CONNECT OTHER END OF TUBING (A) TO INLET PORT ON SYSTEM HEAD

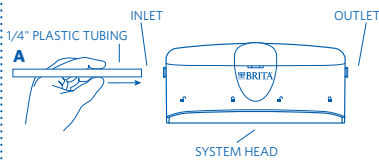

NEXT INSERT TUBING (B) INTO END OF FAUCET STEM

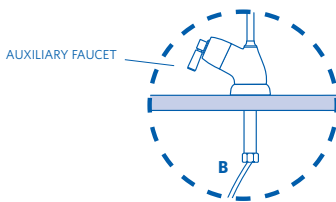

FINALLY CONNECT TUBING (B) FROM AUXILIARY FAUCET TO OUTLET PORT ON SYSTEM HEAD

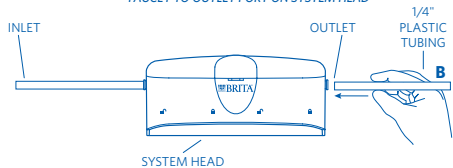

- Determine lengths of 1/4" plastic tubing needed to connect to both inlet port to Auxiliary Faucet Adapter and outlet port to Auxiliary Faucet.
- Cut 1/4" plastic tubing squarely on both ends to length.
- Avoid extra long lengths that may create kinks in the line.
- Insert all tubing into push-to-fit connectors as illustrated.

connect to auxiliary faucet

Install Redi-Twist™ Filters Step 4 and Test for Leaks

REPLACE EVERY
6
SIX MONTHS

connect to auxiliary faucet

Filter Replacement (every 6 months)

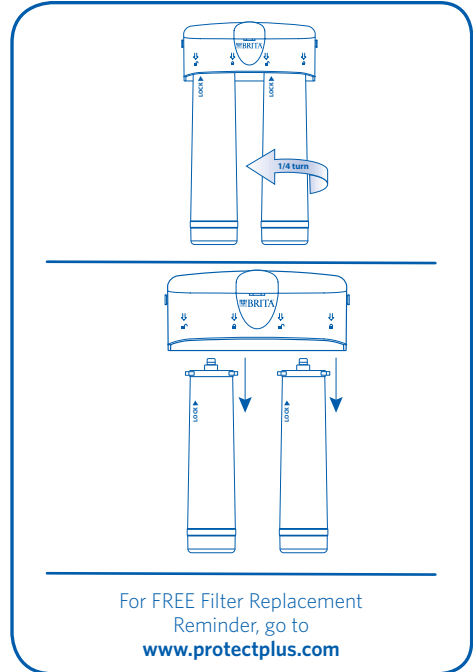
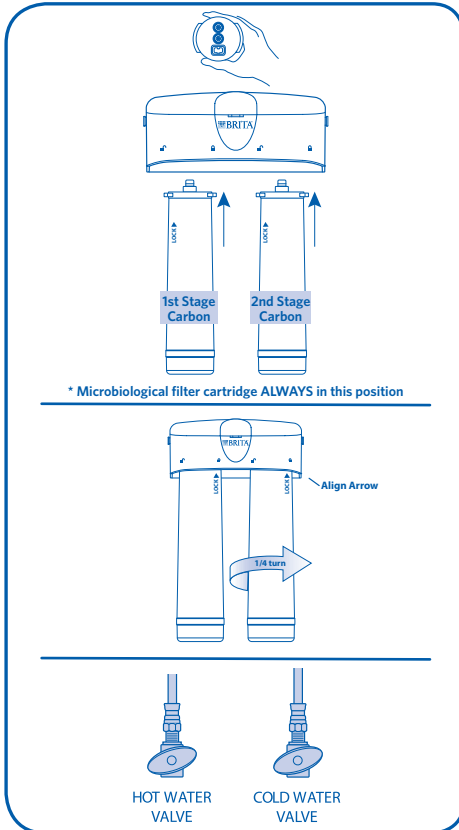

Note: Place paper towels or rag under the filter system to catch any water drips.

Note: The 1/4" plastic tubing does not need to be disconnected for general routine maintenance and filter replacement. However, plastic tubing may be easily disconnected. Simply turn off the water supply to the filter system. Press in the gray collar around the fitting while pulling the plastic tubing out with the other hand.

- Hold the Redi-Twist™ filter with the label facing you.
- Insert filter up into the system head until the two nozzles seat into the ports.
- Turn the Redi-Twist™ filter from left to right (as you face it) until it stops.
- Turn on the cold water shut-off valve.
- Turn on the new faucet. Allow the water to run for approximately 10 minutes.
- Check for any leaks.
- If system is leaking, turn off cold water shut-off valve and refer to troubleshooting guide.
- Turn the Redi-Twist™ filter right to left (as you face it) until it releases. Remove and discard used Redi-Twist™ filter.
- See Step 4 for inserting new filter.
- Changing water filter on a regular basis ensures optimum performance of the water filtration system.
- Note date filter is installed on cartridge tank label.



Leaks between system head assembly and Redi-Twist™ filter

- * Remove the Redi-Twist™ filter and inspect the o-rings. Make sure they are in place and free from dirt and particles.
- * Install the Redi-Twist™ filter.
- * Turn on the cold water supply valve and turn on the filter faucet.
- * Make sure Redi-Twist™ filter is fully into the lock position.



Leaks around auxiliary faucet

- * **Turn off the cold water shut-off valve.**
- * Check for leaks around the compression fitting. If leaking, check to make sure connections are all secure.
- * If leaking continues, disconnect the 1/4" plastic tubing and try wrapping the ferrule with plumbers tape and tighten compression nut.



Leaks around Kitchen Faucet connection

- * **Turn off the cold water shut-off valve to the filter system.**
- * Locate the compression cap covering the spray hose connector stem.
 - Make sure the cap is seated correctly and securely.
 - If leaking continues, try using plumbers tape or check to see if another size of cap works better.



Leaks around fittings

- * **Turn off the cold water shut-off valve.** Press in the gray collar on the Inlet and/or Outlet fittings. Remove tube and inspect. Repair/replace tubing. Reconnect tubing. Ensure it hasn't been crimped.
- * Turn the cold water shut-off valve back on and turn on the faucet for filtered water.



Leaks on Auxiliary Faucet Adapter connection

- * **Turn off the cold water shut-off valve to the filter system.**
- * Locate the kitchen faucet adapter.
 - If the 1/4" plastic tubing is leaking, follow the previous steps in "Leaks around fittings" section.
 - If the thread between the kitchen faucet adapter and the kitchen faucet stem is leaking, tighten more securely. If leaking continues, disconnect the 1/4" plastic tubing and remove the kitchen faucet adapter. Wrap the kitchen faucet adapter and the cold water supply line with plumber's tape and re-install.
 - Turn the cold water shut-off valve back on and turn on the faucet for filtered water.

Need Help? 1-866-709-2086

Be sure to turn off the cold water supply until leak issue is resolved.



Brita® Redi-Twist™ Filtration System USS-323

Usage and quality of water in your incoming water line affect the life of filter cartridges. Cartridges should be replaced sooner if water pressure at the faucet begins to drop noticeably or if the filter fails to perform satisfactorily.

After prolonged periods of non-use, it is recommended that the filter system be flushed thoroughly. Let water run for 10 minutes before using.

The Redi-Twist™ filters used with this filter system has a limited service life. Changes in taste, odor, and/or flow of the water being filtered indicate that the filter should be replaced.

Please see the Performance Data Sheet for the certified performance of specific systems with stated cartridges.

System	Filter Model Numbers
USS-323 Redi-Twist™ 2 Stage Filtration System	Stage 1: USF-203 - Carbon Filter
Replace filters every six months or sooner.	Stage 2: USF-201 - Carbon Filter

Replacement Parts Part Number	Description
WFBAS-300	Mounting Screws (Package of 2)
WFBAF-400	Kitchen Faucet Adapter
WFBAF-300	1/4" Plastic Tubing
WFBAH-200	Redi-Twist™ 2 Stage System Head
FCT-102	Filtered Water Faucet - Chrome Color (1/4" connection)



Redi-Twist™ 2 Stage Filtration System

Instrucciones de instalación del USS-323



Tan fácil como...

Paso 1

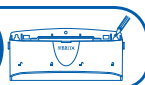

Paso 2



Paso 3



Paso 4



CONECTE AL
GRIFO AUXILIAR



Normas NSF/ANSI

Sistema probado y certificado por NSF internacional para los cartuchos USF-201 y USF-203 según la norma NSF/ANSI 42 para cloro estético, sabor y olor y partículas clase I. Sistema probado y certificado por NSF internacional según la norma NSF/ANSI 53 para atracina, quistes, plomo y lindano. Sistema probado y certificado por NSF internacional según la norma NSF/ANSI 372 para la conformidad y bajo contenido de plomo.

*Referirse a la Hoja de datos del rendimiento para la información completa sobre los componentes que disminuye.

Sistema de filtración Redi-Twist™ de 2 etapas Modelo USS-323

Implementos y materiales necesarios

componentes principales

Cabezal del sistema de filtración

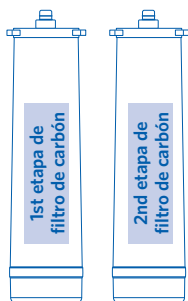
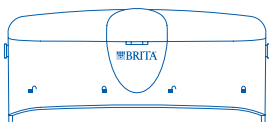

Filtro Redi-Twist™ (1st, 2nd, y 3rd etapa)



el grifo llave de agua

Conector de tubería de 1/4" (6.35 cm)

componentes secundarios

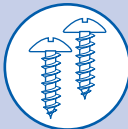

Tornillos de montaje

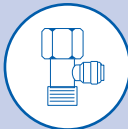

Adaptador de grifo de cocina



Tubería plástica de 1/4" (6.35 mm)



Arandela de seguridad de metal

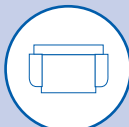

Tuerca del vástago del grifo

implementos necesarios para la instalación



Destornillador Phillips



Llave ajustable



Broca para taladro de 1/8"



Cuchilla multiuso



Taladro



Cinta para medir



Gafas de seguridad

contenido del paquete

principal:

- cabezal de sistema de filtro con soporte incorporado
- filtro Redi-Twist™ - (2) filtro de carbón
- el grifo llave de agua (cuello y base del grifo)

secundarios:

- tornillos de montaje
- tubería plástica de 1/4" (6.35 mm)
- adaptador de grifo de cocina
- arandela de seguridad de metal
- tuerca del vástago del grifo



acoples que debe adquirir

acoples que debe adquirir:

- + tapa de compresión (para conector del rociador de manguera del grifo de cocina)

artículos opcionales:

- taladro con brocas de 1/4" y 9/16" o 5/8"
- pernos de anclaje o pernos acodados para pared hueca
- segueta (para los tubos de metal)
- cinta de plomería acoples que debe adquirir

Antes de comenzar

- Ubique el espacio en su gabinete para fijar el sistema de filtración de agua.
- Revise bajo el fregadero para ubicar una superficie de pared sólida para montar el sistema de filtración. ****EL SISTEMA DE FILTRACIÓN DEBERÁ MONTARSE EN POSICIÓN VERTICAL****
- Coloque en una pared del gabinete que brinde acceso fácil para futuros cambios del cartucho.
- Si tiene otro tipo de mangueras distintas de las flexibles debajo del fregadero, verifique si necesita comprar acoples especiales.
- Cierre la válvula de suministro de agua fría al fregadero.
- Abra el grifo de agua fría del fregadero para eliminar la presión del agua.
- Cerciórese de tener la tapa de compresión del tamaño adecuado para sellar el vástago del conector de la manguera del rociador.

ADVERTENCIA

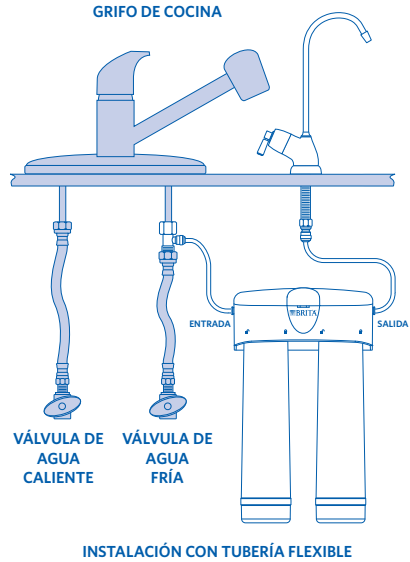

Nota: Si tiene un grifo auxiliar existente en el sitio y desea usarlo, necesitará un vástago de grifo que se conecte a una tubería de suministro de agua de 1/4" (6.35 mm).



866.709.2086
Información del producto y servicio



Internet y móvil
www.protectplus.com



Video de instalación gratuito
www.protectplus.com

Sistema de filtración My Brita® Redi-Twist™

Número de modelo del sistema

Fecha de compra / Fecha de cambio

Para recordatorios GRATIS de cambio del filtro, ingrese a www.protectplus.com

Antes de comenzar

Lea todas las instrucciones, especificaciones y precauciones antes de instalar o utilizar su sistema de filtración de agua.

AVISO

Precauciones: para uso con agua fría únicamente.

Consulte la normativa local de plomería e instale de acuerdo con ella.

Este filtro deberá estar protegido del congelamiento, lo cual puede ocasionar la rajadura del filtro y goteo de agua.

Debido a la vida de servicio limitada del producto y para evitar reparaciones costosas o posible daño originado por el agua, **recomendamos enfáticamente reemplazar el cabezal del filtro cada cinco años**. Si el cabezal del filtro ha estado en uso por un período mayor, debe reemplazarse de inmediato. Coloque la fecha en la parte superior de cualquier cabezal nuevo para indicar la próxima fecha de reemplazo recomendada.

NO TALADRE EN UN FREGADERO TOTALMENTE ELABORADO EN PORCELANA O HIERRO FUNDIDO. Si instala en un fregadero totalmente elaborado en porcelana o hierro fundido, el grifo deberá estar montado en un agujero previamente taladrado para el rociador o a través de la encimera al lado del fregadero. Si es necesario taladrar la encimera, compruebe que el área debajo del lugar donde va a taladrar no tenga cableado ni tubos. Asimismo, compruebe que haya suficiente espacio para hacer las conexiones adecuadas a la parte inferior del soporte del fregadero. **NO PERFORE ENCIMERAS QUE TENGAN MÁS DE UNA PULGADA (2.5 cm) DE ESPESOR NI LAS DE BALDOSAS, MÁRMOL, GRANITO O MATERIALES SIMILARES.** Consulte con un plomero o con el fabricante de la encimera para obtener asistencia.



PRECAUCIÓN

Use gafas de seguridad para proteger los ojos cuando taladre.



ADVERTENCIA

ADVERTENCIA: Verifique que todos los electrodomésticos y los tomacorrientes estén desconectados en el interruptor de circuito principal antes de trabajar en el área del gabinete.

Datos sobre la filtración

- Estos filtros no son purificadores de agua. No utilice con agua que sea microbiológicamente insegura o de calidad desconocida sin la adecuada desinfección antes o después del paso por el sistema. Los sistemas certificados para la disminución de quistes pueden ser utilizados en aguas desinfectadas que puedan contener quistes filtrables.
- Este sistema no está diseñado para convertir las aguas servidas o residuales en agua potable.
- Esta unidad no está diseñada para filtrar el olor a azufre (olor a huevos podridos) que ocasiona el sulfuro de hidrógeno. Utilizar filtros de carbón para tratar el olor a azufre puede intensificar los problemas de sabor/olor.
- Cumpla con todas las regulaciones estatales y locales relacionadas con la instalación de las unidades para tratamiento de agua.
- Los contaminantes u otras sustancias que disminuye esta unidad de filtración de agua no están necesariamente en el agua de su vivienda.

Información de funcionamiento/mantenimiento

Estas unidades no están destinadas para uso comercial. Deben utilizarse sólo en ambientes donde la temperatura del aire está entre 35 grados F / 2 grados C y 100 grados F / 38 grados C. Debe evitar colocar estas unidades en la luz solar directa o el uso de equipo de calefacción. Cambie el cartucho del filtro como y cuando lo indiquen las instrucciones de instalación/operación que se incluyen con cada cartucho. Los cartuchos de reemplazo del filtro están a disposición en las tiendas al detal.

Tan fácil como...

Paso 1 **Conecte al grifo auxiliar**
Fije el filtro a la parte interior de la pared del gabinete

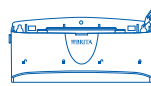

Paso 2 **Conecte al grifo auxiliar**
Monte el grifo auxiliar



Paso 3 **Conecte al grifo auxiliar**
Fije la tubería/acoples al tubería de agua/filtro

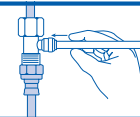

Paso 4 **Conecte al grifo auxiliar**
Instale el filtro Redi-Twist™ y pruebe si hay fugas

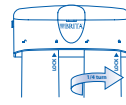

⚠ PRECAUCIÓN

NO TALADRE EN UN FREGADERO TOTALMENTE ELABORADO EN PORCELANA O HIERRO FUNDIDO. Si instala en un fregadero totalmente elaborado en porcelana o hierro fundido, el grifo deberá estar montado en un agujero previamente taladrado para el rociador o a través de la encimera al lado del fregadero. Si es necesario taladrar la encimera, compruebe que el área debajo del lugar donde va a taladrar no tenga cableado ni tubos. Asimismo, compruebe que exista suficiente espacio para hacer las conexiones adecuadas a la parte inferior del soporte del fregadero. **NO PERFORE ENCIMERAS QUE TENGAN MÁS DE UNA PULGADA (2.5 cm) DE ESPESOR NI LAS DE BALDOSAS, MÁRMOL, GRANITO O MATERIALES SIMILARES.** Consulte con un plomero o con el fabricante de la encimera para obtener asistencia.

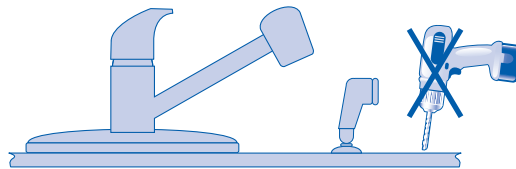

Instalación del grifo auxiliar

Paso 1

Fije el filtro a la parte interior de la pared del gabinete

Nota: Monte el sistema del filtro en la pared sólida de un gabinete o en la pared. Si no existe una superficie sólida, utilice los pernos de anclaje o pernos acodados para pared hueca (no se incluyen) para fijarlo a la pared.

- Ubique un área de fácil acceso para montar el filtro.
- Remueva la tapa de la cabeza del sistema.
- Mida y marque la ubicación de los agujeros de montaje.
- Monte el cabezal del sistema a la pared del gabinete.

Materiales e implementos necesarios



PRECAUCIÓN

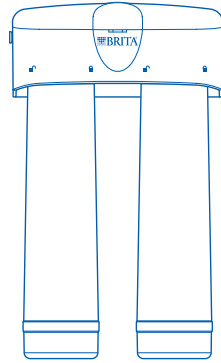

Monte al gabinete en posición vertical

4-6" (10.2 cm a 15.2 cm) desde la parte inferior

ENTRADA

SALIDA

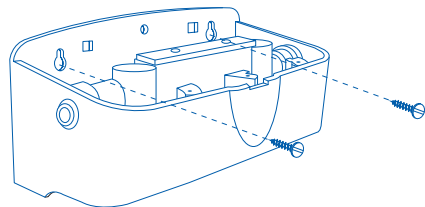
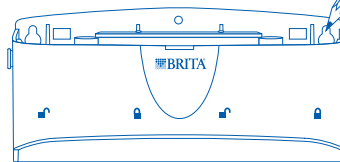

Paso 2 Monte el grifo auxiliar

Materiales e implementos necesarios

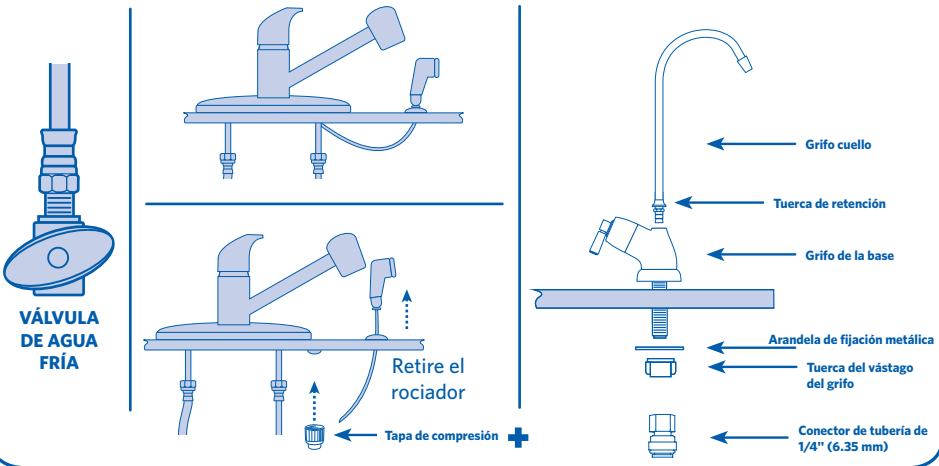

- Compruebe que la válvula de agua fría esté cerrada.
- Desconecte el rociador del sistema del conector del grifo de cocina. Selle el vástago con la tapa de compresión*.
- Ensamble el cuello del grifo al grifo. Inserte el cuello en la parte superior de la base del grifo y apriete la tuerca de retención hasta que quede ceñida.
- Coloque el vástago roscado en el fregadero o en el agujero de la encimera. Asegúrese de que el grifo quede asentado de forma plana en la parte superior del fregadero o en la superficie de la encimera.
- En la parte inferior del fregadero, deslice la arandela de fijación metálica en el vástago del grifo. Enrosque la tuerca del vástago del grifo en el vástago del grifo, hasta que quede a ras con la arandela de fijación metálica y ligeramente ceñido, y asegúrese de que el surtidor del grifo esté en la posición adecuada. Apriete la tuerca con los dedos para asegurar el grifo al fregadero.

NOTA: No apriete la tuerca del vástago del grifo con un alicate, ya que puede dañar las roscas.
Retire el conector de tubería de 1/4" antes de ensamblar la arandela de fijación metálica y la tuerca del vástago del grifo.

✚ Este es un artículo que debe adquirirlo en su ferretería o tienda de artículos de plomería local.
Los tamaños varían según el fabricante del grifo.

Instalación del grifo auxiliar

Fije la tubería/acoples a la tubería de agua/filtro

Paso 3

Materiales e implementos necesarios



ADVERTENCIA

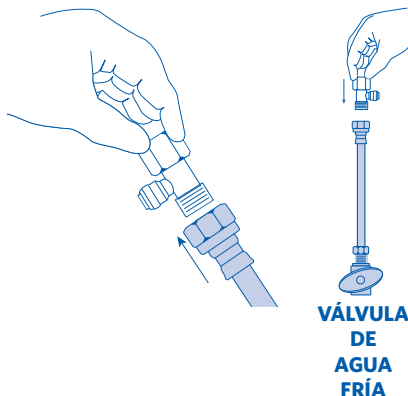
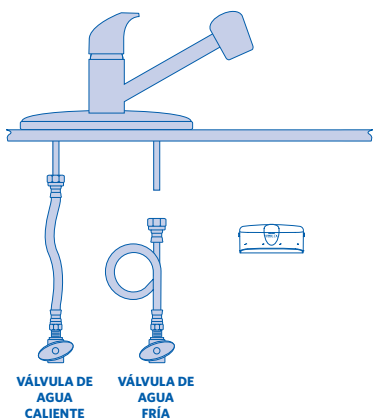

- Desconecte la parte superior de la tubería de agua fría del vástago del grifo.
- Enrosque el adaptador del grifo de cocina en el extremo inferior del vástago del grifo y en el extremo superior de la tubería de agua fría.
- Observe la posición del adaptador del grifo de cocina cuando lo fije a la tubería de agua fría.

Paso 3 continúa en la página siguiente >>

<< Paso 3 viene de la página anterior

Materiales e implementos necesarios



ADVERTENCIA

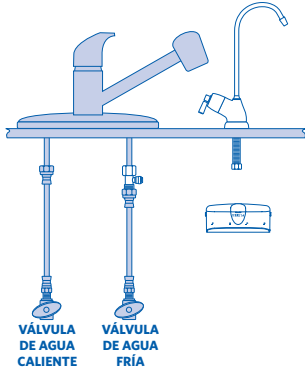

Moje los extremos de la tubería antes de insertarla

✓ **Corte en ángulo recto en ambos extremos**

✗ **No doble ni engarce**

✗ **No corte en ángulo**

CONECTE EL EXTREMO DE LA TUBERÍA (A) AL ADAPTADOR DEL GRIFO AUXILIAR

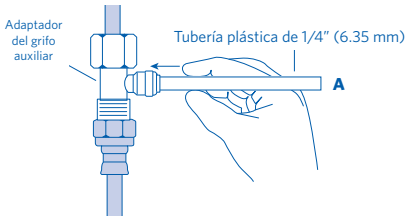

SEGUIDAMENTE CONECTE EL OTRO EXTREMO DE LA TUBERÍA (A) AL PUERTO DE ENTRADA DEL CABEZAL DEL SISTEMA

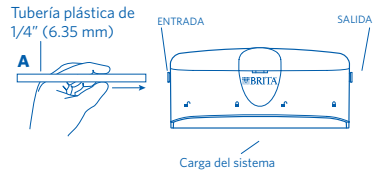

AHORA INSERTE LA TUBERÍA (B) EN EL EXTREMO DEL VÁSTAGO DEL GRIFO

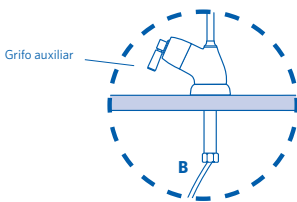

FINALMENTE CONECTE LA TUBERÍA (B) DEL GRIFO AUXILIAR AL PUERTO DE SALIDA DEL CABEZAL DEL SISTEMA



- Determine la longitud de la tubería plástica de 1/4" (6.35 mm) necesaria para conectar el puerto de entrada al adaptador del grifo auxiliar y al puerto de salida del grifo auxiliar.
- Corte la tubería plástica de 1/4" en ángulo recto en ambos extremos al largo necesario.
- Evite dejar la tubería a un largo excesivo que pudiera crear torceduras.
- Inserte toda la tubería en los conectores de inserción a presión como se ilustra.

Instalación del grifo auxiliar

Instale el filtro Redi-Twist™ Paso 4
pruebe si hay fugas.

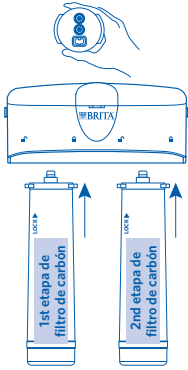

* Coloque el cartucho del filtro microbiológico SIEMPRE en esta posición.

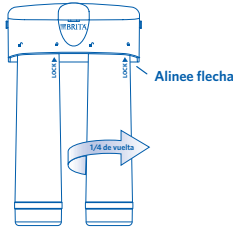

- Sostenga el filtro Redi-Twist™ con la etiqueta orientada hacia usted.
- Inserte el filtro en el cabezal del sistema hasta que las dos boquillas se asienten en los puertos.
- Gire el filtro Redi-Twist™ de izquierda a derecha hasta que llegue al tope.
- Abra la válvula de suministro de agua fría.
- Active el filtro nuevo y el grifo. Deje que el agua corra aproximadamente durante 10 minutos.
- Revise si hay fugas de agua.
- Si el sistema tiene fugas, cierre la válvula de suministro de agua fría y consulte la guía de localización y solución de problemas.



Instalación del grifo auxiliar

Reemplazo del filtro
(cada 6 meses)

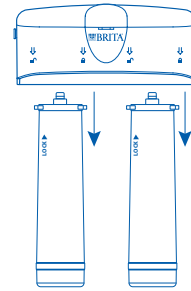
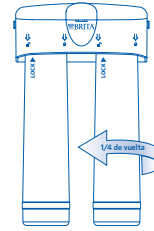

Para recordatorios GRATIS de cambio del filtro,
ingrese a
www.protectplus.com

Nota: Coloque toallas de papel o un paño debajo del sistema de filtración para recoger un posible goteo.

Nota: No es necesario desconectar la tubería plástica para el mantenimiento general de rutina y el reemplazo del filtro. No obstante, puede desconectarse fácilmente si fuera necesario. Corte simplemente el suministro de agua al sistema de filtrado y presione el collar gris de alrededor del accesorio de conexión mientras tira de la tubería con la otra mano para sacarla.

- Gire el filtro Redi-Twist™ en el sentido horario hasta que desenganche. Retire y deseche el filtro Redi-Twist™ usado.
- Consulte la Paso 4 para insertar el filtro nuevo.
- Cambiar el filtro de agua con regularidad garantiza el desempeño óptimo del sistema de filtración de agua.
- Anote la fecha de instalación del filtro en la etiqueta del cartucho del tanque.



Instalación del grifo auxiliar

Guía de localización y solución de problemas

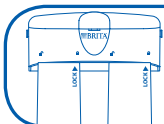

Fugas entre el ensamble del cabezal del sistema y el filtro Redi-Twist™

- * Retire el filtro Redi-Twist™ e inspeccione las juntas tóricas. Compruebe que estén en su lugar y que no tengan suciedad ni partículas.
- * Instale el filtro Redi-Twist™.
- * Abra la válvula de suministro de agua fría y el grifo del filtro.
- * Compruebe que el filtro Redi-Twist™ esté totalmente en la posición bloqueada.

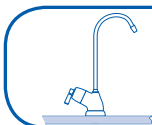

Goteo alrededor del grifo auxiliar

- * **Cierre la válvula de suministro de agua fría.**
- * Revise si hay goteo alrededor del acople de compresión. Si hay goteo, revise para comprobar si todas las conexiones están seguras.
- * Si el goteo continúa, desconecte la tubería plástica de 3/8" y envuelva el anillo plástico con cinta de plomería y apriete la tuerca de compresión.

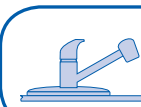

Goteo alrededor de la conexión del grifo auxiliar

- * **Cierre la válvula de suministro de agua fría al sistema de filtración.**
- * Ubique la tapa de compresión que cubre el vástago del conector de la manguera del rociador.
 - Compruebe que la tapa esté asentada de forma correcta y segura.
 - Si el goteo continúa, utilice cinta de plomería o revise si otro tamaño de tapa es más adecuado.

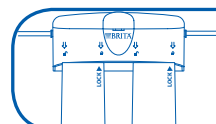

Fugas alrededor de los acoples

- * **Cierre la válvula de suministro de agua fría.** Presione el collar gris en la entrada y/o conexiones de salida. Retire la tubería e inspeccione. Repare/cambie la tubería. Vuelva a conectar la tubería. Verifique que la tubería flexible no esté engarzada.
- * Vuelva a abrir la válvula de suministro de agua fría y abra el grifo para obtener agua filtrada.

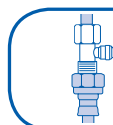

Fugas en la conexión del adaptador del grifo de cocina

- * **Cierre la válvula de suministro de agua fría al sistema de filtración.**
- * Ubique el adaptador del grifo de cocina.
 - Si la tubería de plástico de 1/4" gotea, siga los pasos previos en la sección "Fugas alrededor de los acoples".
 - Si la rosca entre el adaptador del grifo de cocina y el espárrago está goteando, apriétela de forma más segura. Si el goteo continúa, desconecte la tubería plástica de 1/4" y retire el adaptador del grifo de cocina. Envuelva el adaptador del grifo de cocina y la tubería de suministro de agua fría con cinta de plomería y vuelva a instalar.
 - Vuelva a abrir la válvula de suministro de agua fría y abra el grifo para obtener agua filtrada.



¿Necesitas ayuda? 1-866-709-2086

Antes de comenzar, cierre la tubería de suministro de agua fría hasta que se haya resuelto el problema del goteo.



Sistema de filtración Brita® Redi-Twist™ USS-323

El uso y la calidad del agua de su tubería de alimentación de agua afectan la vida de los cartuchos del filtro. Los cartuchos deben cambiarse con mayor frecuencia si la presión del agua del filtro comienza a disminuir notablemente o si el filtro no funciona satisfactoriamente.

Después de períodos prolongados sin uso, se recomienda purgar completamente el sistema de filtración. Deje correr el agua durante 10 minutos antes de usar.

El filtro Redi-Twist™ que se utiliza con este sistema de filtración tiene una vida de servicio limitada. Los cambios en el sabor, olor y/o flujo del agua que se filtra indican que debe cambiar el filtro.

Consulte la Hoja de Datos de rendimiento para el rendimiento certificado de sistemas específicos con los cartuchos indicados.

Sistema	Números de modelo de los filtros
Sistema de filtración de 2 etapas USS-323 Brita® Redi-Twist™	Etapa 1: USF-203 - filtro de carbón
Reemplace los filtros cada seis meses o antes.	Etapa 2: USF-201 - filtro de carbón

Piezas de repuesto Número de pieza	Descripción
WFBAS-300	Tornillos de montaje (paquete de 2)
WFBAF-400	Adaptador para grifo de cocina
WFBAF-300	Tubería de plástico de 3/8" (9.5 mm)
WFBAH-200	Cabezal del sistema Redi-Twist™
FCT-102	Grifo para agua filtrada - cromado

Great-tasting water that's better for you, better for the environment¹

Agua de estupendo sabor que es mejor para usted, mejor para el ambiente¹

*Great-tasting water >
Agua de estupendo sabor*

*When water tastes better,
you'll drink more of it
Si el agua tiene mejor sabor, beberá más*



*Reduce chlorine (taste and odor)² >
Disminuye el cloro (sabor y olor)²*

*Brita® filters reduce chlorine (taste and odor)²
found in tap water, leaving you with great-
tasting water*

*Los filtros Brita® disminuyen el cloro (sabor y olor)² que
se encuentra en el agua del grifo, brindándole un agua de
estupendo sabor*



*Products to fit your life >
Productos que se adaptan a su estilo de vida*

*A variety of Brita® products to fit you
and your family's lifestyle*

*Una diversidad de productos Brita® que se adaptan a
usted y al estilo de vida de su familia*



*Better for the environment,
and your wallet³ >
Es mejor para el medio
ambiente y su cartera³*

*Visit Brita online at www.Brita.com
to learn how you can make a positive
impact on the environment*

*Visita Brita® línea en www.Brita.com para aprender cómo
usted puede hacer un impacto positivo en el medio ambiente*



1 Better compared to tap. No bottles to throw away.

2 Substances reduced may not be in all users' water.

3 Can save money versus bottled water.

1 Mejor en comparación con el agua del grifo. Sin botellas que desechar.

2 Las sustancias que disminuye puede que no estén en el agua de todos los usuarios.

3 Se puede ahorrar dinero en comparación con el agua embotellada.

© 2014 Protect Plus. All rights reserved. Redi-Twist™ is a trademark of Protect Plus, LLC. The BRITA trademark and logo are registered trademarks of Brita LP and are used under license by Protect Plus, LLC. All rights reserved.

©2014 Protect Plus. Todos los derechos reservados. Redi-Twist™ es una marca comercial de Protect Plus, LLC. La marca comercial y el logo BRITA son marcas comerciales registradas de Brita LP y se usan bajo licencia de Protect Plus, LLC. Todos los derechos reservados.