



12 IN. DEEP PREMIER CLOSET ORGANIZER ASSEMBLY INSTRUCTIONS
16 IN. DEEP DELUXE CLOSET ORGANIZER ASSEMBLY INSTRUCTIONS

Sistema De Armario - Instrucciones de ensamblaje

Systeme De Placard - Directives d'assemblage

For Use With Model JLH-525, JLH-526, JLH-528 & JLH-529

SKU# 707

IMPORTANT: DO NOT RETURN TO STORE!

For missing or damaged parts, technical or assembly questions,
please call John Louis Customer Service at **1-800-480-6985**

IMPORTANTE: ¡NO LO DEVUELVA A LA TIENDA!

Llame al servicio al cliente local de John Louis al **1-800-480-6985**
para aclarar sus dudas sobre pérdidas, daños, asuntos técnicos y ensamblaje.

IMPORTANT: NE PAS RENVOYER OU RAPPORTER AU MAGASIN!

Si vous avez une question concernant l'assemblage, des pièces manquantes ou endommagées ou
un problème technique, appelez le Service à la clientèle de John Louis au **1-800-480-6985**.

PARTS LIST

Lista De Piezas

Liste Des Pièces

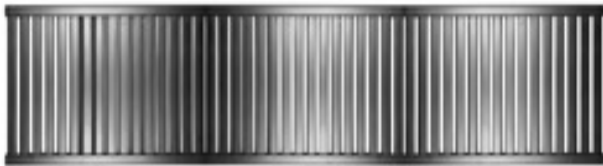

A Quantity: 2 72 in. Shelf / Estantes de 1,8 m / Tablette de 183 cm



C Quantity: 2 24 in. Shelf / Estantes de 61 cm / Tablette de 61 cm



E Quantity: 2 72 in. Tower Side / Torre Lateral de 1,8 m / Côté Tour de 183 cm



G Quantity: 2 72 in. Wardrobe Bar / Barra del armario de 1,8 m / Barre de penderie de 183 cm

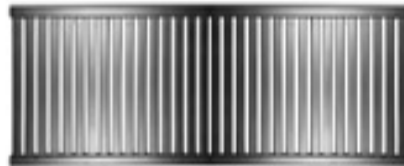

B Quantity: 1 48 in. Shelf / Estantes de 1,2 m / Tablette de 121 cm

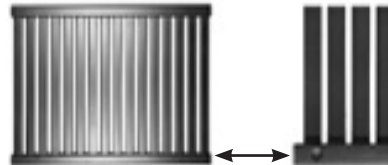

D Quantity: 1 24 in. Cam Shelf / Cam Estantes de 61 m / Cam Tablette de 121 cm



F Quantity: 6 Angle Bracket / Ménsula en escuadra / Équerre de support



H Quantity: 1 48 in. Wardrobe Bar / Barra del armario de 1,2 m / Barre de penderie de 121 cm



I Quantity: 6
J-Hook
Gancho en J
Crochet en J



J Quantity: 6
Tower Bracket
Ménsula torre
Équerre de tour



K Quantity: 6
Shelf End
Tope del estante
Extrémité de tablette



L Quantity: 14
Shelf mounting L- Clip
Estante clip de montaje
Clip tablette



M Quantity: 4
Vertical Clip
Grapa vertical
Attache verticale



N Quantity: 6
Bar End
Tapa del tope de la barra
Capuchon d'extrémité
de barre



O Quantity: 6 #8 3 in. / 7,62 cm



P Quantity: 64 #8 1 1/2 in. / 3,81 cm



Q Quantity: 56 Wall Anchor / Anclaje de pared / Boulon d'ancrage



N Quantity: 12 #8 1 in. / 2,54 cm



N Quantity: 14 #6 3/4 in. / 1,9 cm



O Quantity: 24 #4 3/4 in. / 1,9 cm



U Quantity: 6 #6 1 1/4 Self Tapping Screw



O Quantity: 4 Cam Lock Nut
Tuerca de leva
Écrou de came



DD Quantity: 4 Cam Bolt
Perno de leva
Boulon de came



P Quantity: 4 Mushroom Cap
Tapa en forma de hongo
Chapeau de vis



EE Quantity: 16 Adjustable Shelf Pin
Pasador para estantería
Support de tablette



FF Quantity: 1 Touch Up Stain Pen
Tinte de color pluma
Colorant de plume

Contact Contact0 Contacter

For questions concerning missing or damaged parts, technical specs and / or assembly help, please contact John Louis Home Customer Service at:

Si tiene preguntas sobre partes faltantes o dañadas, especificaciones técnicas o asistencia para el armado, comuníquese con el Servicio al Cliente de John Louis Home:

Pour toute question relative à des pièces manquantes ou endommagées, toute spécification technique et/ou aide au montage, contactez le service après-vente de John Louis Home au :



1.800.480.6985 service@johnlouishome.com www.johnlouishome.com

John Louis Home 4301 Rider Trail North Suite 150 Earth City, Missouri 63045 USA

© 2012 John Louis Inc., All Rights Reserved.

IMPORTANT - Read Before Assembly

12 in. deep Premier Organizer and 16 in. deep Deluxe Organizer use the same assembly instruction process **EXCEPT DURING THE J-HOOK PLACEMENT ON THE ANGLE BRACKET.**

Assembly instructions are written for 8 ft. configuration A. All assembly processes are the same for each configuration **EXCEPT** for the order or locations of the assembly process. Use selected configuration for shelf locations.

Shelf lengths and Garment bars may need to be cut depending upon configuration desired.

All cut shelf lengths are used in closet configurations supplied. Depending upon your closet dimensions, some cut lengths may not be usable.

EXAMPLE: If you choose an 8 ft. closet configuration and the width of your closet is 8 ft. 4 in., the cut shelf length will be short 4 in. for use. It is recommended that if your closet is over the selected dimension (8 ft.), then choose a configuration from the next dimension higher (10 ft.).

EXAMPLE: If you choose an 8 ft. closet configuration and the width of your closet is 7 ft. 6 in., some shelf lengths may need to be cut 6 in. shorter in length to fit closet dimensions.

VERIFY SHELF MEASUREMENTS MEASURE - MARK - MEASURE AGAIN

Chosen configuration may not require use of all hardware or components supplied.

It is recommended to secure hardware into wall studs for overall strength and stability of closet system.

If choosing a custom designed configuration, modifications to the instructions provided will be necessary.

STEP 1 - Determining Your Dimensions

1. Locate your desired configuration (**Instructions are written for 8 ft. configuration A**).
2. Top hang shelf is created with 1 - 6 ft. shelf length.
3. Double hang is created by cutting a 4 ft. shelf to 45.5 in. wide.
4. Long hang is created by cutting a 6 ft. shelf to 24 in. wide. (**If your closet is greater or less than 8 ft. wide you will cut your shelf greater or less that distance. EXAMPLE: Closet is 8 ft. 5 in. - cut shelf 2 ft. 5 in. EXAMPLE: Closet is 7 ft. 10 in. - cut shelf 1 ft. 8 in.**)

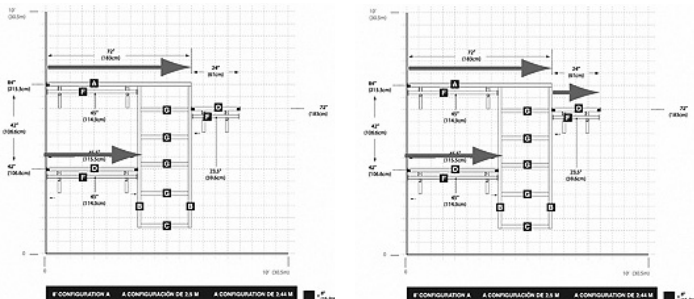

STEP 2 - Marking Measurements On Wall

1. Locate the 3 main shelf height locations for your configuration.
2. Measure up from the floor & mark the 84 in. location.
3. Measure down 42 in. from the 84 in. mark & mark the 42 in. location.
4. Measure down 12 in. from the 84 in. mark & mark the 72 in. location.

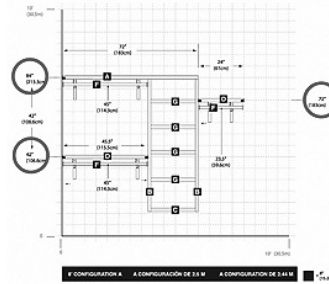

84 in. - top shelf

42 in. - double hang shelf

72 in. - long hang shelf

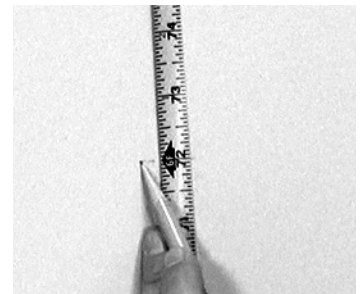
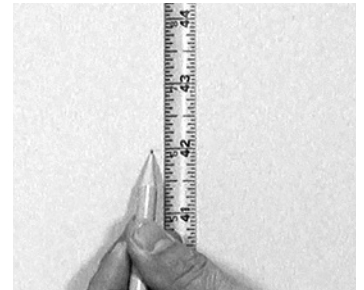
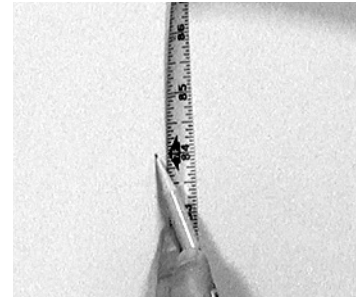
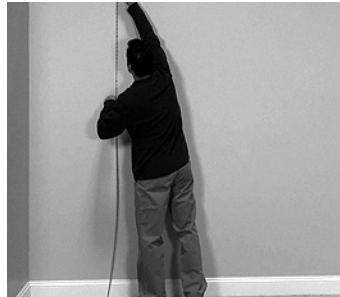

5. Draw a 6 ft. long level line out from wall end at 84 in. location.
6. Draw a 4 ft. long level line out from wall end at 42 in. location.
7. Draw a 2 ft. long level line out from wall end at 72 in. location.
8. Locate stud locations at level lines.

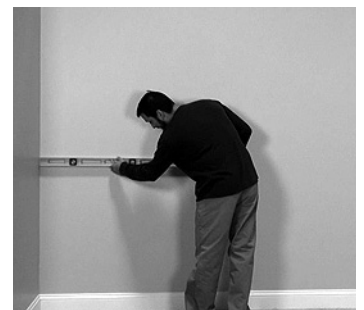

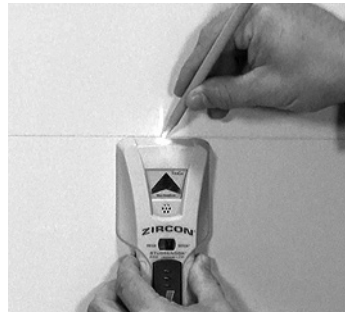
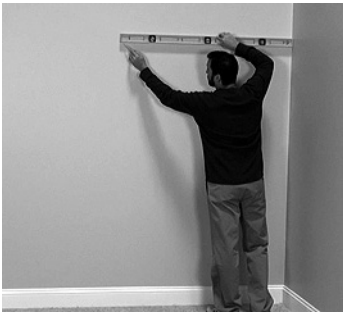

6. Level shelf.
7. Mark a level line on the side wall at the bottom and side of hardware.
8. Remove shelf & place shelf end hardware at lines and mark screw hole locations.
9. Secure shelf end hardware to wall using #8 1 1/2 in. screws. Use supplied wall anchor at marked location if no stud is present.

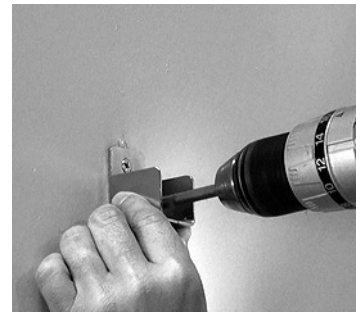

STEP 3 - Installing Top Shelf

It is recommended to install hardware into wall studs. Typically 16 in. on center. Use 50 lb. wall anchors provided if no stud is present.

Space shelf mounting L-clip hardware equidistant in the following manner:

- 4-5 L-clip hardware per 6 ft. shelf span
- 3-4 L-clip hardware per 4 ft. shelf span
- 2 L-clip hardware per 2 ft. shelf span

1. Center the top screw hole of the shelf mounting L-clip hardware with the level line & mark all hole locations.
2. Secure L-clip to wall using #8 1 1/2 in. screws at hole locations (Use wall anchors provided if no stud is present).
3. Repeat for all L-clips at top shelf height location.

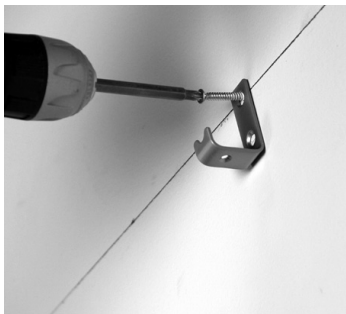
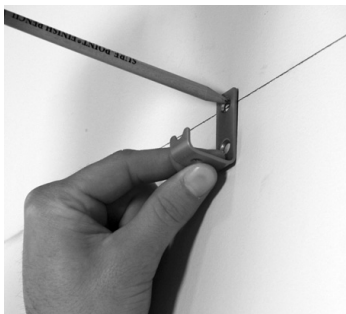

4. Place Shelf End hardware onto 6 ft. shelf end at side wall location.
5. Place shelf onto shelf mounting hardware.

10. Place shelf into shelf end hardware & onto L-clip hardware.
11. Secure shelf to hardware using #4 3/4 in. screws at all hardware locations.



STEP 4 - Installing Shelf Tower

1. Mark a line on the wall at the center of the last slat on the top shelf.
2. Measure down 72 in. & mark location.
3. Mark a plumb line on the wall down to the 72 in. mark.
4. Measure down & mark the 3 in., 35 in. & 67.5 in locations on the line.

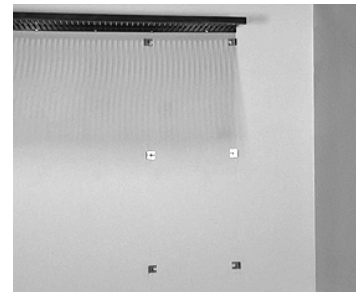
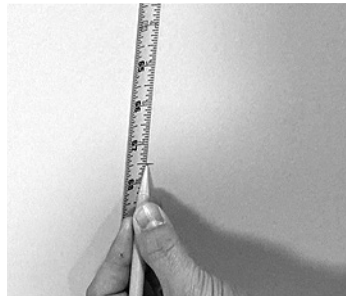
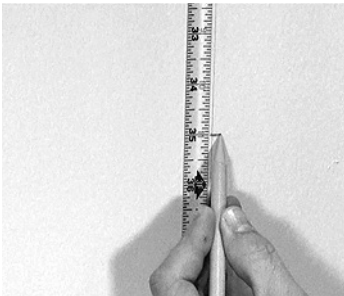
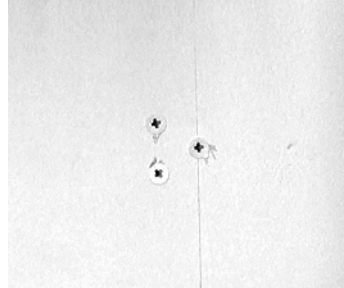
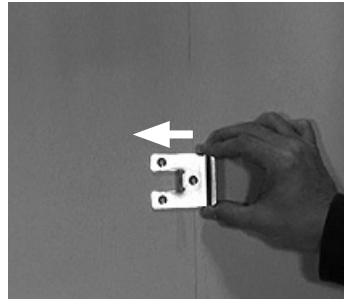
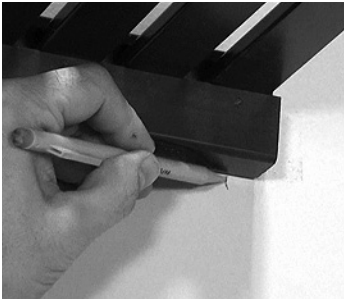

5. Measure **across 25.25 in. (Critical Dimension)** from plumb line & mark location.
6. Mark a plumb line on the wall down 72 in. from shelf.
7. Level across & mark the **3 in., 35 in. & 67.5 in. locations** on line.

11. Position tower sides with grooves facing up.
12. Locate cam bolt positions at bottom of tower sides.
13. Secure cam bolt into pre-pilot hole at location.
14. Repeat for 2nd location & 2nd tower side.

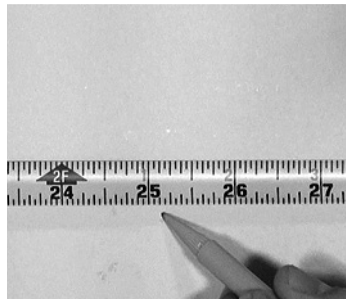

8. At the 3 in., 35 in. & 67.5 in. marks, center the middle hole of the tower bracket & mark bracket hole locations (bracket flanges are positioned towards tower inside).
9. Secure tower bracket to wall using #8 1 1/2 in. screws.
10. Repeat at all bracket locations.

15. Select tower bottom shelf (typically the logo shelf).
16. Insert cam nut with arrow facing toward bolt hole.
17. Repeat for each location.

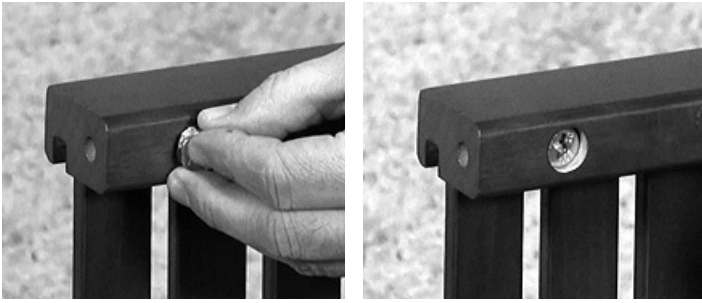

18. Insert cam bolts into bottom shelf at hole locations.
19. Secure bottom shelf to side by tightening cam nut in a clockwise direction.
20. Repeat for 2nd cam nut & 2nd tower side.

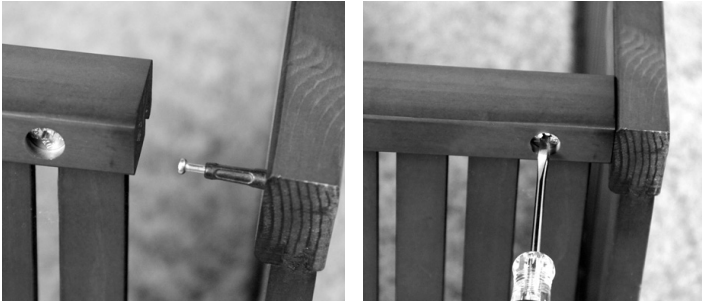

21. Position tower into tower brackets (logo typically used as front of tower).
22. Maneuver tower top into underside of top shelf.
23. Ensure that shelf underside is snug within tower sides.
24. Secure tower sides to brackets using #6 3/4 in. screws at all locations.

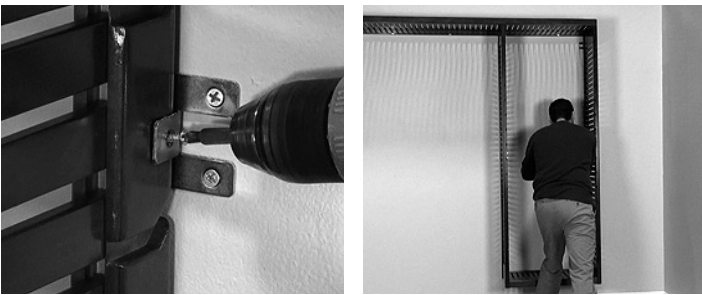

25. Place 2 vertical clips per side onto top shelf slat.
 - Clips should align over shelf slat & flush with tower side.
 - Clips may flush inside or outside of tower side & both sides of vertical clips may be used.
26. Secure the vertical clip to the top shelf slat using #4 3/4 in. screw.
27. Secure the vertical clip to the tower side using #6 3/4 in. screw.
28. Repeat for all vertical clips.
 - For an alternative option, you may screw directly through the shelf slat & into the tower side using #6 3/4 in. screws (if choosing this option, it is recommended to pre-pilot the location prior to securing with screw).



STEP 5 - Installing Secondary Shelves

1. Double hang shelf is created by cutting a 4 ft. shelf to 45.5 in..
2. Long hang is created by cutting a 6 ft. shelf to 24 in. wide. (If your closet is greater or less than 8 ft. wide you will cut your shelf greater or less that distance. EXAMPLE: Closet is 8 ft. 5 in. - cut shelf 2 ft. 5 in. EXAMPLE: Closet is 7 ft. 10 in. - cut shelf 1 ft. 8 in.)

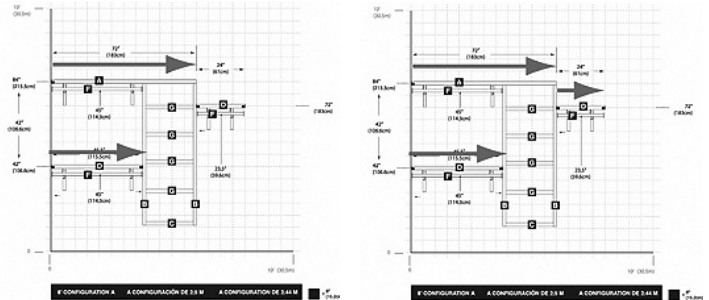

3. Mark L clip hardware locations for secondary shelves.
 - It is recommended to install hardware into wall studs. Typically 16 in. on center. Use 50 lb. wall anchors provided if no stud is present.
 - Space L-clip hardware equidistant in the following manner:
 - 4-5 L-clip hardware per 6 ft. shelf span
 - 3-4 L-clip hardware per 4 ft. shelf span
 - 2 L-clip hardware per 2 ft. shelf span



4. Center the top screw hole of the shelf mounting L-clip hardware with the level line & mark all hole locations.
5. Secure L-clip to wall using #8 1 1/2 in. screws at hole locations (Use wall anchors provided if no stud is present).
6. Repeat for all L-clips at shelf height location.

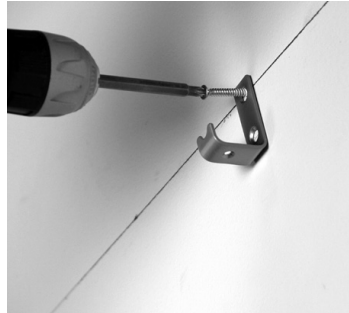
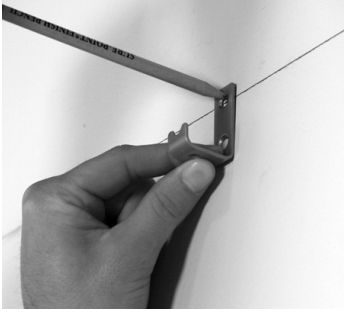

16. Remove shelf & place shelf end hardware at lines and mark screw hole locations.
17. Secure shelf end hardware to wall using #8 1 1/2 in. screws. Use supplied wall anchor at marked location if no stud is present.
18. Secure shelf end hardware to tower side using #6 3/4 in. screws.

7. Double check required shelf measurement at shelf height location.
8. Measure, mark & cut required shelf dimensions.

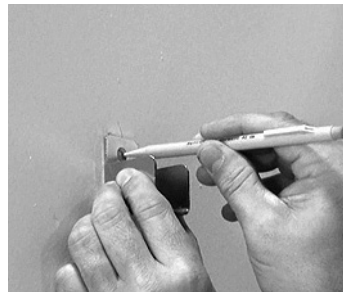

9. Place shelf end hardware onto shelf end at side wall location.
10. Place shelf onto shelf mounting hardware.
11. Level shelf.
12. Mark a level line on the side wall at the bottom and side of hardware.
13. Place shelf end hardware onto shelf end at tower location.
14. Level shelf.
15. Mark a level line on the tower side at the bottom and side of hardware.

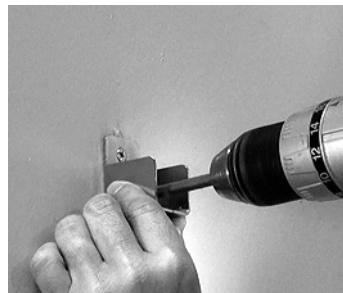

19. Place shelf into shelf end hardware & onto L-clip hardware.
20. Secure shelf to hardware using #4 3/4 in. screws at all hardware locations.

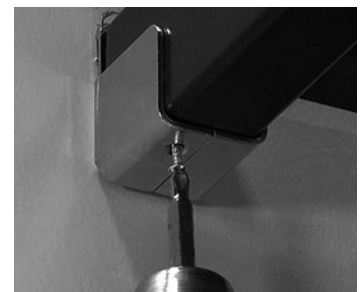



21. Repeat steps for additional secondary shelf.

12 in. Angle Bracket used with 12 in. deep Premier Organizer

On the 12 in. angle bracket install it is recommended to pre-pilot screw hole locations with a 1/8 in. drill bit prior to securing the J-hook to the angle bracket.

1. Place J-hook snug with underside of bracket & flush the front edge of the J-hook with the front of the angle bracket.
2. Secure using #8 1 in. screws.
3. Repeat for each angle bracket & J-hook.



4. Insert #8 3 in. screw into angle bracket.
5. Position angle bracket 6 in. or 4 slats in from shelf end (bracket may be positioned in your desired location).
6. Ensure bracket is square with shelf underside & back wall.
7. If no stud is present, mark hole location by driving screw into drywall.
8. Install anchor if necessary.
9. Secure angle bracket using #8 3 in. screw.



STEP 6 - Installing Angle Brackets

16 in. Angle Bracket used with 16 in. deep Deluxe Organizer

1. Measure 3 in. back from front of angle bracket & mark location.
2. Place J-hook snug with underside of bracket & align the front edge of the J-hook with the mark.
3. Secure using #8 1 in. screws.
4. Repeat for each angle bracket & J-hook.



10. Repeat for 2nd angle bracket.
11. Repeat for all shelf locations.



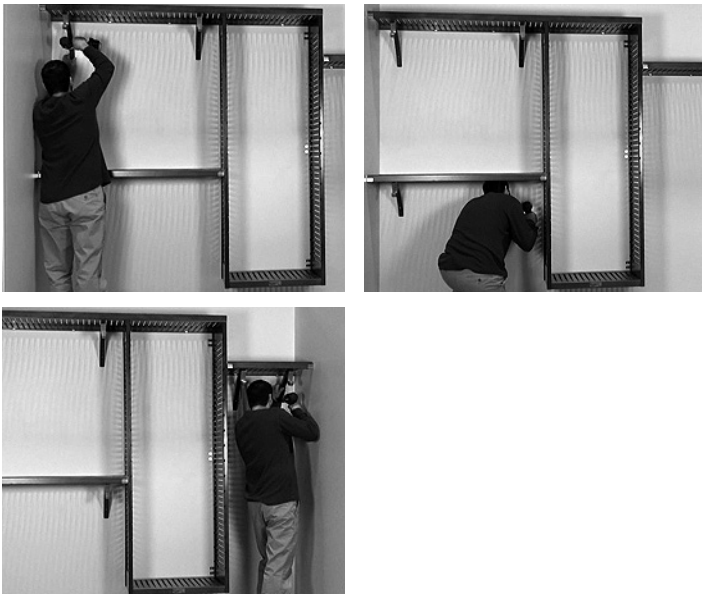

7. Insert bar end into end of garment bar.
8. Turn clockwise to tighten & repeat for each bar end.



9. Place garment bar onto J-hooks.
10. Secure garment bar to J-Hooks using #6 1 1/4 in. self tapping screws.
11. Repeat for all garment bar locations.

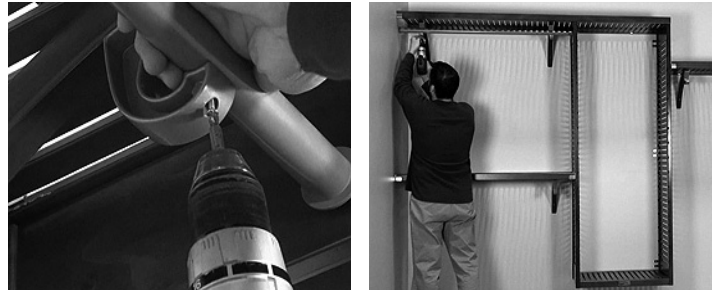
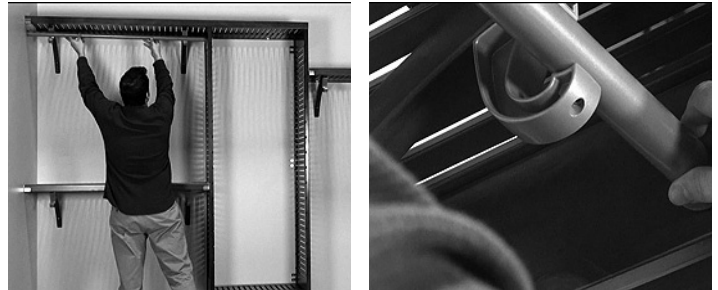

STEP 7 - Installing Garment Bars

1. Locate the bar dimensions in your configuration guide
2. The double hang garment bars are created by cutting 2 bars to 45 in. wide.
3. The long hang garment bar is created by cutting a bar to 23.5 in. wide.

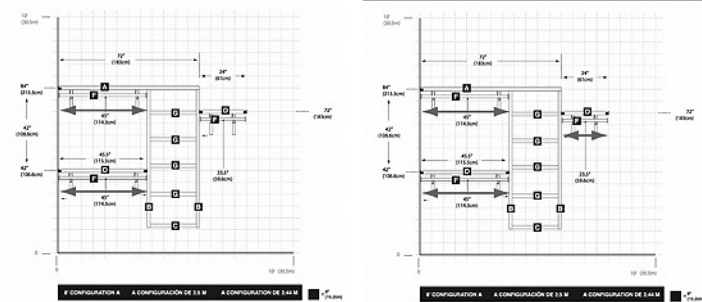

4. Double check bar measurements.
5. Measure required dimension, mark & cut bar.
6. Repeat for all bars.

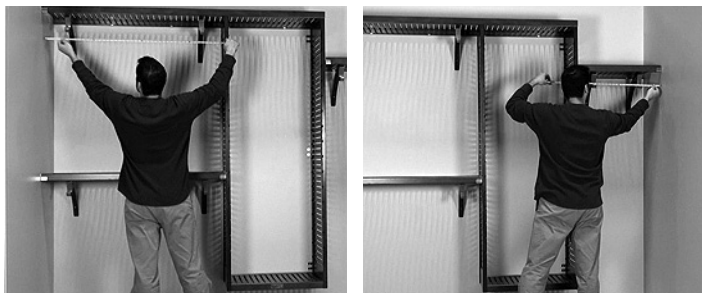

STEP 8 - Installing Adjustable Shelves

1. Select a 24 in. adjustable shelf
2. Insert shelf pin into shelf at hole location.
3. Repeat at each hole location.



- Place the shelf into the tower by inserting the pins into the tower grooves.
- Create a shoe shelf by inserting the shelf upside down with the back one groove higher than the front.

- Re-drill hole 1 - 1/4 in. deep using a 1/4 in. drill bit.
- Repeat steps for each shelf end.
- Insert shelf pin into holes at each end.

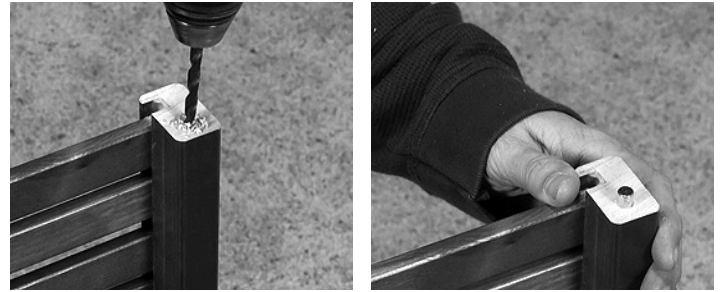
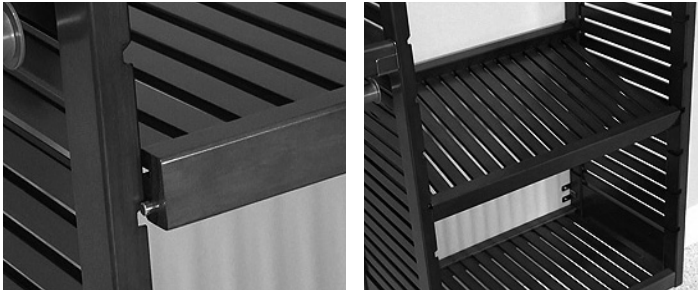

Creating Adjustable Shelves

Put your excess cuts back into your closet. Any material greater than 24 in. wide can be used as an additional shelf.

Cut excess lengths to 24 in. wide to use as tower shelves & place where ever you choose.

In an 8 ft. closet configuration your 4 ft. of excess shelving can create 2 additional adjustable shelves.



- Measure required dimension, mark & cut shelf.
- Place shelf end bracket onto shelf.

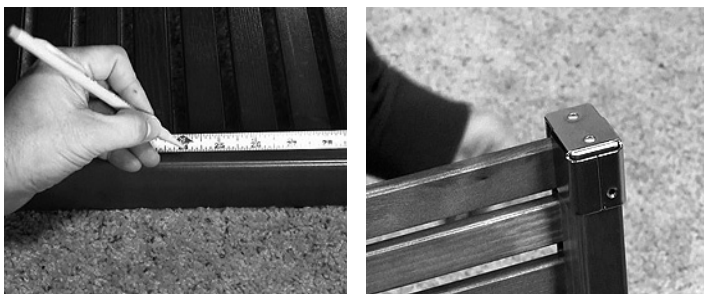

- Using the lower hole location on the bracket, drill a pilot hole using a 1/8 in. drill bit.
- Remove the shelf end bracket.



STEP 9 - Final Touches

- Insert mushroom caps into all angle brackets.
- Touch up scratches & cut ends with stain pen provided.

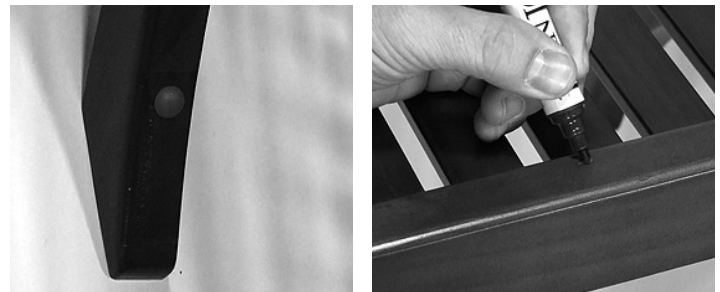

IMPORTANTE: Lea las indicaciones antes de armar.

Se utilizan las mismas instrucciones de armado para el organizador Premier de 30.48 cm. de profundidad y para el organizador de lujo de 40.64 cm., **EXCEPTO PARA LA COLOCACIÓN DE GANCHOS EN "J" SOBRE EL SOSTÉN EN ÁNGULO.**

Las instrucciones de armado están redactadas para la configuración A de 244 cm. Todos los procesos de armado son iguales para cada configuración SALVO el orden o la ubicación del proceso de armado. Use la configuración seleccionada para las ubicaciones de los estantes.

Es posible que necesite cortar el largo de los estantes y los barrales para ropa según la configuración deseada.

Todas las medidas en que están cortados los estantes se usan en las configuraciones de armario proporcionadas. Según las dimensiones de su armario, tal vez algunas de las longitudes que vienen cortadas no puedan utilizarse.

EJEMPLO: Si elige una configuración de armario de 244 cm y el ancho de su armario es de 8 pies y 254 cm, el estante tal como viene cortado le quedará 10 cm. corto. Si su armario supera el tamaño elegido (244 cm), se recomienda que elija una configuración de la siguiente medida más grande (305 cm).

EJEMPLO: Si elige una configuración de armario de 244 cm y el ancho de su armario es de 228 cm., es posible que tenga que cortar algunas longitudes para que los estantes sean 16 cm. más cortos y se ajusten a las dimensiones del armario.

VERIFIQUE LAS MEDIDAS DE LOS ESTANTES. MIDA – MARQUE – VUELVA A MEDIR

Es posible que para la configuración elegida no necesite usar todos los elementos de montaje o componentes suministrados.

Se recomienda asegurar los elementos de montaje en los montantes internos de la pared para una mayor firmeza y estabilidad general del sistema de armario.

Si elige una configuración personalizada, será necesario modificar las instrucciones provistas.

Todas las configuraciones provistas pueden modificarse.

PASO 1 – Determinación de las dimensiones

1. Ubique la configuración deseada (las instrucciones están redactadas para la configuración A de 244 cm).
2. El estante colgante superior se arma con una longitud de 1-182.88 cm.
3. El colgante doble se arma cortando un estante de 121.92 cm. para que mida 115.57 cm. de ancho.
4. El colgante largo se arma cortando un estante de 183 cm. para que mida 60.96 cm. de ancho. (Si su armario tiene más de 8 pies de ancho, o menos, cortará en el estante una parte que sea mayor o menor que esa medida. **EJEMPLO:** Si el armario mide 256.5 cm., corte el estante 73.66 cm. **EJEMPLO:** Si el armario mide 238.7 cm, corte el estante 50.8 cm.)

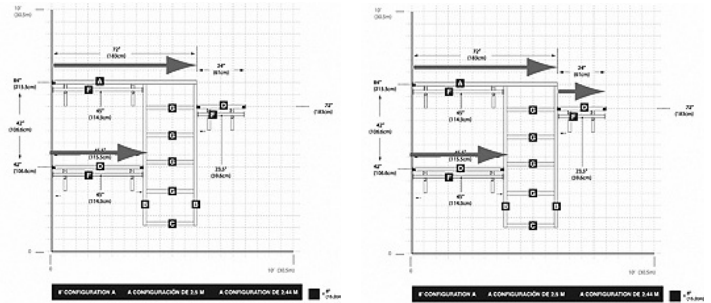

PASO 2 – Marcar las medidas sobre la pared

1. Ubique las 3 alturas de los estantes principales para su configuración.
2. Mida hacia arriba desde el piso y marque el lugar a una distancia de 213.36 cm.
3. Mida 106.68 cm. hacia abajo desde la marca de 213.36 cm. y marque ese lugar a 106.68 cm..
4. Mida 30.48 cm. hacia abajo desde la marca de 213.36 cm. y marque ese lugar a 182.88 cm.

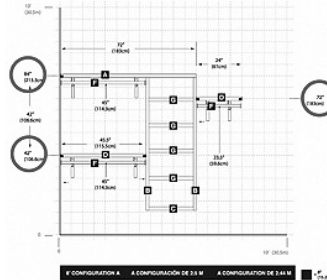

213.68 cm: estante superior

106.68 cm: estante colgante doble

182.88 cm: estante colgante largo

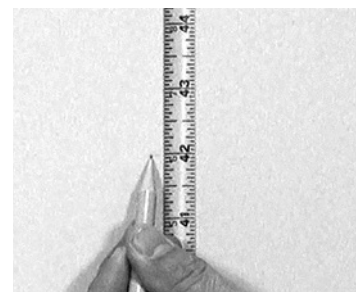
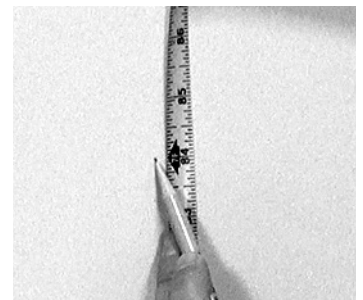
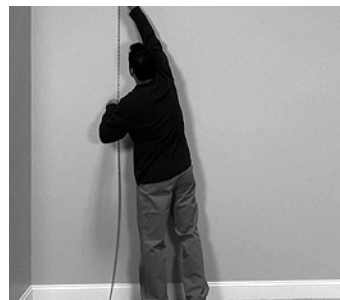

- Trace una línea nivelada de 182.88 cm. de largo desde el extremo de la pared en el lugar marcado a 213.36 cm..
- Trace una línea nivelada de 121.92 cm. de largo desde el extremo de la pared en el lugar marcado a 106.68 cm..
- Trace una línea nivelada de 60.96 cm. de largo desde el extremo de la pared en el lugar marcado a 182.88 cm.
- Ubique los lugares de los montantes en las líneas niveladas.

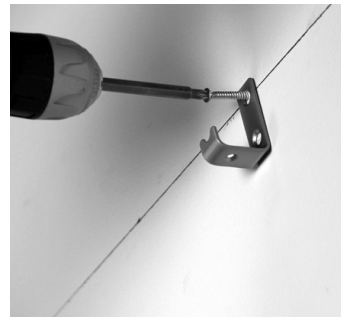
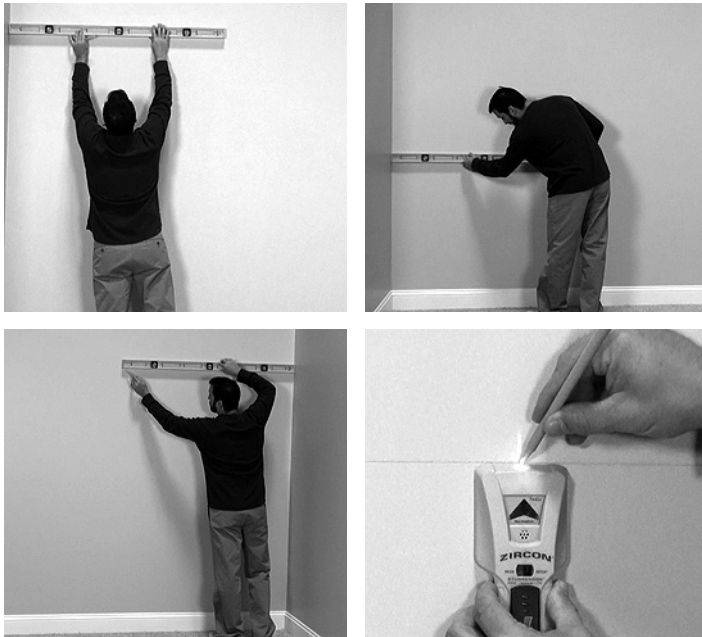

- Coloque los elementos de montaje en el extremo del estante de 182.88 cm en el lugar marcado sobre la pared lateral.
- Coloque el estante sobre los elementos de montaje del estante.

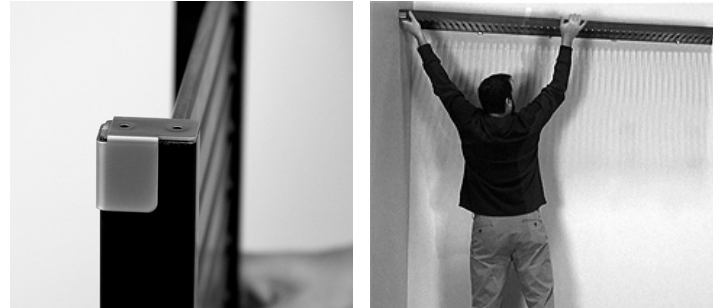

- Nivele el estante.
- Marque una línea nivelada sobre la pared lateral por abajo y por el costado de los elementos de montaje.
- Retire el estante, coloque los elementos de montaje del extremo del estante sobre las líneas y marque los orificios para los tornillos.
- Fije los elementos de montaje del extremo del estante a la pared con tornillos N.º8 de 38 mm. Use los anclajes de pared provistos en el lugar marcado si no hay un montante.

PASO 3 – Instalación del estante superior

Se recomienda instalar los elementos de montaje en los montantes de la pared, normalmente 40.64 cm. en el centro. Use los anclajes de pared de 22.67 kg. provistos si no hay un montante.

Coloque los sujetadores con forma de "L" para montaje de estantes a distancias equidistantes de la siguiente manera:

- 4-5 sujetadores con forma de "L" por separación de estantes de 182.88 cm.
- 3-4 sujetadores con forma de "L" por separación de estantes de 121.92 cm.
- 2 sujetadores con forma de "L" por separación de estantes de 60.96 cm.

- Centre el orificio superior para tornillo del sujetador con forma de "L" para montaje de estantes con respecto a la línea nivelada y marque todos los lugares donde hay orificios.
- Fije el sujetador con forma de "L" a la pared colocando tornillos N.º8 de 38 mm. en los orificios para tornillos (use los anclajes de pared provistos si no hay un montante).
- Repita el procedimiento con todos los sujetadores con forma de "L" a la altura del estante superior.

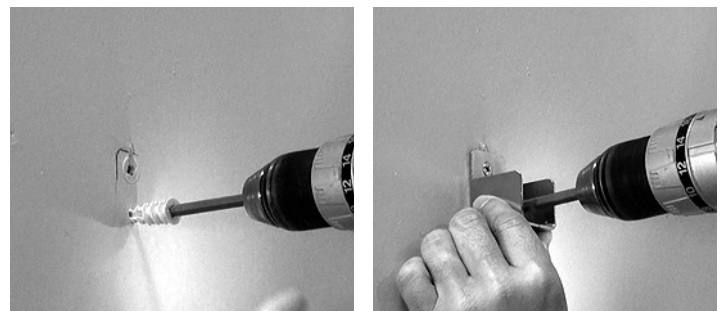
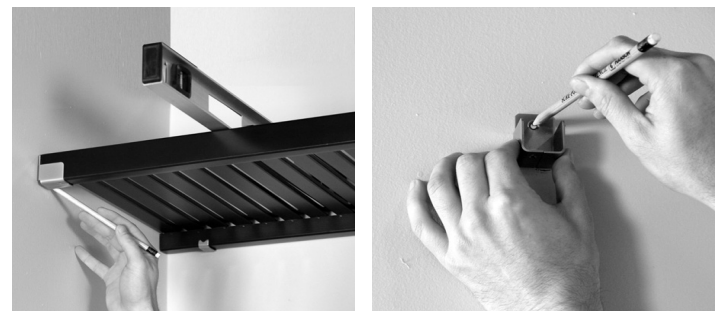
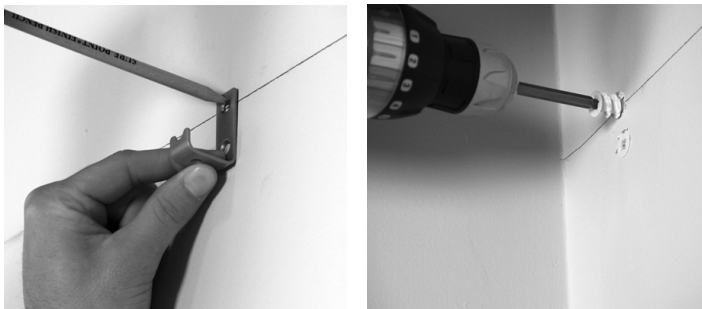

- Coloque el estante en los elementos de montaje del extremo del estante y sobre los sujetadores con forma de "L".
- Fije el estante a los elementos de montaje colocando tornillos N.º4 de 19 mm. en todos los lugares correspondientes.

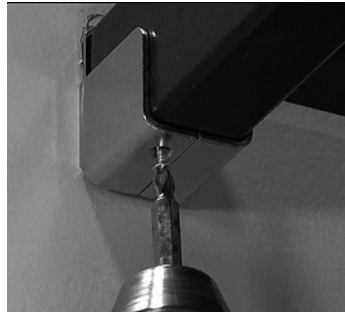

5. Mida 176.75 cm transversalmente (medida crítica) desde la línea de verticalidad y haga una marca.
6. Marque una línea de verticalidad en la pared a una distancia de 182.88 cm del estante.
7. Nivele transversalmente y marque los lugares a 7.62 cm, 88.9 cm y 171.45 cm sobre la línea.

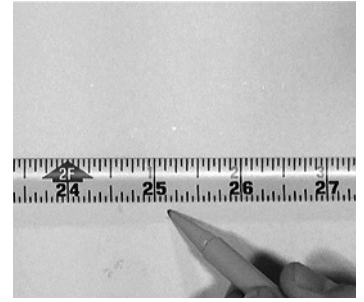
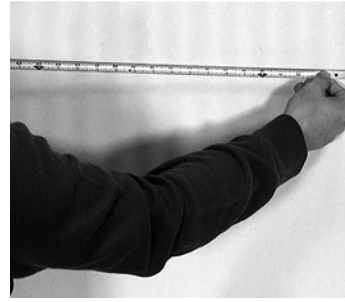

PASO 4 – Instalación de la torre de estantes

1. Marque una línea sobre la pared en el centro del último listón del estante superior.
2. Mida 182,88 cm hacia abajo y haga una marca.
3. Marque una línea de verticalidad en la pared hasta la marca hecha a 182.88 cm.
4. Mida hacia abajo y marque los lugares sobre la línea a 7.62 cm, 88.9 cm y 171.45 cm.

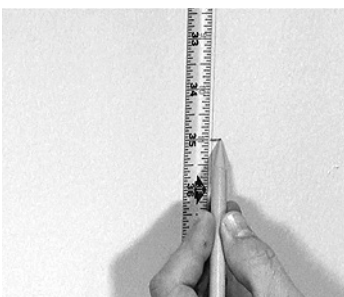
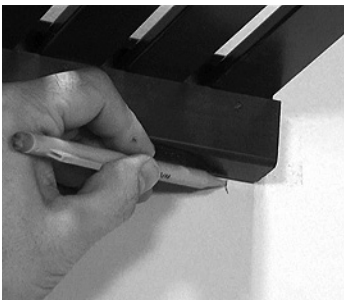

8. En las marcas hechas a 7.62 cm, 88.9 cm y 171.45 cm, centre el orificio ubicado en el medio del sostén de la torre y marque los orificios del sostén (los rebordes del sostén se ubican hacia el interior de la torre).
9. Fije el sostén de la torre a la pared con tornillos N.º 8 de 38 mm.
10. Repita el procedimiento en todos los orificios del sostén.

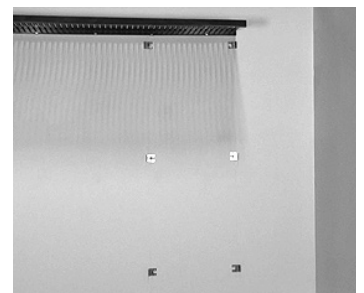
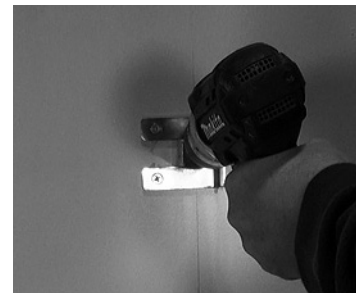
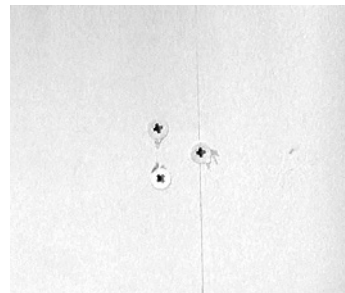
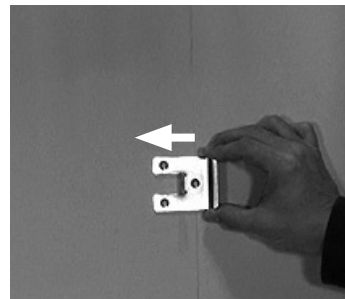

11. Ubique los laterales de la torre con las ranuras mirando hacia arriba.
12. Ubique los lugares de los pernos pasadores en la parte inferior de los laterales de la torre.
13. Fije los pernos pasadores en los orificios perforados previamente.
14. Repita el procedimiento en el segundo lugar y en el segundo lateral de la torre.



15. Seleccione el estante inferior de la torre (normalmente el estante que tiene el logotipo).
16. Inserte la contratuerca con la flecha en dirección hacia el orificio del perno.
17. Repita el procedimiento en cada ubicación.

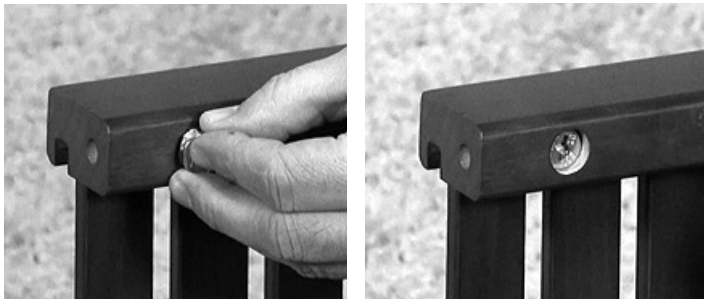

18. Inserte los pernos pasadores en los orificios del estante inferior.
19. Fije el estante inferior al lateral ajustando la contratuerca en el sentido de las agujas del reloj.
20. Repita el procedimiento con la segunda contratuerca y el segundo lateral de la torre.



21. Ubique la torre en los sostenes (el logotipo normalmente se usa como frente de la torre).
22. Maniobre la parte superior de la torre para colocarla en la parte de abajo del estante superior.
23. Asegúrese de que la parte de abajo del estante esté bien ajustada dentro de los laterales de la torre.
24. Fije los laterales de la torre a los sostenes colocando tornillos N.º 6 de 19 mm en todos los orificios.



25. Coloque dos sujetadores verticales por lateral en el listón del estante superior.
 - Los sujetadores deben estar alineados sobre el listón del estante y deben quedar al ras del lateral de la torre.
 - Los sujetadores pueden quedar al ras en la parte interna o externa del lateral de la torre y pueden usarse ambos lados de los sujetadores verticales.
26. Fije el sujetador vertical al listón del estante superior con un tornillo N.º 4 de 19 mm.
27. Fije el sujetador vertical al lateral de la torre con un tornillo N.º 6 de 19 mm.
28. Repita el procedimiento con todos los sujetadores verticales.
 - Una alternativa es que use tornillos N.º 6 de 19 mm directamente a través del listón del estante hasta insertarlos en el lateral de la torre (si elige esta opción, se recomienda perforar previamente el orificio antes de fijar el tornillo).



PASO 5 – Instalación de estantes secundarios

1. El estante colgante doble se arma cortando un estante de 121.92 cm. para que mida 115.57 cm.
2. El colgante largo se arma cortando un estante de 183 cm. para que mida 60.96 cm. de ancho. (Si su armario tiene más de 243.8 cm. de ancho, o menos, cortará en el estante una parte que sea mayor o menor que esa medida. EJEMPLO: Si el armario mide 256.5 cm., corte el estante 73.66 cm. EJEMPLO: Si el armario mide 238.7 cm., corte el estante 50.8 cm.)

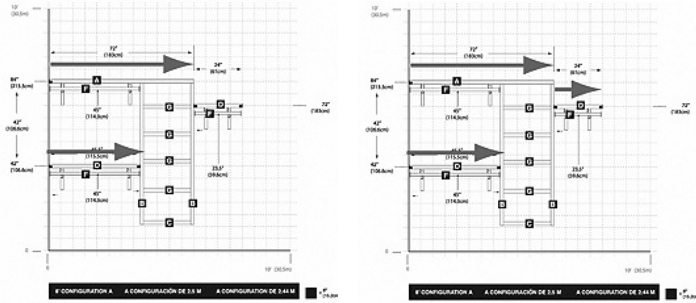

3. Marque las ubicaciones de los sujetadores con forma de L para los estantes secundarios.
 - Se recomienda instalar los elementos de montaje en los montantes de la pared, normalmente 40.64 cm. en el centro. Use los anclajes de pared de 22.67 kg. provistos si no hay un montante.
 - Coloque los sujetadores con forma de "L" a distancias equidistantes de la siguiente manera:
 - 4-5 sujetadores con forma de "L" por separación de estantes de 182.88 cm.
 - 3-4 sujetadores con forma de "L" por separación de estantes de 121.92 cm.
 - 2 sujetadores con forma de "L" por separación de estantes de 60.96 cm.

9. Coloque los elementos de montaje en el extremo del estante en el lugar marcado sobre la pared lateral.
10. Coloque el estante sobre los elementos de montaje del estante.
11. Nivele el estante.
12. Marque una línea nivelada sobre la pared lateral por abajo y por el costado de los elementos de montaje.
13. Coloque los elementos de montaje en el extremo del estante en el lugar de la torre.
14. Nivele el estante.
15. Marque una línea nivelada sobre la pared lateral de la torre por abajo y por el costado de los elementos de montaje.



4. Centre el orificio superior para tornillo del sujetador con forma de "L" para montaje de estantes con respecto a la línea nivelada y marque todos los lugares donde hay orificios.
5. Fije el sujetador con forma de "L" a la pared colocando tornillos N.º8 de 38 mm. en los orificios para tornillos (use los anclajes de pared provistos si no hay un montante).
6. Repita el procedimiento con todos los sujetadores con forma de "L" a la altura del estante.

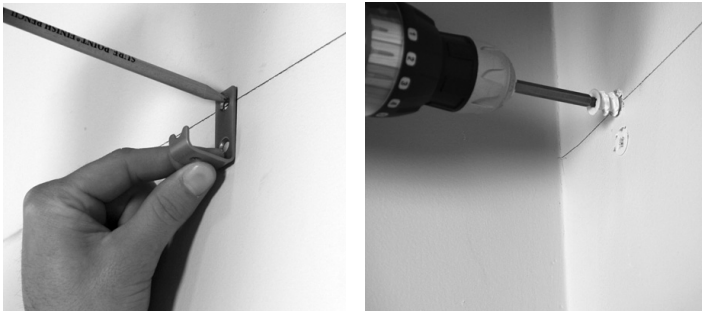

7. Es necesario que vuelva a verificar las medidas del estante a la altura en que se coloca el estante.
8. Mida, marque y corte las medidas requeridas para el estante.

16. Retire el estante, coloque los elementos de montaje del extremo del estante sobre las líneas y marque los orificios para los tornillos.
17. Fije los elementos de montaje del extremo del estante a la pared con tornillos N.º8 de 38 mm.. Use los anclajes de pared provistos en el lugar marcado si no hay un montante.
18. Fije los elementos de montaje del extremo del estante al lateral de la torre con tornillos N.º 6 de 19 mm..

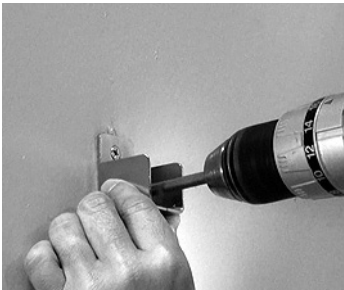
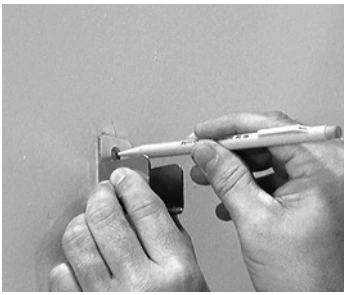

PASO 6 – Instalación de los sostenes en ángulo

Para el organizador de lujo de 40.64 cm. se usan sostenes en ángulo de 40.64 cm.

1. Mida 7.62 cm. hacia atrás desde el frente del sostén en ángulo y haga una marca.
2. Coloque el gancho en "J" para que quede sin holgura en la parte de abajo del sostén y alinee el borde frontal del gancho con la marca.
3. Fije con tornillos N.º 8 de 25.4 mm.
4. Repita el procedimiento con cada sostén en ángulo y cada gancho en "J".

19. Coloque el estante en los elementos de montaje del extremo del estante y sobre los sujetadores con forma de "L".
20. Fije el estante a los elementos de montaje colocando tornillos N.º 4 de 19 mm. en todos los lugares correspondientes.

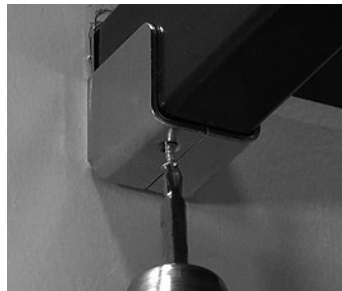

Para el organizador Premier de 30.48 cm. se usan sostenes en ángulo de 30.48 cm.

Para la instalación del sostén en ángulo de 30.48 cm., se recomienda perforar previamente los orificios para los tornillos con una mecha para taladro de 31.75 mm. antes de fijar el gancho en "J" al sostén en ángulo.

1. Coloque el gancho en "J" para que quede sin holgura en la parte inferior del sostén y deje el borde frontal del gancho al ras del frente del sostén en ángulo.
2. Fije con tornillos N.º 8 de 25.4 mm..
3. Repita el procedimiento con cada sostén en ángulo y cada gancho en "J".

21. Repita los pasos para instalar los otros estantes secundarios.



4. Inserte un tornillo N.º 8 de 7.62 cm. en el sostén en ángulo.
5. Ubique el sostén en ángulo 15.24 cm., o 4 listones, hacia adentro desde el extremo del estante (puede colocar el sostén en el lugar que quiera).
6. Asegúrese de que el sostén esté en escuadra con la parte de abajo del estante y la pared de atrás.
7. Si no hay montantes, marque el lugar del orificio en la pared con un tornillo.
8. Instale un anclaje si es necesario.
9. Fije el sostén en ángulo con un tornillo N.º 8 de 76 mm.



10. Repita el procedimiento con el segundo sostén en ángulo.
11. Repita el procedimiento en todos los lugares de los estantes.



PASO 7 – Instalación de barrales para ropa

1. Ubique las dimensiones del barral en su guía de configuración.
2. Los barrales para ropa colgantes dobles se arman cortando 2 barrales que midan 114.3 cm. de ancho.
3. El barral para ropa colgante largo se arma cortando 1 barral que mida 59.69 cm. de ancho.

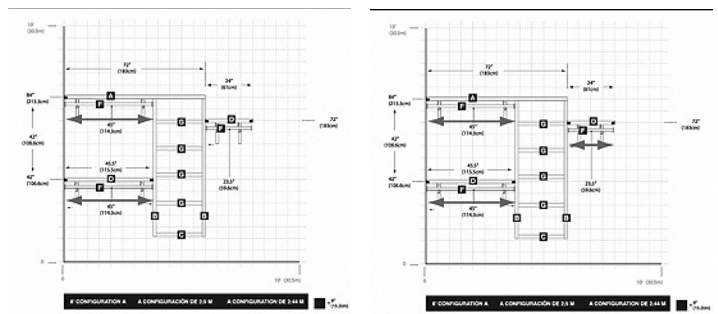

4. Verifique dos veces las medidas de los barrales.
5. Mida las dimensiones requeridas, marque y corte el barral.
6. Repita el procedimiento con todos barrales.

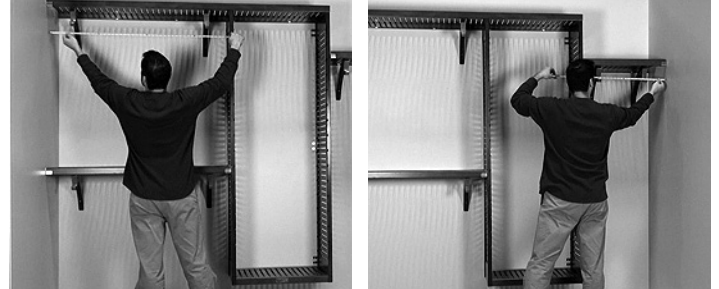

7. Inserte el extremo del barral en el extremo del barral para ropa.
8. Gire en el sentido de las agujas del reloj para ajustar y repita con cada extremo.



9. Coloque el barral para ropa sobre los ganchos en "J".
10. Sujete el barral para ropa a los ganchos en "J" con tornillos autorroscantes N.º 6 de 31.75 mm.
11. Repita el procedimiento en todos los lugares donde se colocarán barrales para ropa.





6. Repita los pasos con cada extremo del estante.
7. Inserte el vástago del estante en los orificios de cada extremo.



PASO 8 – Instalación de estantes regulables

1. Seleccione un estante regulable de 61 cm.
2. Inserte el vástago en el orificio del estante.
3. Repita el procedimiento en cada orificio.



4. Coloque el estante en la torre insertando los vástagos en las ranuras de la torre.
5. Arme un estante para zapatos insertando el estante al revés colocando la parte posterior en una ranura más elevada que el frente.



PASO 9 – Toques finales

1. Inserte las tapas semiesféricas en todos los sostenes en ángulo.
2. Retoque las rayaduras y los extremos cortados con el rotulador provisto.

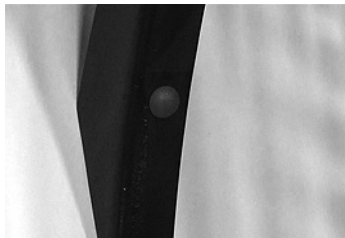

Arme estantes regulables

Ponga los excedentes de los cortes nuevamente en el armario. Todo material de más de 60.96 cm. de ancho puede usarse como estante adicional. Corte las longitudes excedentes a 60.96 cm. de ancho para usarlas como estantes de la torre y colóquelos donde quiera. En una configuración de armario de 248.8 cm., puede armar 2 estantes regulables adicionales con los excedentes de estantes de 121.92 cm.



1. Mida las dimensiones requeridas, marque y corte el estante.
2. Coloque el sostén del extremo en el estante.
3. Utilizando el orificio inferior del sostén, haga una pequeña perforación con una mecha de taladro de 3 mm.
4. Retire el sostén del extremo del estante.
5. Amplíe la perforación hasta una profundidad de 1 - 31 mm. con una mecha de taladro de 6 mm.



IMPORTANT – À lire avant le montage

Les organisateurs Premier de 30,48 cm de profond et Deluxe de 40,64 de profond utilisent les mêmes instructions d'assemblage **EXCEPTÉ DURANT LE POSITIONNEMENT DES CROCHETS SUR LE SUPPORT À ANGLE.**

Les consignes de montage ont été rédigées pour la configuration A de 244 cm. Les procédures de montage sont identiques pour toutes les configurations **EXCEPTÉ** pour l'ordre ou l'emplacement du montage. Utilisez la configuration choisie pour l'emplacement des étagères.

Les longueurs d'étagère et les tringles doivent être coupées selon la configuration souhaitée.

Toutes les longueurs de coupe d'étagère sont utilisées dans les configurations de placard fournies. Selon les dimensions de votre placard, certaines longueurs de coupe ne pourront pas être utilisées.

EXEMPLE: Si vous choisissez une configuration de placard de 244 cm et que la largeur de votre placard est de 254 cm, les étagères seront 10 cm trop courtes. Si votre placard est plus grand que la dimension choisie (244 cm), nous vous recommandons de choisir une configuration de dimension supérieure (305 cm).

EXEMPLE: Si vous choisissez une configuration de placard de 244 cm et que la largeur de votre placard est de 228 cm, vous devrez couper 16 cm sur certaines étagères pour pouvoir les rentrer dans votre placard.

VÉRIFIER LES MESURES DES ÉTAGÈRES MESURER – MARQUER – MESURER ENCORE

Selon la configuration choisie, toutes les pièces fournies ne seront pas toujours utiles.

Nous vous recommandons de fixer les pièces dans les montants du mur afin que l'aménagement de votre placard soit solide et stable.

Si vous choisissez une configuration personnalisée, il conviendra de modifier les consignes fournies.

Toutes les configurations fournies peuvent être inversées.

ÉTAPE 1 - Déterminer vos dimensions

1. Localisez la configuration que vous désirez (**Les instructions ont été rédigées pour la configuration A de 244 cm**).
2. L'étagère à accrochage par le haut est créée avec 1 longueur d'étagère de 182,88 cm.
3. L'étagère à double accrochage est créée en coupant une étagère de 121,92 cm de large à 115,57 cm.
4. Un accrochage long est créé en coupant une étagère de 183 cm à 60,96 cm de large. (**Si votre placard est plus grand ou moins grand que 243,8 cm de large, vous couperez votre étagère plus grande ou moins grande que cette dimension. EXEMPLE : Le placard est de 256,5 cm.**
- couper l'étagère à 73,66 cm. EXEMPLE : Le placard est de 238,7 cm.
- couper l'étagère à 50,8 cm.)

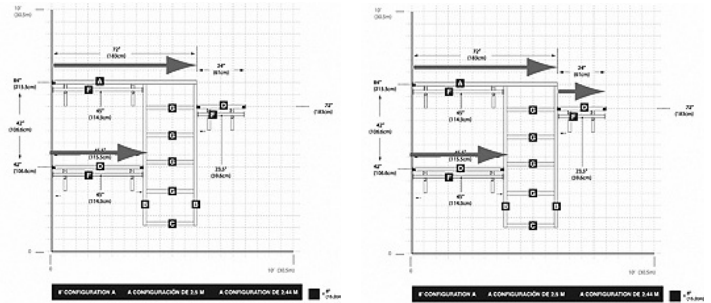

ÉTAPE 2 - Marquer les mesures sur le mur

1. Localisez les emplacements en hauteur des 3 étagères principales pour votre configuration.
2. Mesurez à partir du plancher et marquez l'emplacement à 213,36 cm.
3. Mesurez 106,68 cm vers le bas à partir de la marque de 213,36 cm et marquez l'emplacement de 106,68 cm.
4. Mesurez 30,48 cm vers le bas à partir de la marque de 213,36 cm et marquez l'emplacement de 182,88 cm.

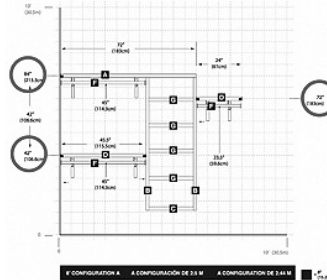

213,36 cm - étagère supérieure

106,68 cm - étagère à double accrochage

182,88 cm - étagère à accrochage long

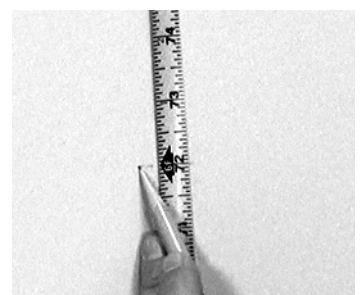
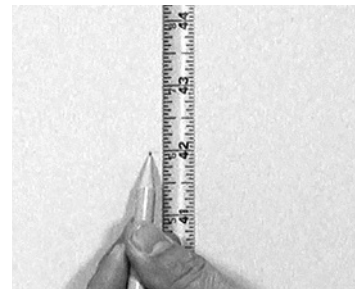
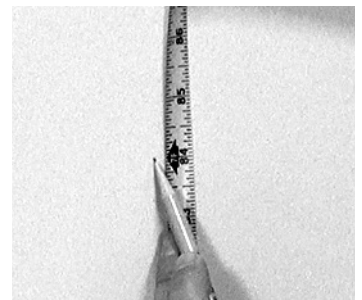
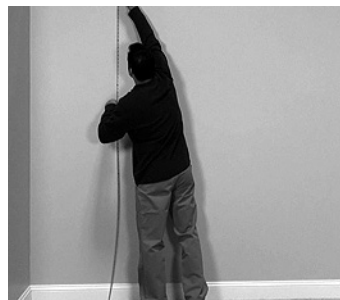

5. Dessinez une ligne de niveau de 182,88 cm à partir du bout du mur à l'emplacement 213,36 cm.
6. Dessinez une ligne de niveau de 121,92 cm à partir du bout du mur à l'emplacement 106,68 cm.
7. Dessinez une ligne de niveau de 60,96 cm à partir du bout du mur à l'emplacement 182,88 cm.
8. Localisez l'emplacement des montants sur les lignes de niveau.

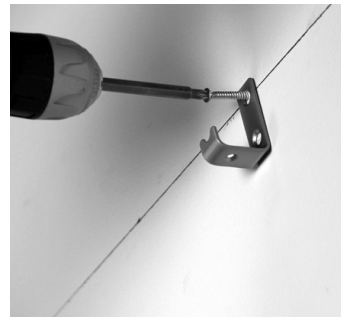

4. Placez les embouts de finition sur l'extrémité de l'étagère de 182,88 cm au niveau du mur latéral.
5. Placez l'étagère sur le support de montage.

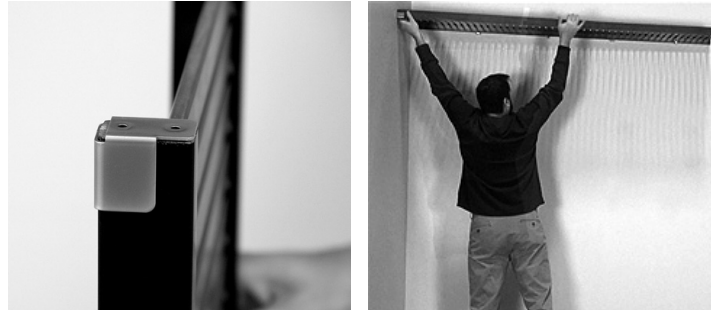

6. Mettez l'étagère de niveau.
7. Marquez une ligne de niveau sur le mur latéral en dessous et sur le côté de l'embout de finition.
8. Retirez l'étagère et placez les embouts de finition sur les lignes puis marquez les emplacements des trous.
9. Fixez les embouts de finition pour étagère au mur à l'aide de vis de 38 mm #8. En l'absence de montant, utilisez des ancrages muraux fournis aux emplacements marqués.

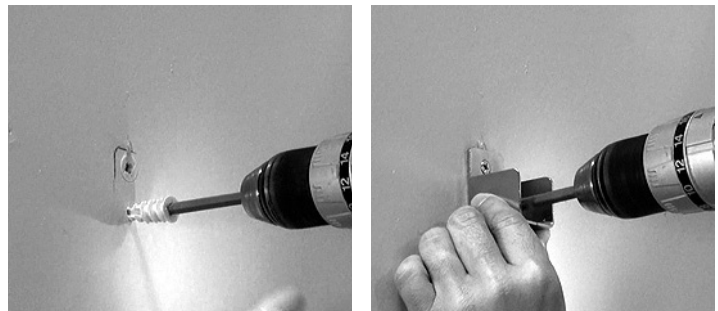
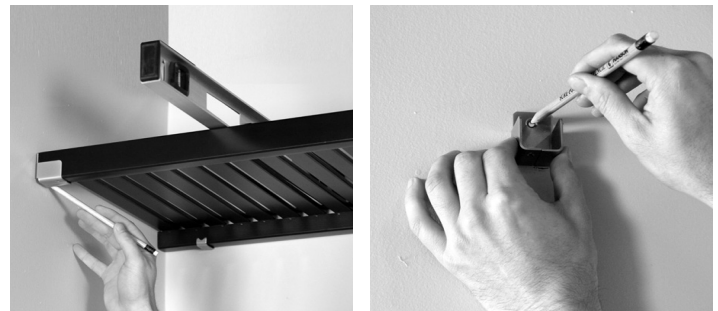

10. Placez l'étagère sur les embouts de finition et sur les pattes en L.
11. Fixez l'étagère à la quincaillerie à l'aide de vis de 19 mm #4 dans tous les emplacements de quincaillerie.

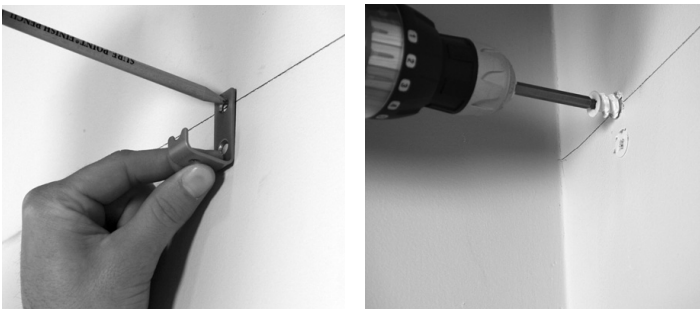

ÉTAPE 3 – Installation de l'étagère supérieure

Il est recommandé d'installer la quincaillerie dans les montants du mur. Habituellement à 40,64 centre à centre. En l'absence de montant, utilisez les ancrages muraux de 22,67 kg.

Espacez les pattes en L pour montage des étagères à distance égale de la façon suivante :

- 4 à 5 pattes en L par 182,88 cm de largeur d'étagère
- 3 à 4 pattes en L par 121,92 cm de largeur d'étagère
- 2 pattes en L par 60,96 cm de largeur d'étagère.

1. Centrez le trou de la vis supérieure sur la patte en L de montage d'étagère par rapport à la ligne de niveau et marquez tous les emplacements des trous.
2. Fixez les pattes en L au mur à l'aide de vis de 38 mm #8 aux emplacements des trous (En l'absence de montant, utilisez des ancrages muraux).
3. Répétez pour toutes les pattes en L à la hauteur de l'emplacement d'étagère supérieure.

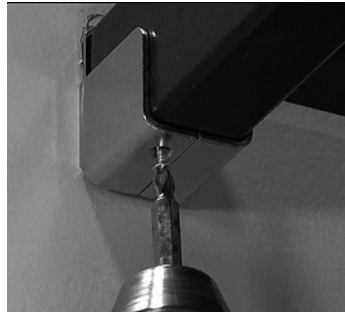

5. Mesurez 176,75 cm au niveau (dimension critique) à partir de la ligne verticale et marquez l'emplacement.
6. Marquez une ligne verticale d'aplomb sur le mur à 182,88 cm de l'étagère.
7. Mesurez au niveau et marquez les emplacements 7,62 cm, 88,9 cm et 171,45 cm sur la ligne.

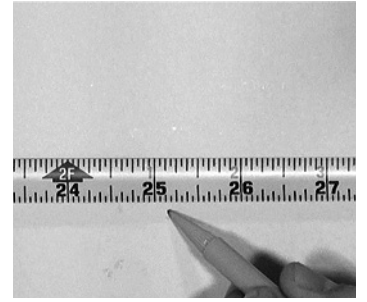
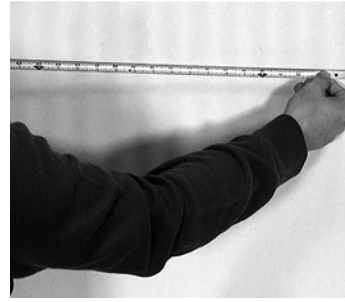

ÉTAPE 4 – Installation de l'étagère de colonne

1. Marquez une ligne sur le mur au centre de la dernière latte sur l'étagère supérieure.
2. Mesurez 182,88 cm vers le bas et marquez l'emplacement.
3. Marquez une ligne verticale d'aplomb sur le mur à la marque de 182,88 cm.
4. Mesurez vers le bas et marquez les emplacements 7,62 cm, 88,9 cm et 171,45 cm sur la ligne.

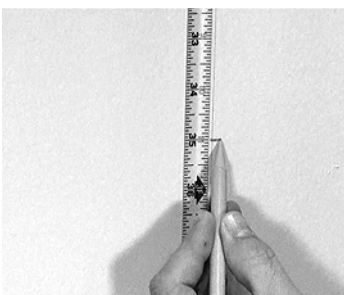
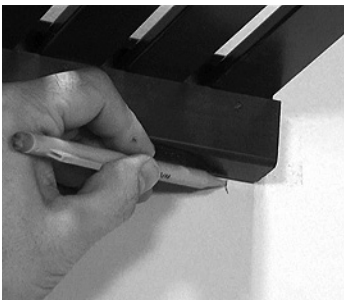

8. Aux marques 7,62 cm, 88,9 cm et 171,45 cm, centrez le trou du milieu du support de colonne et marquez les emplacements de trous du support (les rebords du support sont placés vers l'intérieur de la colonne).
9. Fixez le support de la colonne au mur à l'aide des vis de 38 mm #8.
10. Répétez à tous les emplacements de support.

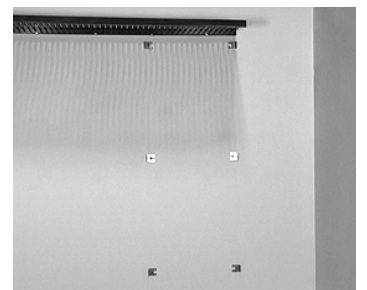
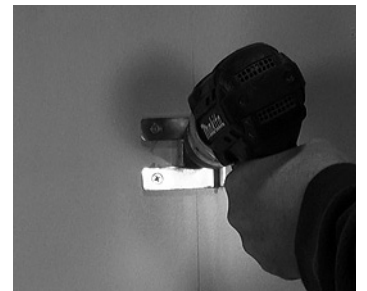
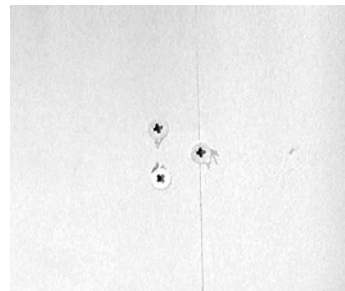
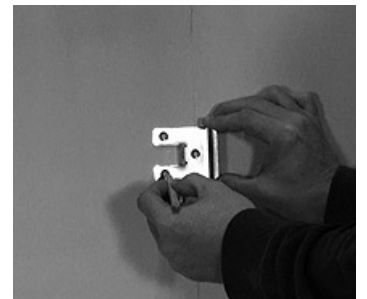
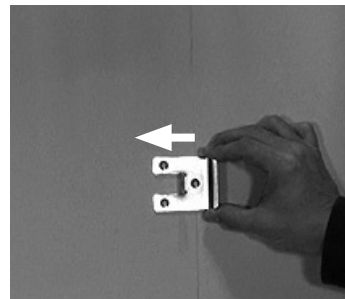

11. Placez les joues de la colonne avec les rainures vers le haut.
12. Localisez les positions des goujons d'assemblage rapide au bas des joues de la colonne.
13. Fixez le goujon d'assemblage rapide dans l'avant-trou.
14. Répétez pour le 2ème emplacement et la 2ème joue latérale de colonne.



15. Sélectionnez l'étagère inférieure de colonne (habituellement la tablette avec logo).
16. Insérez le boîtier excentrique avec la flèche vers le trou de goujon.
17. Répétez l'opération pour chaque emplacement.

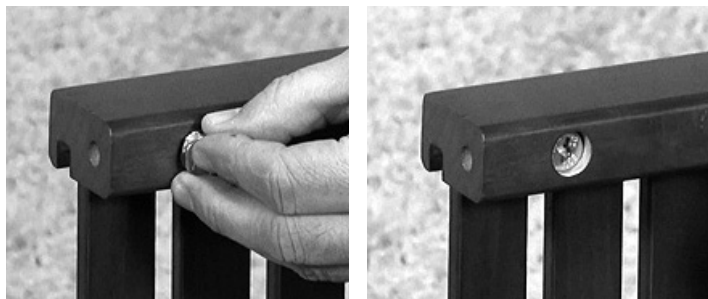

18. Insérez les goujons d'assemblage rapide dans l'étagère du bas aux emplacements des trous.
19. Fixez l'étagère du bas à la joue latérale en serrant le boîtier excentrique dans le sens des aiguilles d'une montre.
20. Répétez pour le 2ème boîtier excentrique et la 2ème joue latérale de colonne.

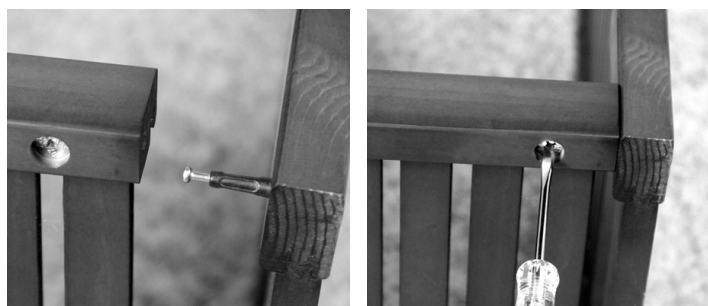

21. Placez la colonne dans les supports de colonne (logo habituellement utilisé comme avant de la colonne).
22. Manoeuvrez la tablette supérieure de colonne dans le côté inférieur de l'étagère supérieure.
23. Assurez-vous que le côté inférieur de l'étagère est serré à l'intérieur des joues latérales de colonne.
24. Fixez les joues latérales de colonne aux supports à l'aide de vis de 19 mm #6 dans tous les emplacements.

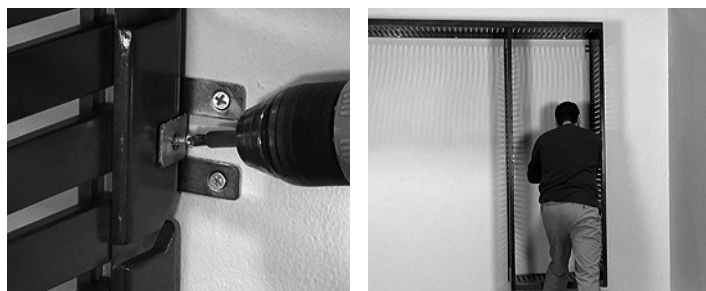
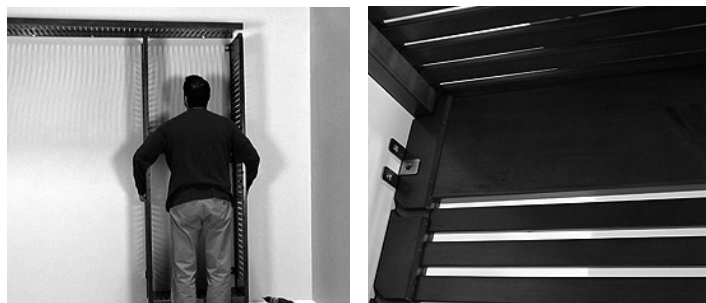

25. Placez 2 pattes verticales par côté sur la latte de l'étagère supérieure.
 - Les pattes devraient s'aligner sur la latte de tablette et sur la joue latérale de colonne.
 - Les pattes peuvent être alignées à l'intérieur ou à l'extérieur des joues latérales de colonne et les deux côtés des pattes verticales peuvent être utilisés.
26. Fixez la patte verticale à la latte de l'étagère supérieure à l'aide d'une vis de 19 mm #4.
27. Fixez la patte verticale à la joue latérale de colonne à l'aide d'une vis de 19 mm #6.
28. Répétez l'opération pour toutes les pattes verticales.
 - Comme autre option, vous pouvez visser directement à travers la latte d'étagère et dans la joue latérale de colonne à l'aide de vis de 19 mm #6 (si vous choisissez cette option, on recommande de percer un avant-trou avant de fixer avec la vis).

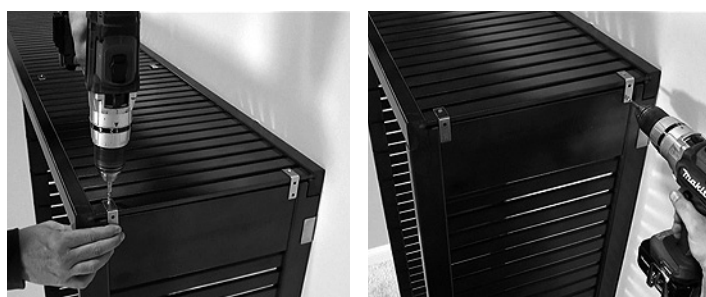

ÉTAPE 5 – Installation des étagères secondaires

1. L'étagère à double accrochage est créée en coupant une étagère de 121,92 cm de large à 115,57 cm.
2. Un accrochage long est créé en coupant une étagère de 183 cm à 60,96 cm de large. (Si votre placard est plus grand ou moins grand que 243,8 cm de large, vous couperez votre étagère plus grande ou moins grande que cette dimension. EXEMPLE : Le placard est de 256,5 cm. - couper l'étagère à 73,66 cm. EXEMPLE : Le placard est de 238,7 cm. - couper l'étagère à 50,8 cm.)

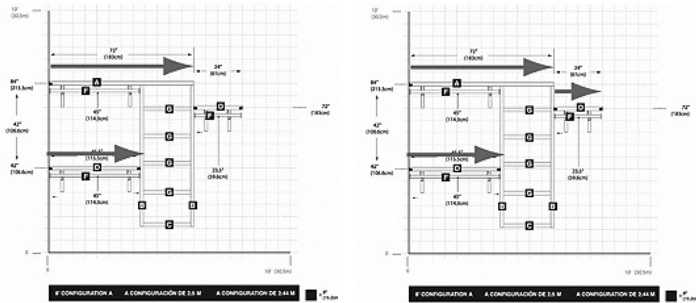

3. Marquez les emplacements de pattes en L pour les étagères secondaires.
 - Il est recommandé d'installer la quincaillerie dans les montants du mur. Habituellement à 40,64 centre à centre. En l'absence de montant, utilisez les ancrages muraux de 22,67 kg.
 - Espacez les pattes en L à distance égale de la façon suivante :
 - 4 à 5 pattes en L par 182,88 cm de largeur d'étagère
 - 3 à 4 pattes en L par 121,92 cm de largeur d'étagère
 - 2 pattes en L par 60,96 cm de largeur d'étagère

9. Placez les embouts de finition sur l'extrémité de l'étagère au niveau du mur latéral.
10. Placez l'étagère sur le support de montage.
11. Mettez l'étagère de niveau.
12. Marquez une ligne de niveau sur le mur latéral en dessous et sur le côté de l'embout de finition.
13. Placez les embouts de finition sur l'extrémité de l'étagère à l'emplacement de la colonne.
14. Mettez l'étagère de niveau.
15. Marquez une ligne de niveau sur la joue latérale de colonne au bas et sur le côté de l'embout de finition.



4. Centrez le trou de la vis supérieure sur la patte en L de montage d'étagère par rapport à la ligne de niveau et marquez tous les emplacements des trous.
5. Fixez les pattes en L au mur à l'aide de vis de 38 mm #8 aux emplacements des trous. (En l'absence de montant, utilisez des ancrages muraux).
6. Répétez pour toutes les pattes en L à la hauteur de l'emplacement d'étagère.

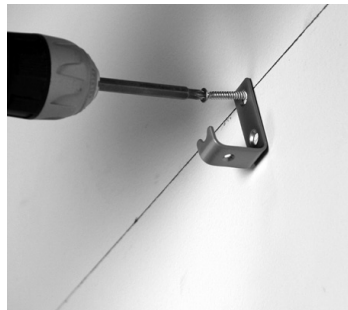
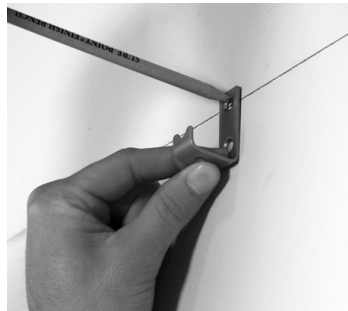

7. Vérifiez deux fois la mesure de l'étagère nécessaire à la hauteur de l'emplacement d'étagère.
8. Mesurez, marquez et coupez aux dimensions d'étagère requises.

16. Retirez l'étagère et placez les embouts de finition sur les lignes puis marquez les emplacements des trous de vis.
17. Fixez les embouts de finition pour étagère au mur à l'aide de vis de 38 mm #8. En l'absence de montant, utilisez des ancrages muraux fournis aux emplacements marqués.
18. Fixez les embouts de finition pour étagère à la joue latérale de colonne à l'aide de vis de 19 mm #6.

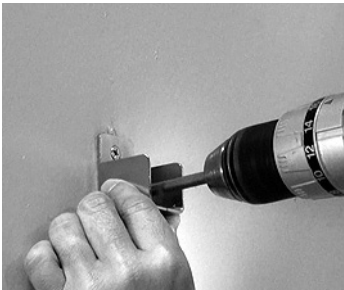
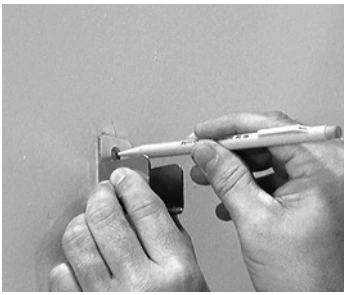

ÉTAPE 6 - Installation des supports à angle

Support à angle de 40,64 cm utilisé avec l'organisateur Deluxe de 40,64 cm de profond

1. Mesurez 7,62 cm vers l'arrière à partir de l'avant du support à angle et marquez l'emplacement.
2. Placez un crochet serré avec le côté inférieur du support et alignez le bord avant du crochet avec la marque.
3. Fixez avec des vis de 25,4 mm #8.
4. Répétez pour chaque support à angle et chaque crochet.

19. Placez l'étagère sur les embouts de finition et sur les pattes en L.
20. Fixez l'étagère à la quincaillerie à l'aide de vis de 19 mm #4 dans tous les emplacements de quincaillerie.



Support à angle de 30,48 cm utilisé avec l'organisateur Premier de 30,48 cm de profond

Pour l'installation du support à angle de 30,48 cm, il est recommandé de percer un avant-trou aux emplacements des trous avec une mèche de 31,75 mm avant de fixer le crochet au support à angle.

1. Placez un crochet serré avec le côté inférieur du support et alignez le bord avant du crochet avec l'avant du support à angle.
2. Fixez avec des vis de 25,4 mm #8.
3. Répétez pour chaque support à angle et chaque crochet

21. Répétez les étapes pour l'étagère secondaire supplémentaire.



- Insérez une vis de 7,62 cm #8 dans le support à angle.
- Placez le support à angle à 15,24 cm ou 4 lattes de l'extrémité de l'étagère (le support peut être placé à l'endroit que vous désirez).
- Assurez-vous que le support est perpendiculaire au dessous de la tablette et au mur arrière.
- En l'absence de montant, marquez l'emplacement du trou en vissant une vis dans la cloison sèche.
- Installez un ancrage si nécessaire.
- Fixez le support à angle à l'aide d'une vis de 76 mm #8.



- Répétez l'opération pour le 2ème support d'angle.
- Répétez pour tous les emplacements d'étagère.

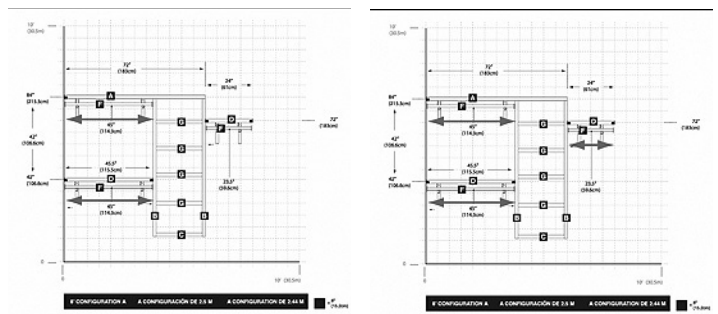

- Vérifiez deux fois les mesures de barre.
- Mesurez la dimension requise, marquez puis coupez la barre.
- Répétez pour toutes les barres.

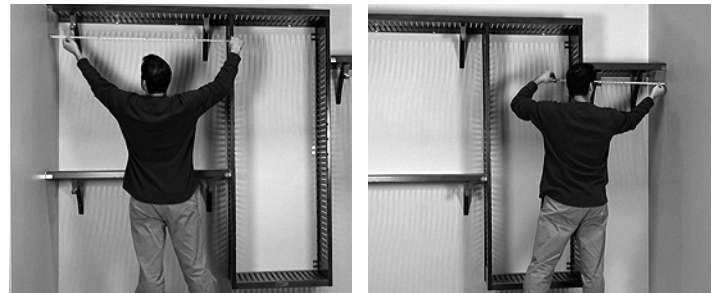

- Insérez l'extrémité de la barre dans l'extrémité de la barre à vêtements.
- Tournez dans le sens des aiguilles d'une montre pour serrer et répétez pour chaque extrémité de barre.



- Placez la barre à vêtements sur les crochets.
- Fixez la barre à vêtements aux crochets avec les vis autotaraudeuse de 31,75 mm #6.
- Répétez pour tous les emplacements de barre à vêtements. el procedimiento en todos los lugares donde se colocarán barrales para ropa.



ÉTAPE 7 - Installation des barres à vêtements

- Localisez les dimensions de barre dans votre guide de configuration
- Les barres à vêtements doubles sont créées en coupant 2 barres à 114,3 cm de long.
- La barre à vêtements longue est créée en coupant une barre à 59,69 cm de long.



- Répétez les étapes pour chaque extrémité d'étagère.
- Insérez le goujon dans les trous à chaque extrémité.



ÉTAPE 8 – Installation des étagères réglables

- Sélectionnez une étagère réglable de 61 cm
- Insérez le goujon dans l'étagère à l'emplacement du trou.
- Répétez pour chaque emplacement de trou.



- Placez l'étagère dans la colonne en insérant les goujons dans les rainures de la colonne.
- Créez une étagère à chaussures en insérant l'étagère sens dessus dessous avec l'arrière une rainure plus haut que l'avant.

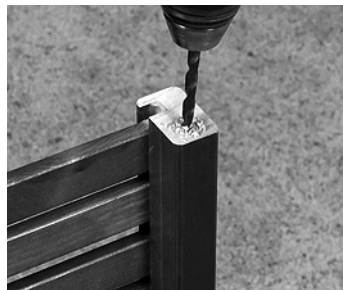

ÉTAPE 9 - Touches finales

- Insérez des bouchons dans tous les supports à angle.
- Retouchez les égratignures et les extrémités coupées à l'aide du marqueur pour retouches fourni.

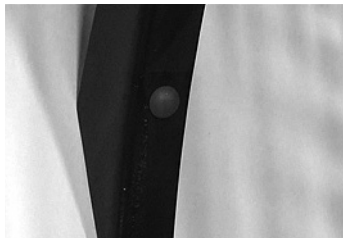

Création d'étagères réglables

Remettez vos chutes dans votre placard. Tout matériau de plus de 60,96 cm de large peut être utilisé comme étagère supplémentaire. Coupez les longueurs en excès à 60,96 cm de large pour utiliser comme étagères de colonne et placez-les où vous le désirez. Dans une configuration de placard de 248,8 cm, votre 121,92 cm d'étagère en excès peut créer 2 étagères réglables supplémentaires.



- Mesurez la dimension requise, marquez puis coupez l'étagère.
- Placez le support d'extrémité d'étagère sur l'étagère.
- À l'aide de l'emplacement du trou inférieur situé sur le support, percez un avant-trou avec une mèche de 3 mm.
- Retirez le support d'extrémité d'étagère.
- Repercez le trou à une profondeur de 25 à 31 mm avec une mèche de 6 mm.



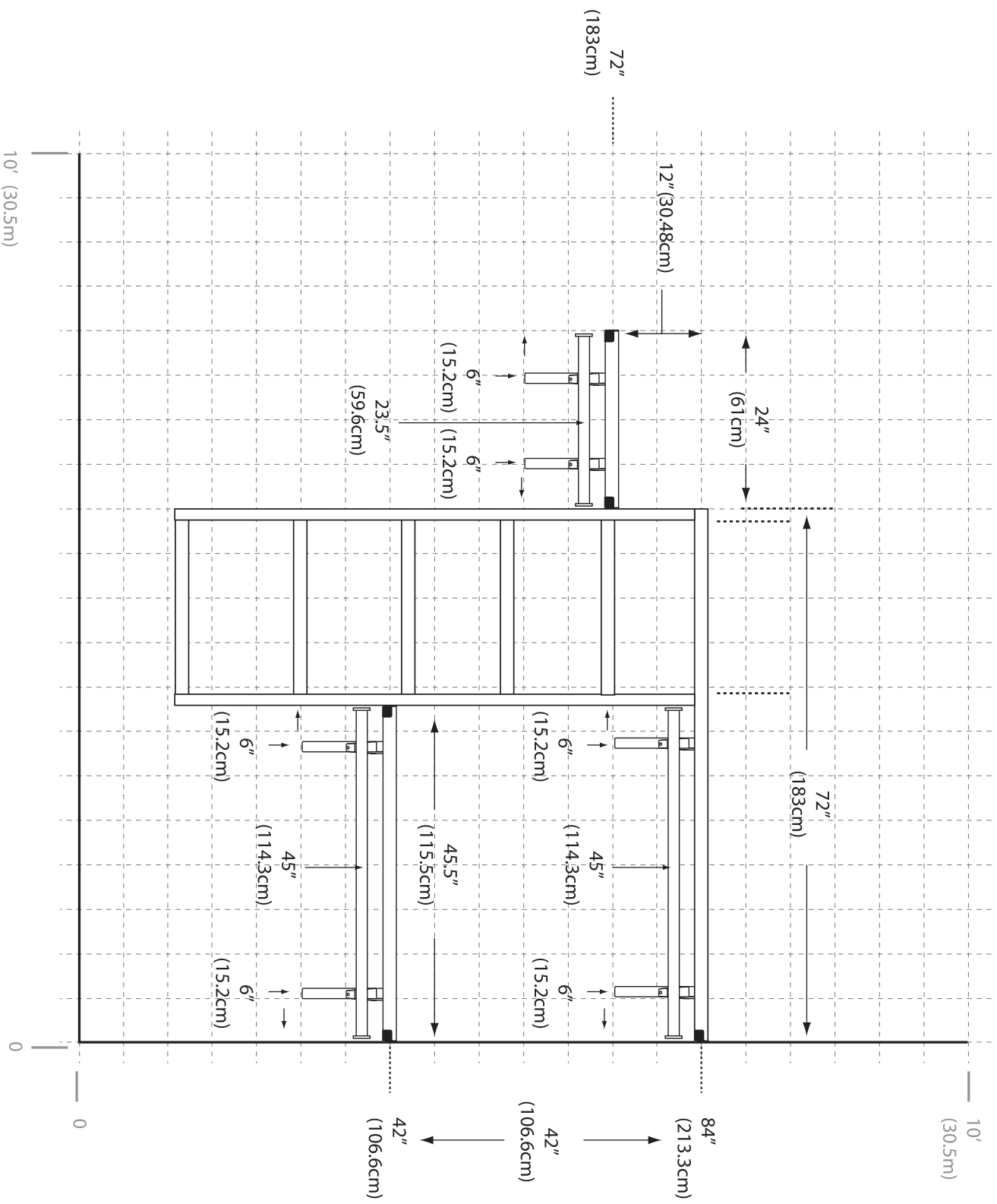

8' CONFIGURATION A

A CONFIGURACIÓN DE 2.5 M

A CONFIGURATION DE 2.44 M

6" (15.2cm)

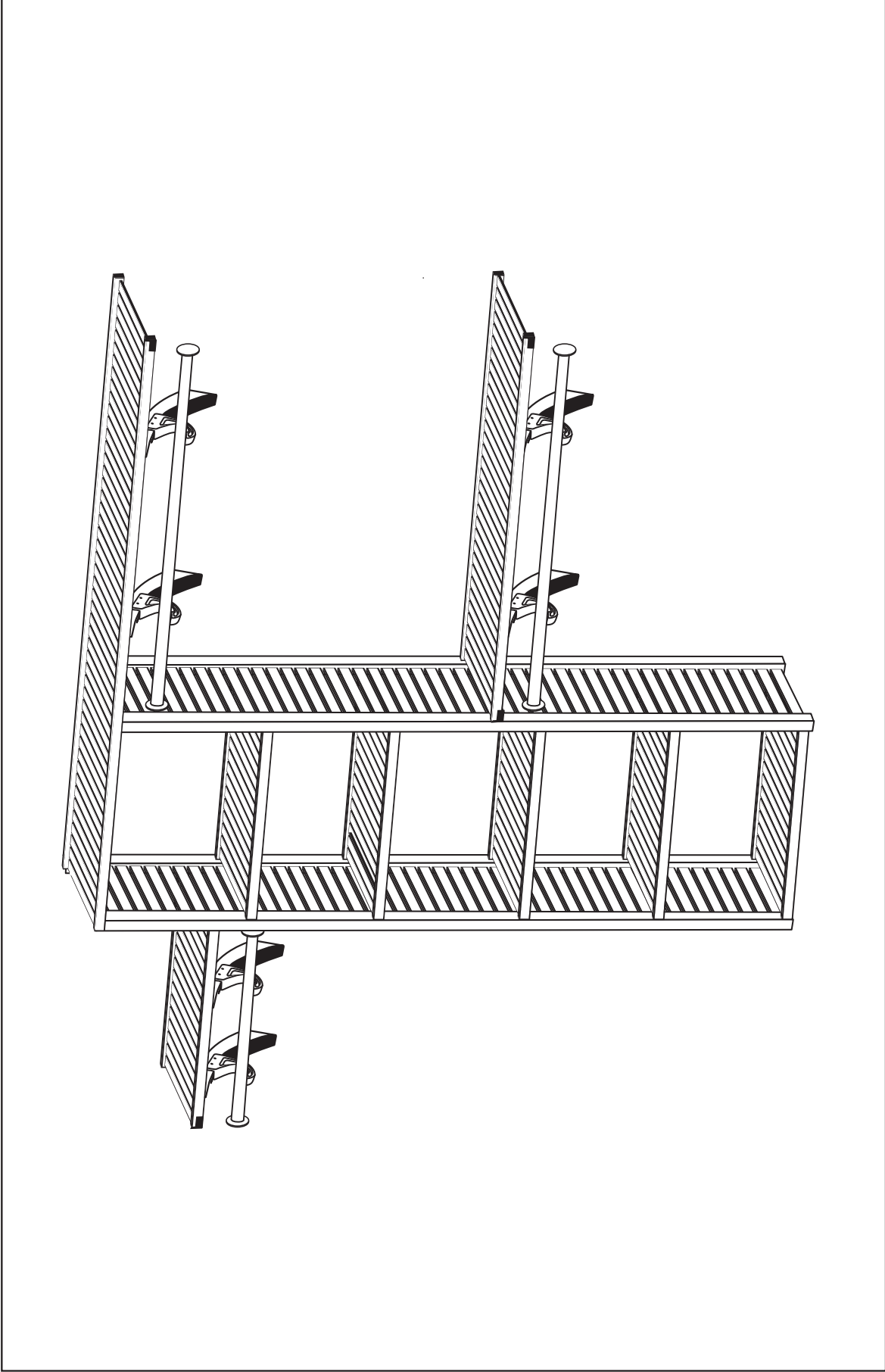

8' CONFIGURATION A A CONFIGURACIÓN DE 2.5 M A CONFIGURATION DE 2.44 M

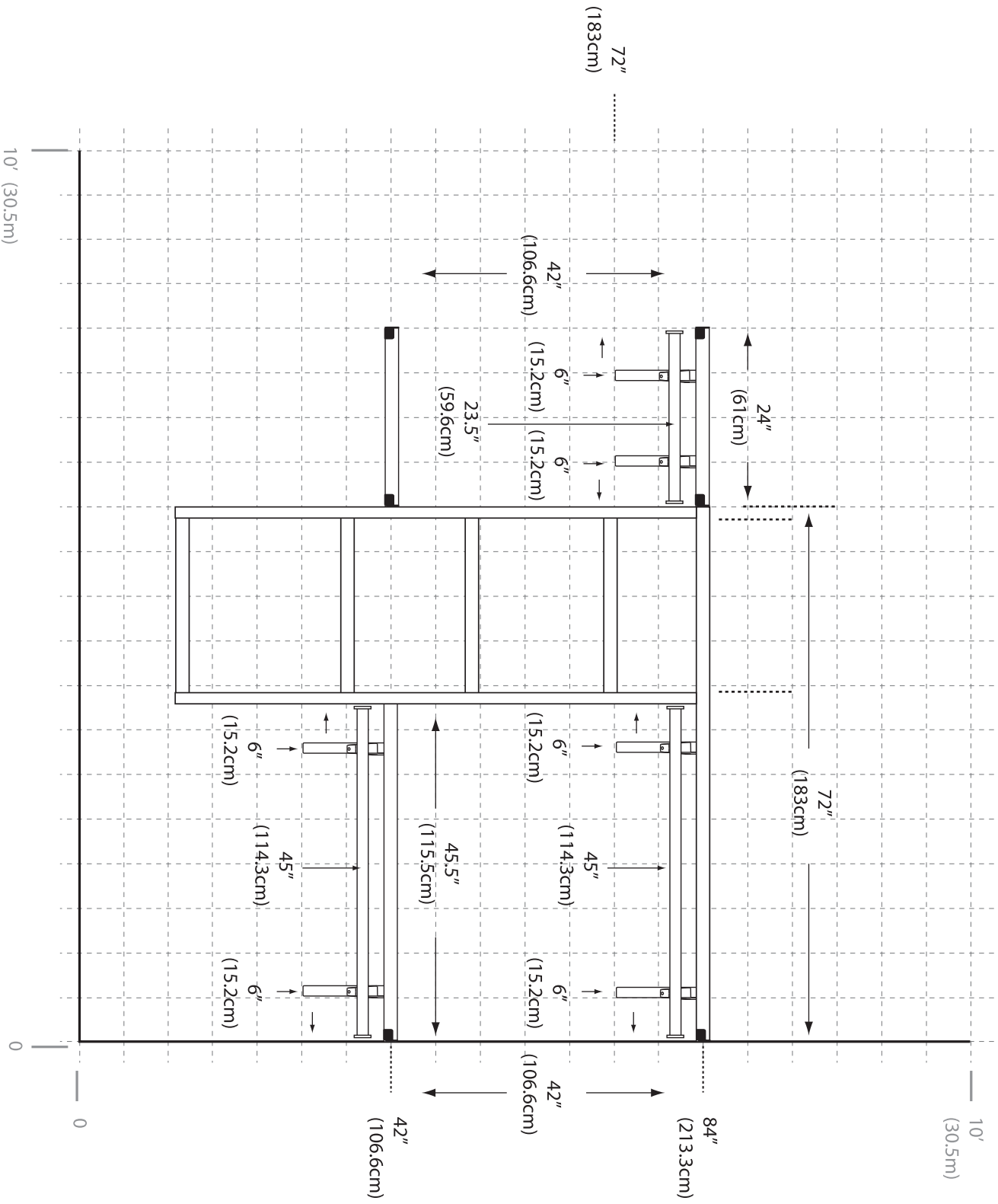

8' CONFIGURATION B B CONFIGURACION DE 2.5 M B CONFIGURATION DE 2.44 M

= 6" (15.2cm)

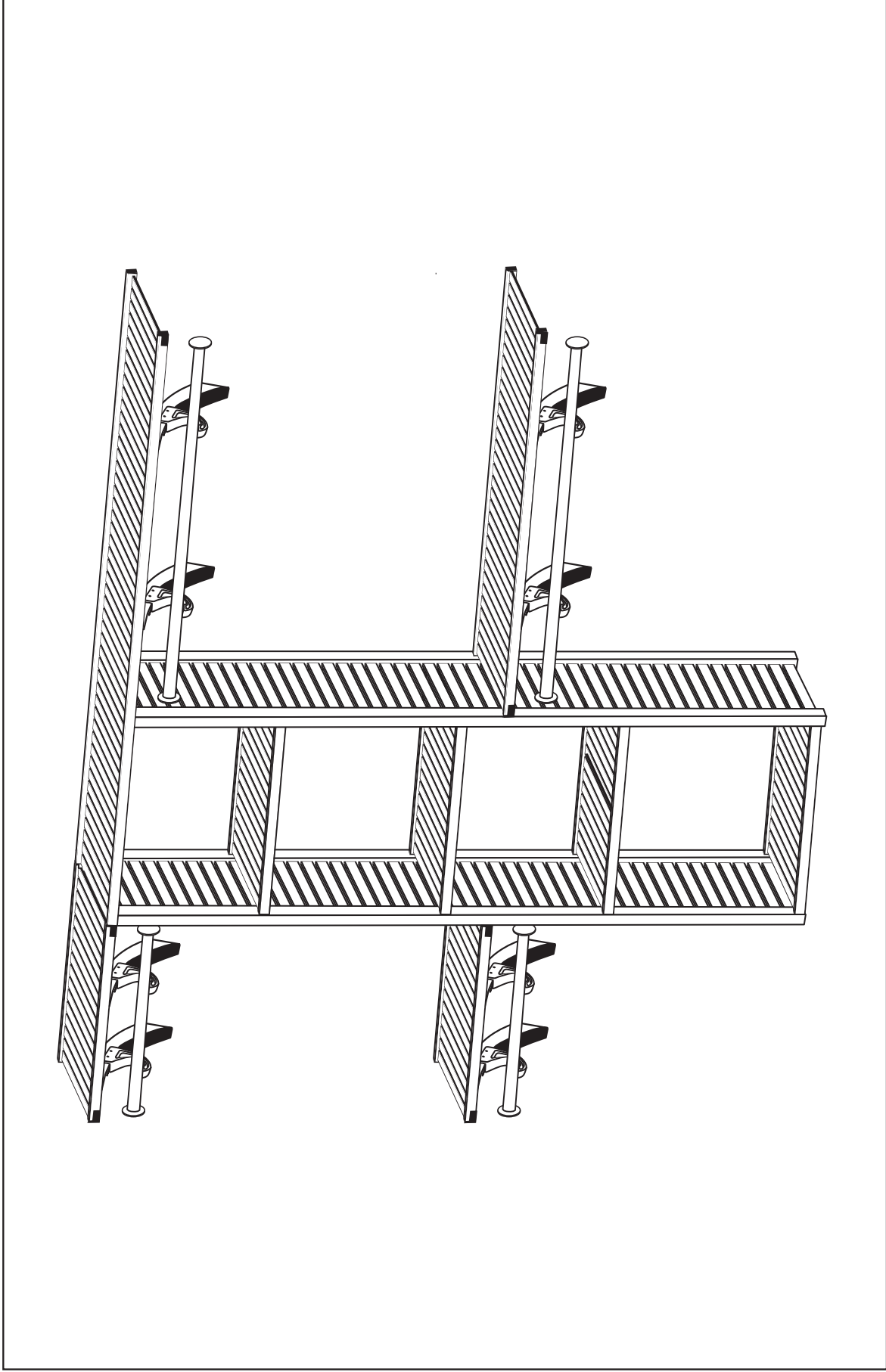

8' CONFIGURATION B B CONFIGURACIÓN DE 2.5 M B CONFIGURATION DE 2.44 M

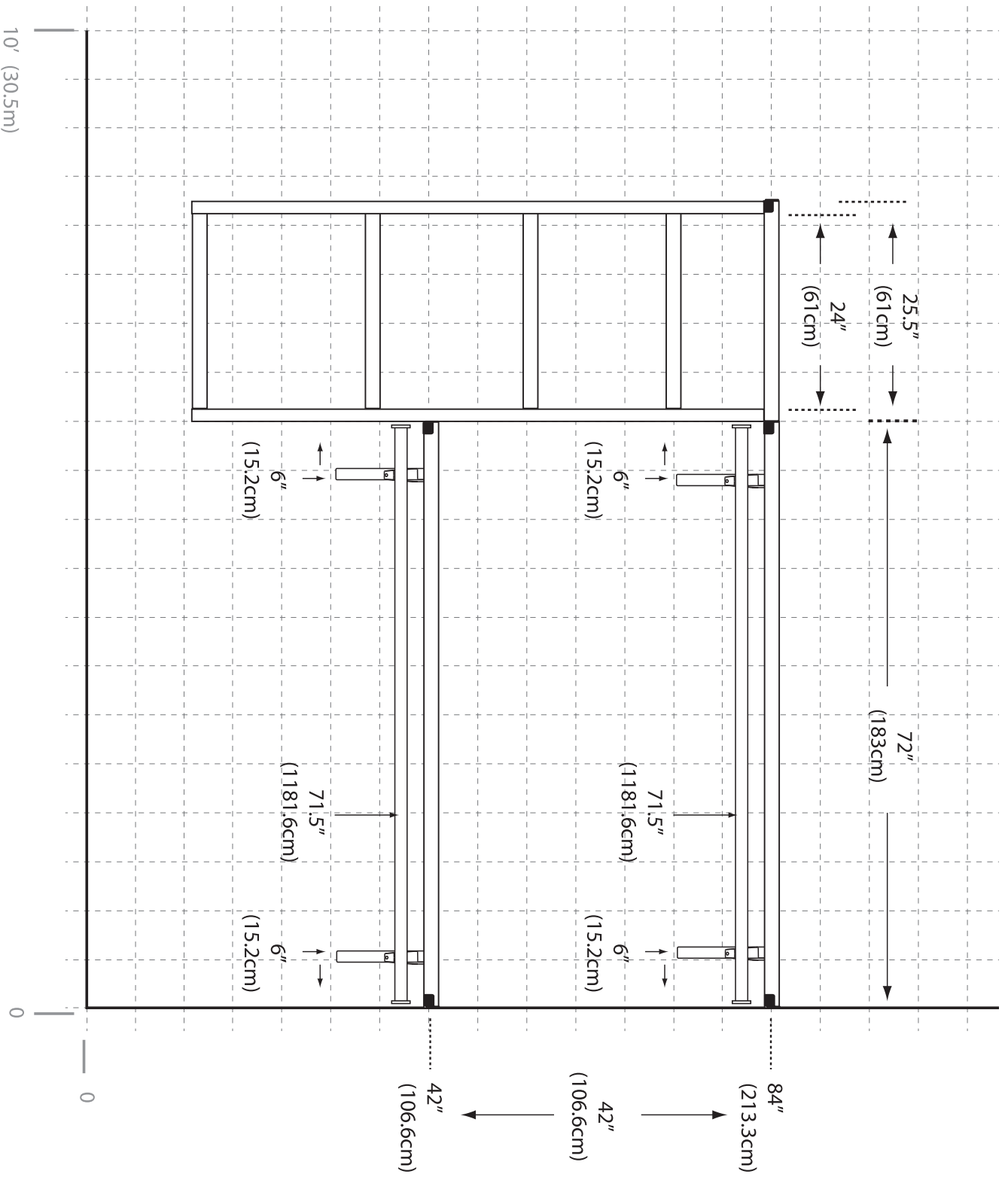

8' CONFIGURATION C C CONFIGURACIÓN DE 2.5 M C CONFIGURATION DE 2.44 M

6" = 15.2cm

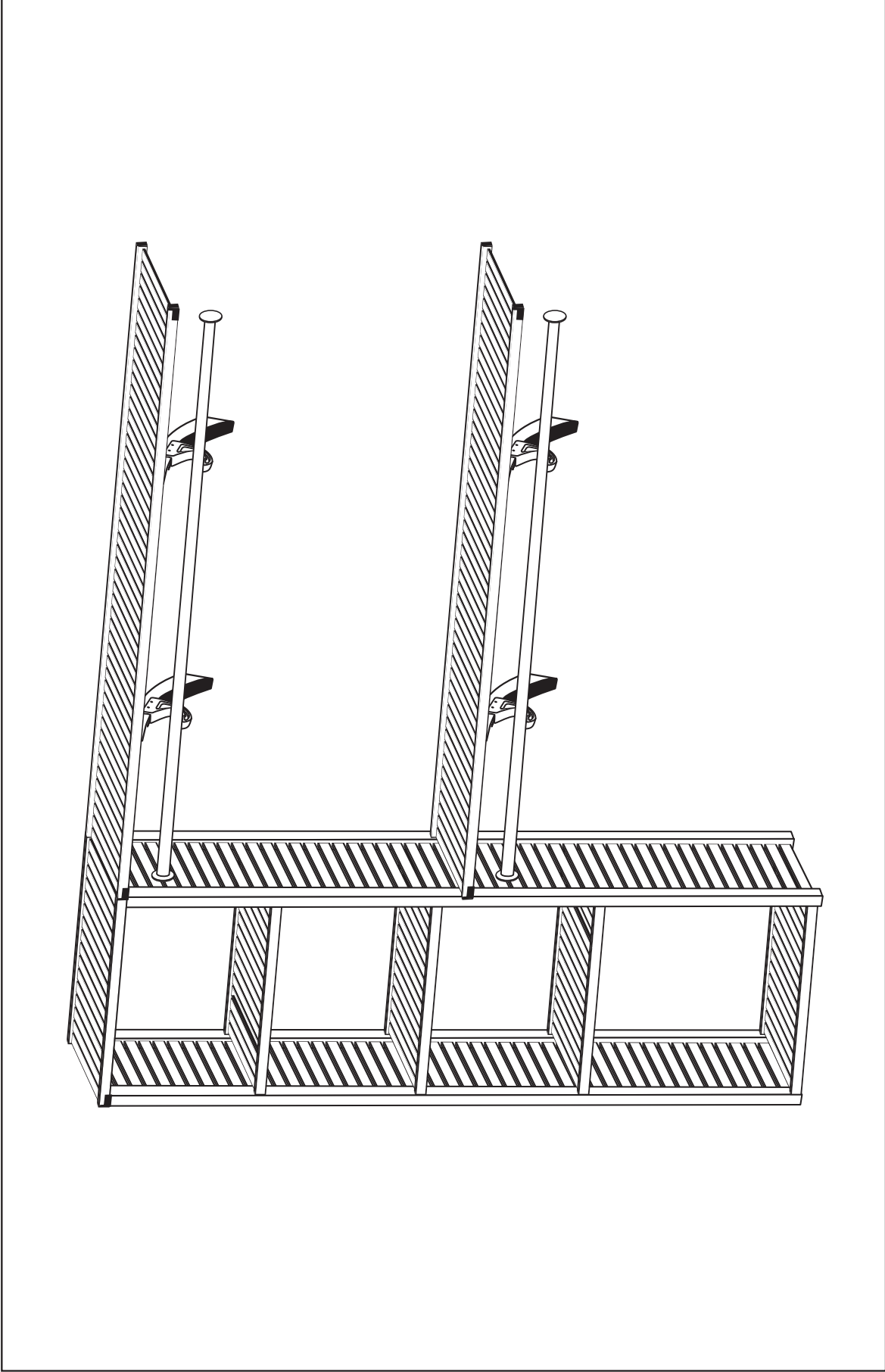

8' CONFIGURATION C C CONFIGURACIÓN DE 2.5 M C CONFIGURATION DE 2.44 M

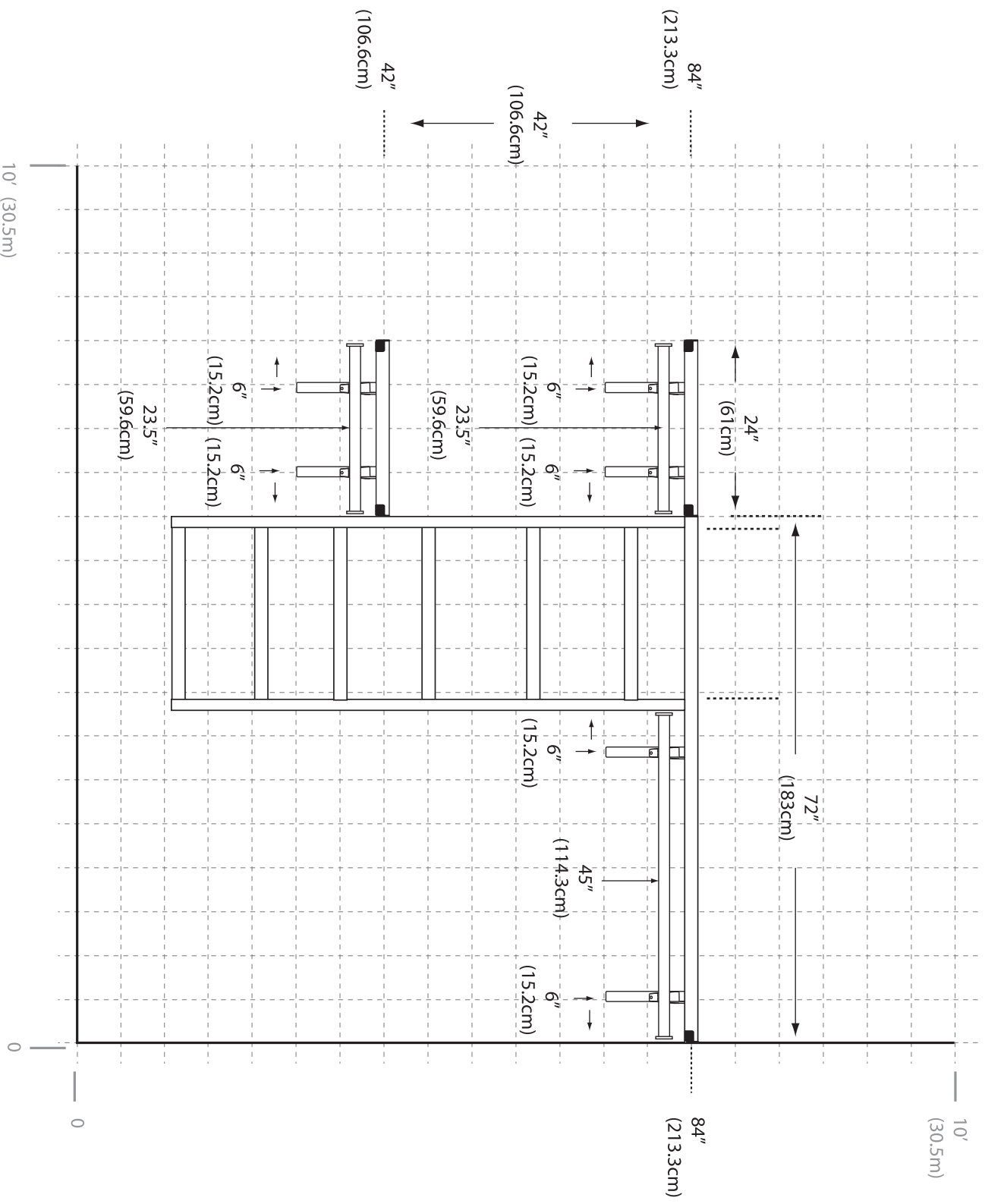

8' CONFIGURATION D **D CONFIGURACIÓN DE 2.5 M** **D CONFIGURATION DE 2.44 M**

■ = 6" (15.2cm)

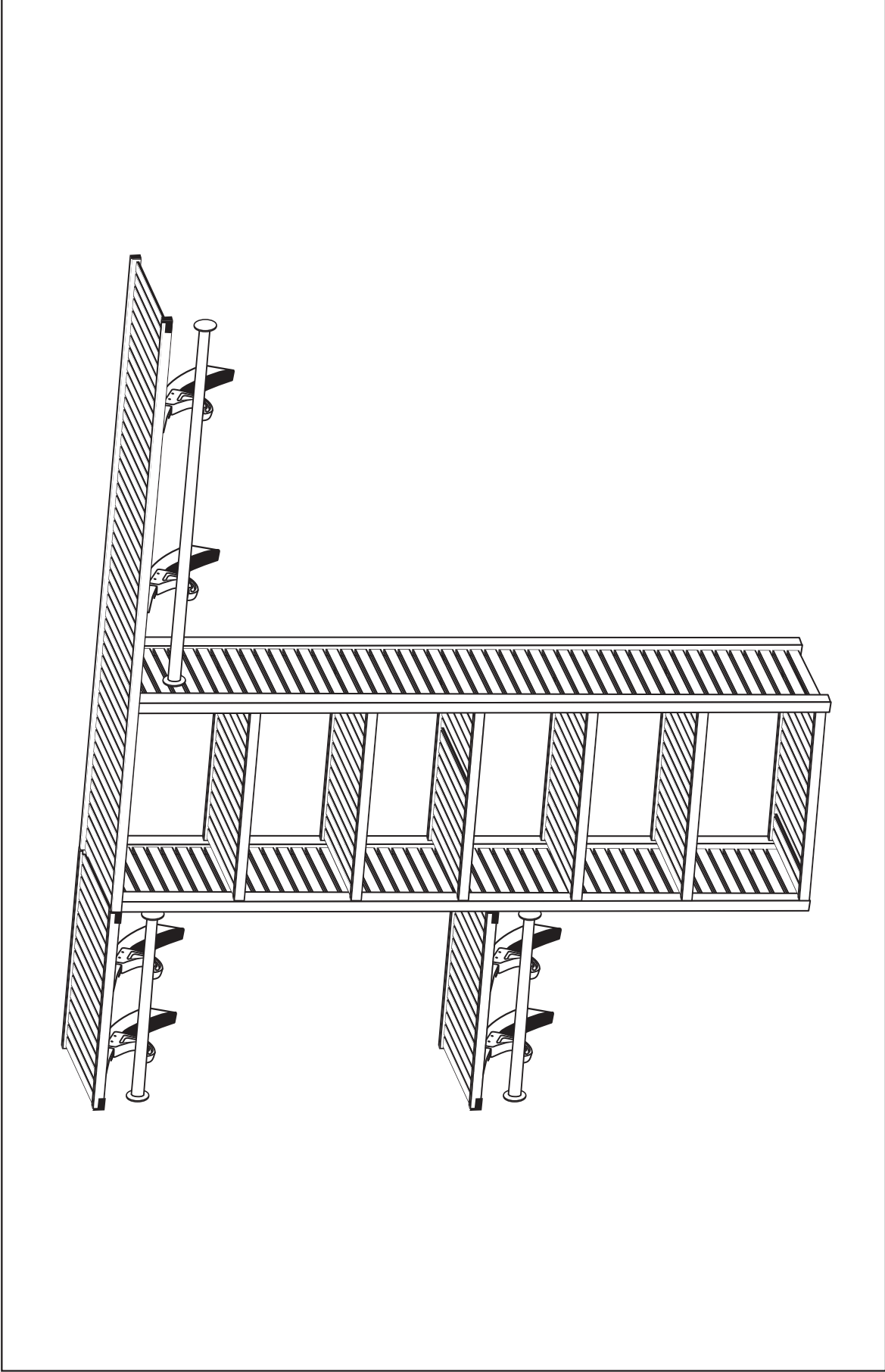

8' CONFIGURATION D D CONFIGURACIÓN DE 2.5 M D CONFIGURATION DE 2.44 M

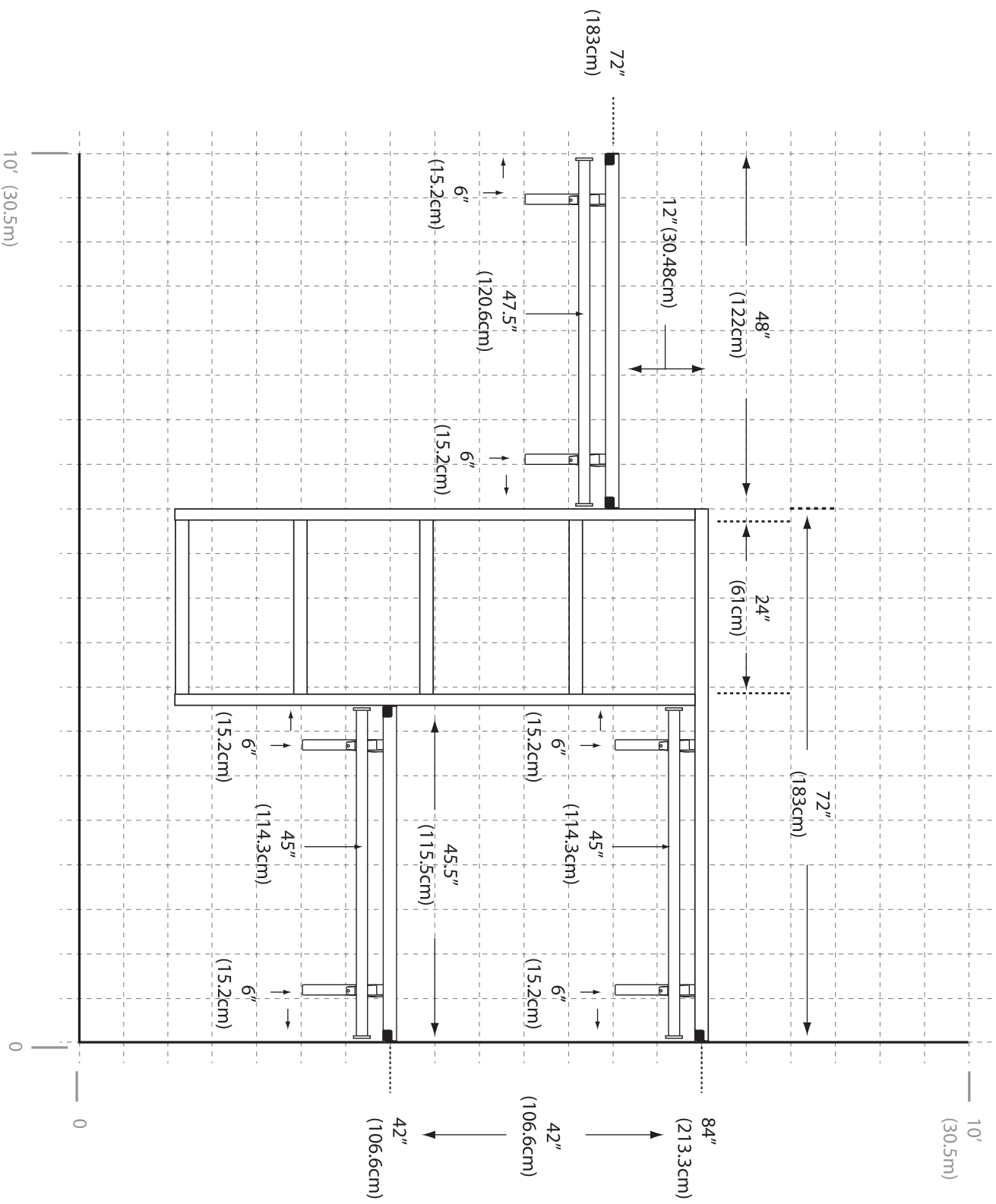

10' CONFIGURATION A

A CONFIGURACIÓN DE 3.05 M

A CONFIGURATION DE 3 M

6" = 15.2cm

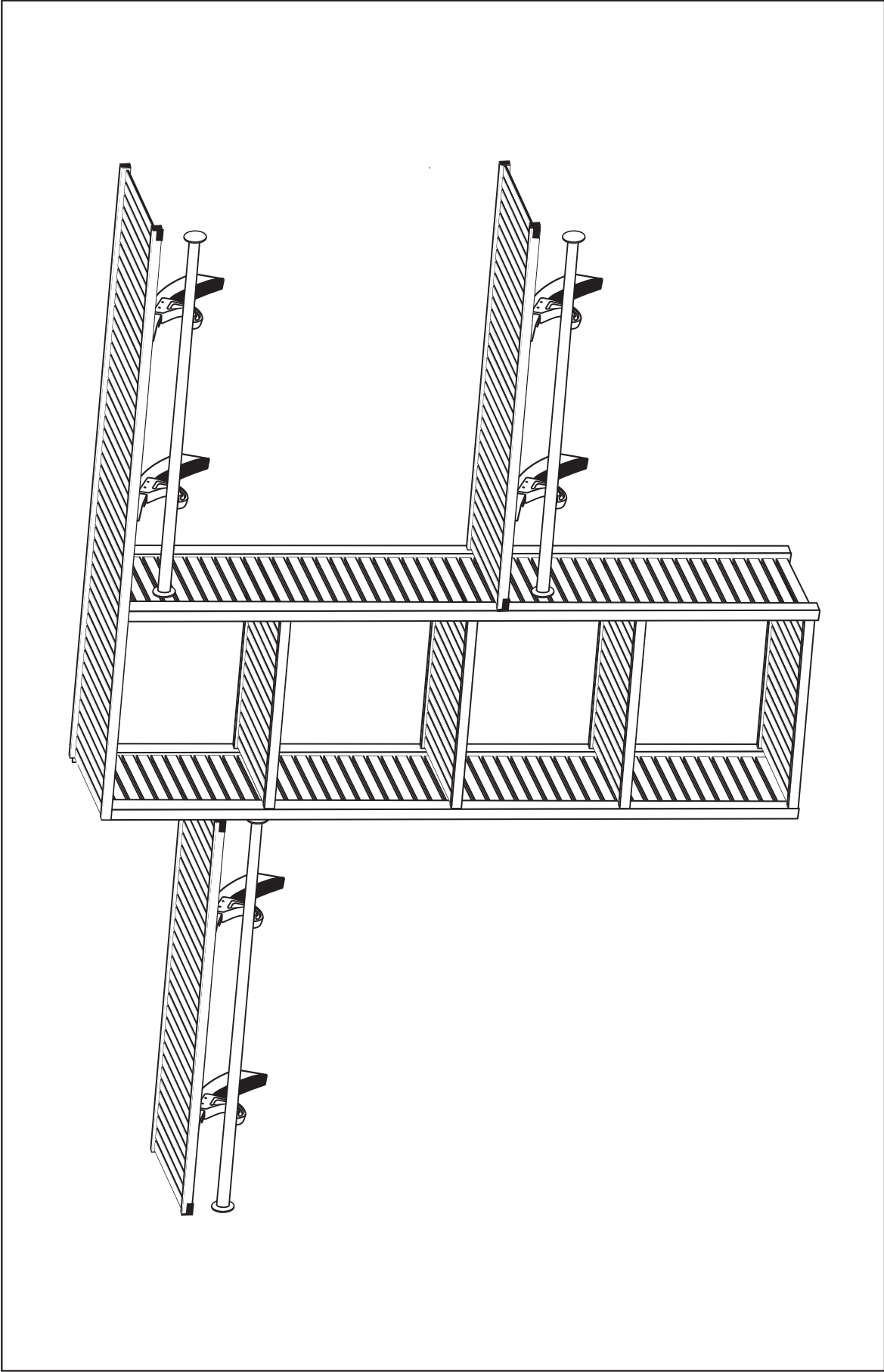

10' CONFIGURATION A A CONFIGURACIÓN DE 3.05 M A CONFIGURATION DE 3 M

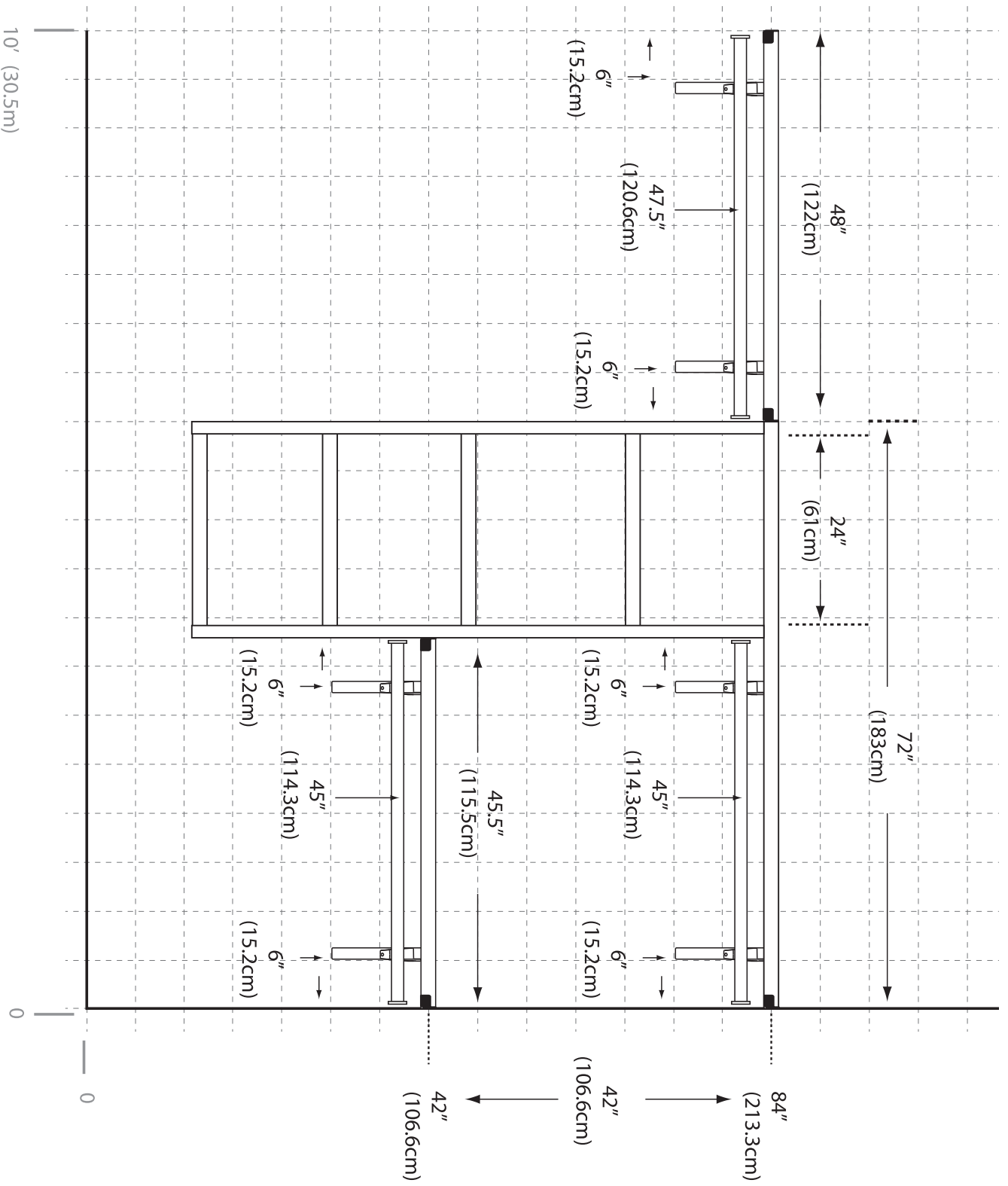

10' CONFIGURATION B

B CONFIGURACIÓN DE 3.05 M

B CONFIGURATION DE 3 M

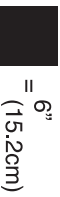

 = 6" (15.2cm)

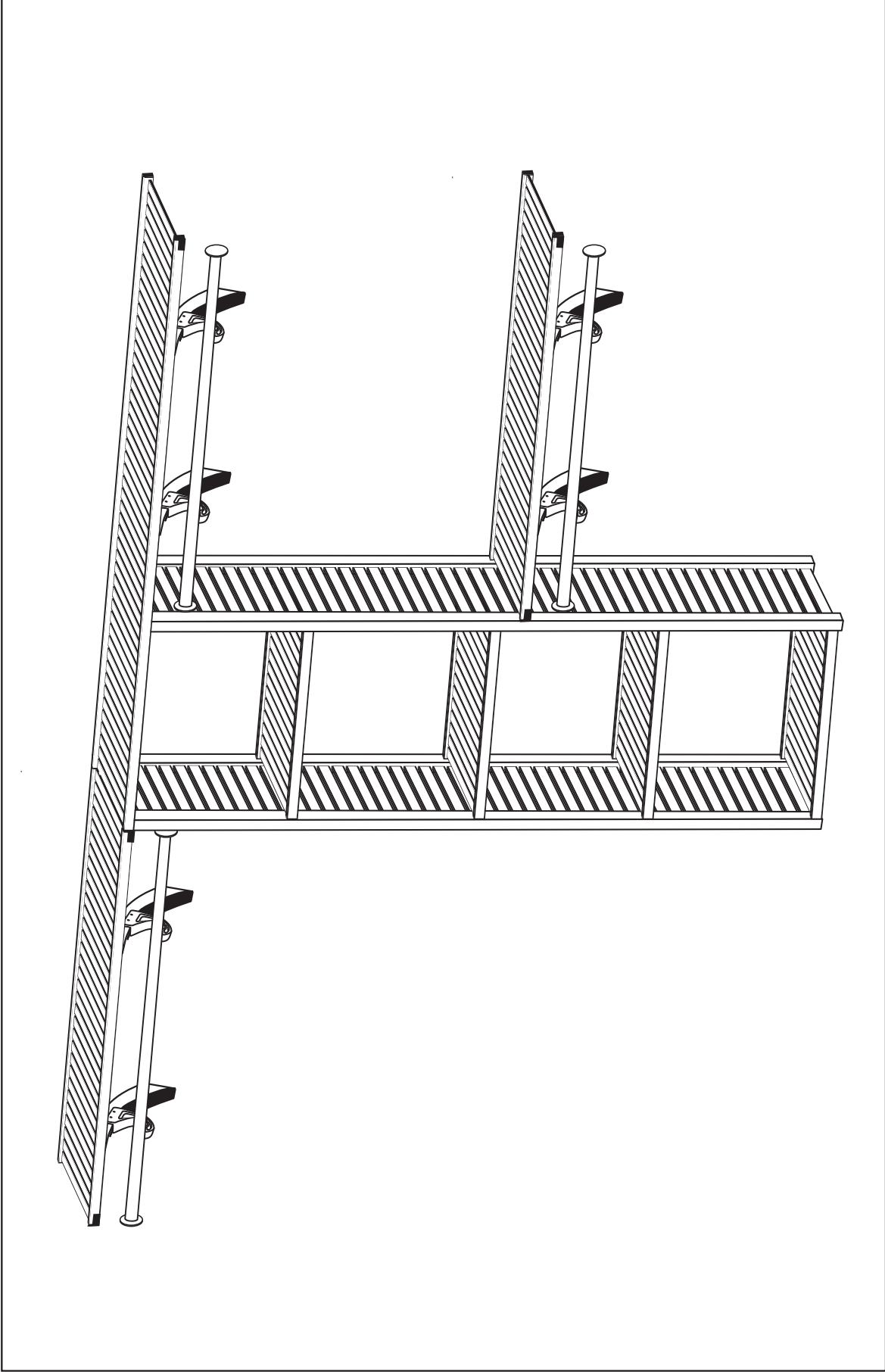

10' CONFIGURATION B B CONFIGURACIÓN DE 3.05 M B CONFIGURATION DE 3 M

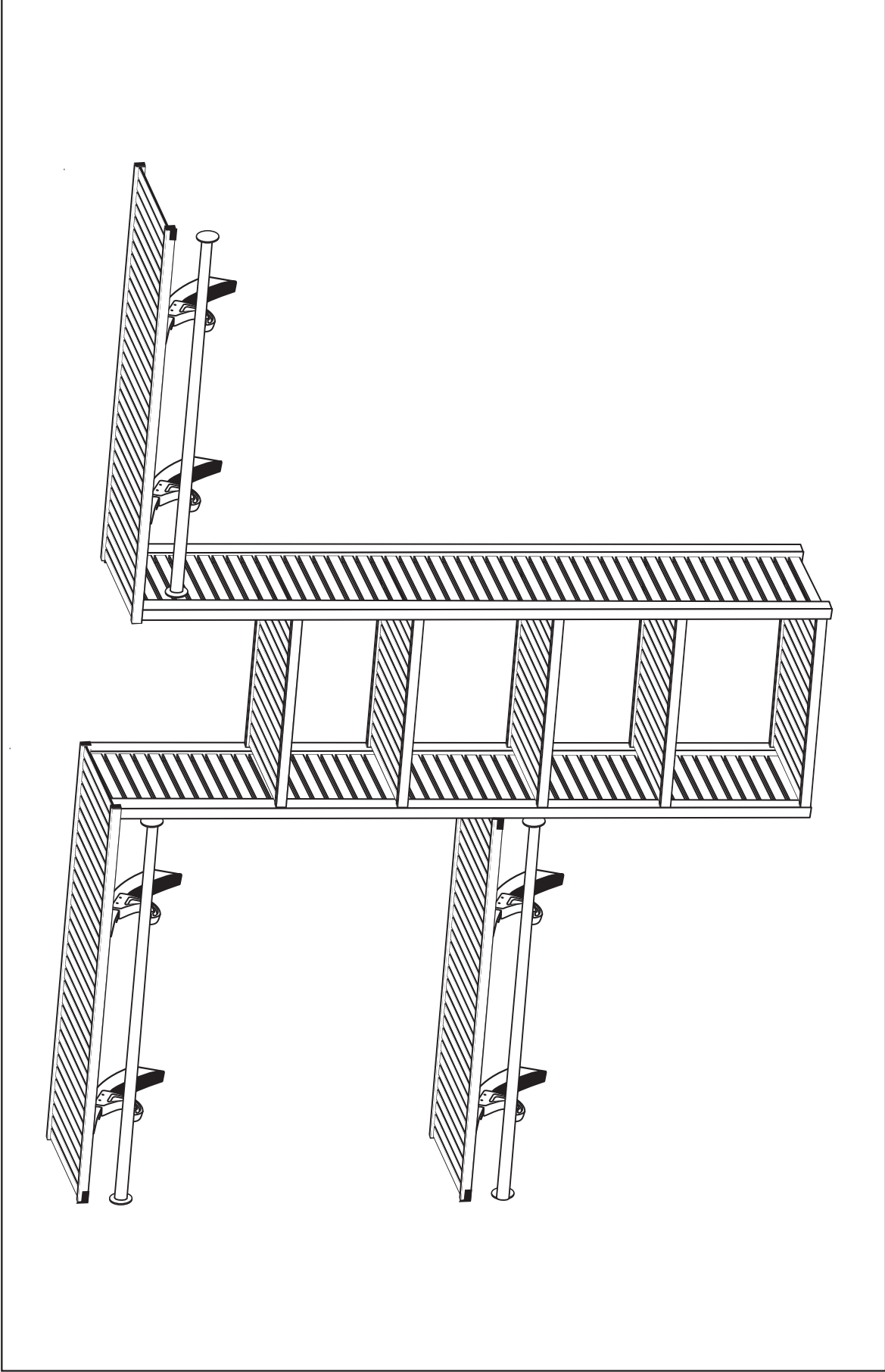

10' CONFIGURATION C C CONFIGURACIÓN DE 3.05 M C CONFIGURATION DE 3 M

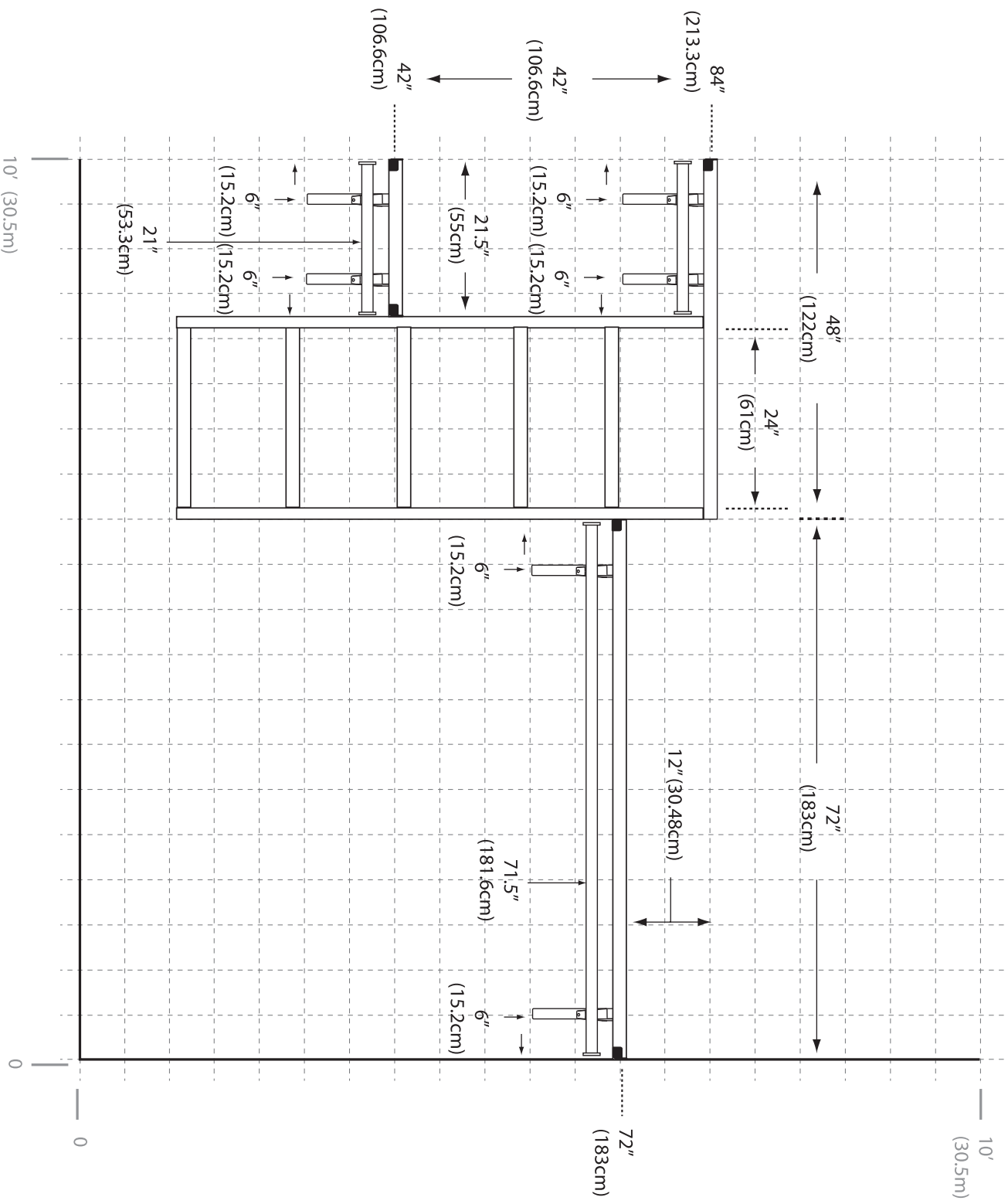

10' CONFIGURATION D D CONFIGURACIÓN DE 3.05 M D CONFIGURATION DE 3 M

= 6" (15.2cm)

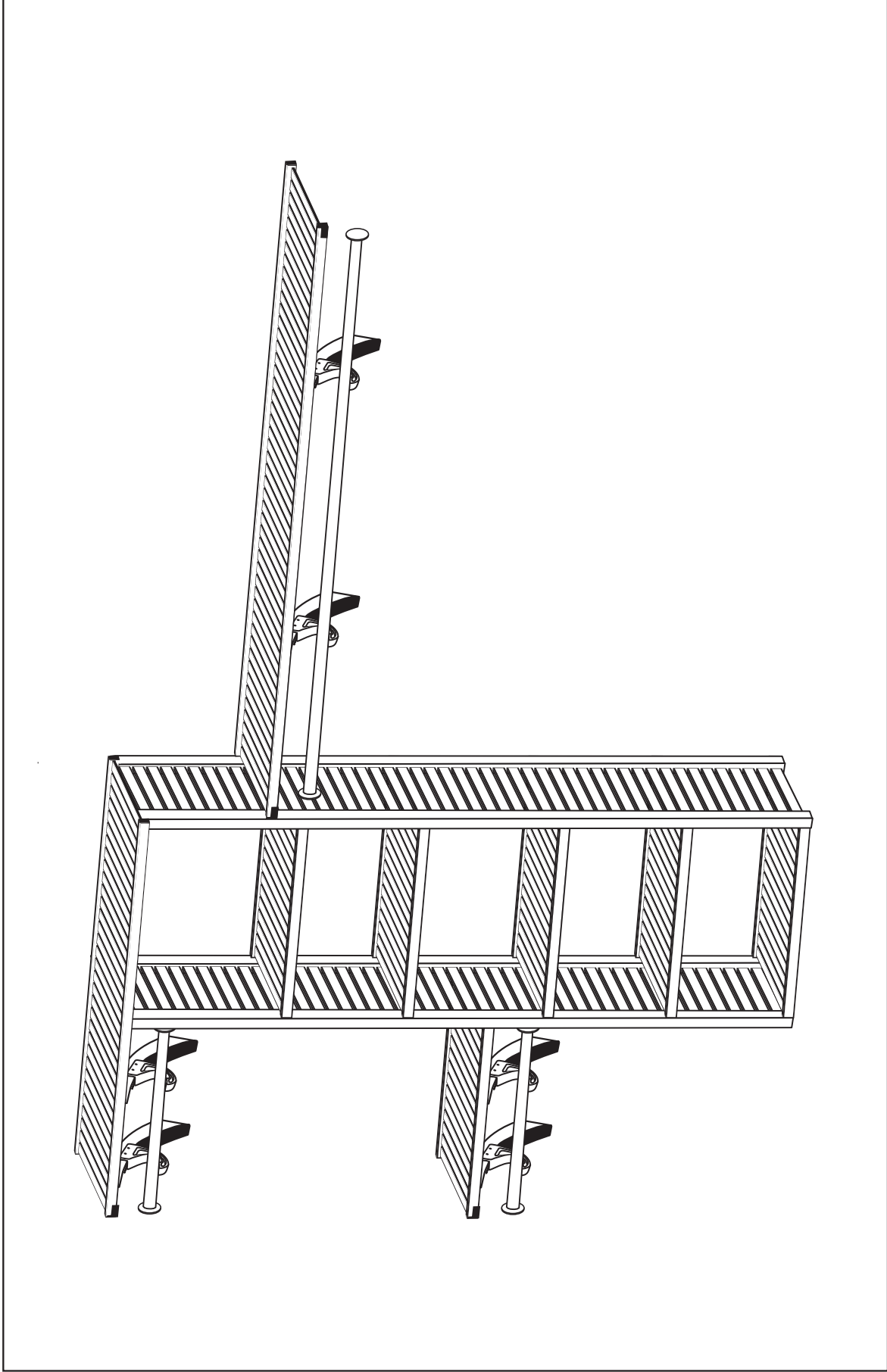

10' CONFIGURATION D D CONFIGURACIÓN DE 3.05 M D CONFIGURATION DE 3 M