

# FREEMAN

MODEL: P800AJS

## 800 AMP JUMP STARTER AND POWER SUPPLY

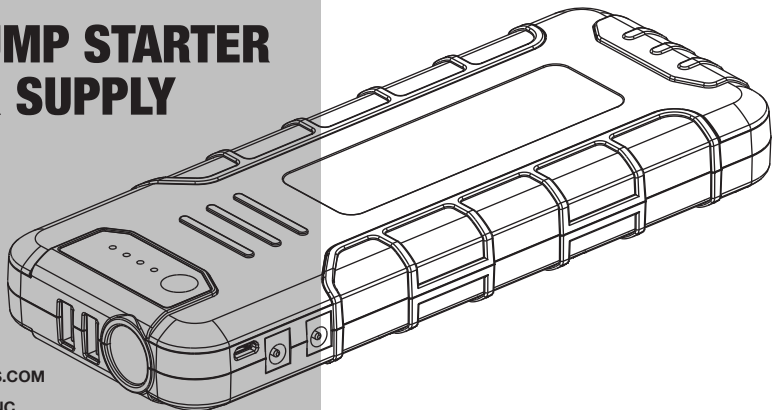

- [HTTP://WWW.FREEMANTOOLS.COM](http://www.freemantools.com)
- 1-888-669-5672
- PRIME GLOBAL PRODUCTS, INC.



### **WARNING:**

Failure to follow warnings could result in  
DEATH OR SERIOUS INJURY.

SAVE THE MANUAL FOR FUTURE REFERENCE  
KEEP YOUR DATED PROOF OF PURCHASE FOR WARRENTY PURPOSE

P800AJS-V1 06/17

|   |         |
|---|---------|
| SYMBOLS                                     | 3       |
| GENERAL SAFETY INSTRUCTIONS                 | 4 - 5   |
| UNPACKING                                   | 6       |
| SPECIFICATIONS                              | 6       |
| FEATURES                                    | 7       |
| PRODUCT LAYOUT                              | 8       |
| OPERATION                                   | 9 - 12  |
| JUMPING A CAR                               | 9 - 10  |
| CHARGING THE CAR JUMPER                     | 11      |
| CHARGING A PHONE TABLET OR OTHER USB DEVICE | 11      |
| CHARGING A LAPTOP                           | 11      |
| USING THE LED LIGHT                         | 12      |
| MAINTENANCE                                 | 12      |
| TROUBLESHOOTING                             | 13      |
| WARRANTIES                                  | 14 - 15 |

## ▲ WARNING

The warnings and precautions discussed in this manual cannot cover all possible conditions and situations that may occur. Please be aware of the potential hazards, and take all necessary precautions to avoid risk of injuries.



## SAVE THIS MANUAL

To avoid serious personal injury, do not attempt to use this product until you read the manual thoroughly and understand it completely. Save this manual and review frequently for safe operation and instructing others who may use this tool. Keep this manual for the safety warnings, precautions, operations, inspections and maintenance information. Store this manual and the receipt in a safe and dry place for future reference.

## SYMBOLS

- In this manual, on the labels, packages and all other information provided with this tool, the following signal words and meanings are intended to explain the levels of risk associated with this tool.

| SYMBOLS | SIGNAL   | MEANING  |
|---------|----------|--|
| ▲       | WARNING: | Indicates a potentially hazardous situation, which, if not avoided, could result in death or serious injury. |
| ▲       | CAUTION: | Indicates a potentially hazardous situation, which, if not avoided, may result in minor or moderate injury.  |
|         | CAUTION: | (Without symbol) Indicates a situation that may result in property damage.                                   |

## GENERAL SAFETY INSTRUCTIONS

### CALIFORNIA PROPOSITION 65

#### **▲ WARNING:**

This product can expose you to chemicals, which are known to the State of California to cause cancer and birth defects or other reproductive harm. For more information go to [www.P65Warnings.ca.gov](http://www.P65Warnings.ca.gov).

### WORK AREA

- **Keep the work area clean and well lit.** Cluttered benches and dark areas increase the risk of accidents.
- **Keep bystanders, children, and others away while operating the tool.** Distractions could result in improper use of tool and cause injury.

### PERSONAL SAFETY

- **Stay alert.** Do not use tool while tired or under the influence of drugs, alcohol, or medication. A moment of inattention while operating the tool may cause serious injury.
- **Make sure the cords are free of obstructions or snags.** Entangled or ensnared cords can cause loss of balance or footing and may become damaged, resulting in possible injury.
- **Maintain the tool with care.** Keep tool clean. A properly maintained tool, reduces the risk of a tool malfunction.
- **Wash hands after handling this product or its power cord.** They may contain chemicals known to the State of California to cause cancer and birth defects or other reproductive harm.

### TOOL USE AND CARE

- **Know this tool.** Read manual carefully, learn its applications and limitations, as well as the specific potential hazards related to this tool.
- **Keep the tool dry, clean, and free from oil and grease.** Always use a clean cloth when cleaning. Never use brake fluids, gasoline, petroleum-based products, or any strong solvents to clean your tool.

- **Do not drop or throw the tool.** Dropping or throwing the tool can result in damage that will make the tool unusable or unsafe. If the tool has been dropped or thrown, examine the tool closely for bent, cracked or broken parts. If damage has been done to tool do not use.
- **Never use this tool for anything other than the application it was originally designed for.**
- **Only use this tool for 12V vehicles.** Using this product for any other vehicle could be dangerous for the user, vehicle, or tool.
- **Do not expose tool to moisture or rain.**
- **Never open or disassemble this tool.** This will void the tools warranty.
- **Do not expose the tool to fire, fumes, gas, dust, or extreme heat.** This could cause harm to the user.
- **Only charge this product at temperatures between 32°F to 114°F.**
- **Do not insert foreign objects into any inputs or outputs.**
- **Only use this product in a well-ventilated area.**
- **Do not allow the teeth of the clamps to touch while connected to the battery jumper.**
- **Only connect the black clamp to the negative terminal and the red clamp to the positive terminal.**

- **Do not expose the battery jumper to temperatures over 140°F.** This could cause a safety hazard to the user or others in the working area.
- **Always disconnect the jumper cables from the battery jumper after use.**
- **Do not crush, puncture, or penetrate the battery jumper.** This could cause harm to the user.
- **In the event that any corrosive liquid leaks out of the battery jumper discontinue use.** If any of the corrosive liquid comes in contact with the users skin or eyes, immediately wash with running water and consult a doctor.
- **Never modify this tool in any way.**
- **Store the tool out of reach of children or untrained people.** The tool can be dangerous in the hands of untrained users.
- **Dispose of the battery jumper properly, this battery jumper needs to be recycled.** To find your nearest recycling facility call 1-800-822-8837.

### TOOL SERVICE

- **Only use accessories that are identified by the manufacturer for the specific tool model.**
- **Use of unauthorized parts or failure to follow maintenance instructions may create a risk of injury.**
- **Tool service must only be performed by a qualified repair personnel.**

**UNPACKING**

- This tool has been shipped completely assembled.
- Carefully remove the tool and any accessories from the box.
- Inspect the tool carefully to make sure no breakage or damage occurred during shipping.
- Do not discard the packing material until you have carefully inspected and satisfactorily operated the tool.
- If any parts are damaged or missing, please call 1-888-669-5672.

**▲ WARNING:**

**Do not attempt to modify this tool or create accessories not recommended for use with this tool. Any such alteration or modification is misuse and could result in hazardous conditions leading to possible serious personal injury.**

**PACKING LIST**

- Car Jumper
- Intelligent Jumper Cables
- Wall Charger
- Car Charger

- USB Charging Cable
- 8 Laptop/Device Adapter Tips
- Adapter Cable
- Instruction Manual
- Quick Start Guide
- Carrying Case

**SPECIFICATIONS**

|                              |  |
|------------------------------|--|
| <b>DIMENSIONS</b>            | 8.85" X 3.5" X 1.18"   |
| <b>WEIGHT</b>                | 1.59 lbs   |
| <b>BATTERY CAPACITY</b>      | 18000mAh (66.6Wh)  |
| <b>OUTPUT</b>                | Dual Quick Charge(5V/2.4A; 9V/2A; 12V/1.5A); 12V/10A; 19V/3.5A; 12V jump start |
| <b>INPUT</b>                 | Quick Charge (5V/2A; 9V/2A; 12V/1.5A)  |
| <b>FULL CHARGE TIME</b>      | About 4 Hours  |
| <b>START CURRENT</b>         | 400A   |
| <b>PEAK CURRENT</b>          | 800A   |
| <b>OPERATING TEMPERATURE</b> | -4°F to 140°F  |

**FEATURES**

- **800 AMP LITHIUM-ION JUMP STARTER**  
Jump starts 12V gasoline and diesel vehicles up to 10L
- **18000mAh POWER BANK WITH QUICK CHARGER**  
Quick charge 2.0 ports for USB 5V devices and charging 12V/19V devices
- **HEAVY DUTY BATTERY CLAMPS AND 8 GAUGE CABLES**  
Oversized clamps and extra-long 15" jumper cables
- **SMART SAFETY CONNECTION**  
Intelligent jump cable provides advanced jumping protection
- **ULTRA-BRIGHT LED FLASHLIGHT**  
3 modes: Normal, Strobe, and SOS
- **MICRO-USB QUICK CHARGING**  
Fully charges in approximately 4 hours
- **AUTOMATIC POWER ON/OFF**

**PRODUCT LAYOUT**

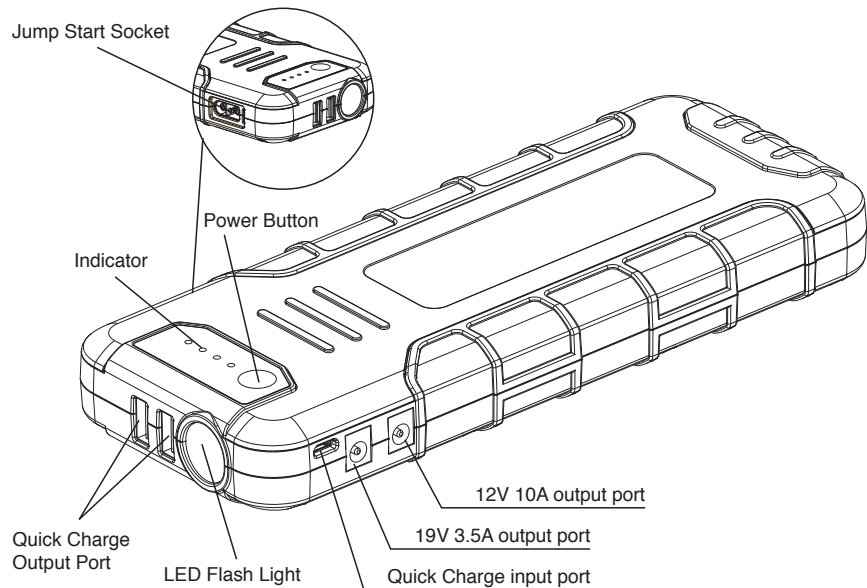

**OPERATION**

**JUMPING A CAR**

1. Insert the smart safety connector plug into the jump starter. The jump starter should automatically power on. If it does not, press the power button on the jump starter.

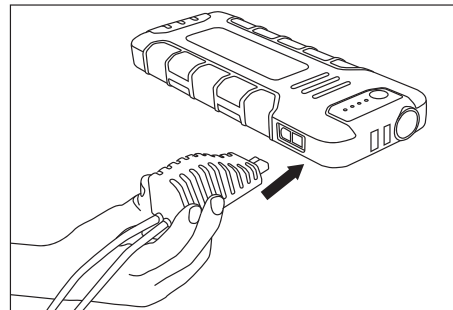

2. Make sure the vehicle key is in the "OFF" position. For push-to-start vehicles, make sure the vehicle is in completely "OFF" before jump starting. Then locate the positive and negative battery terminals. The positive is normally labeled with a (+) and/or red coloring. Connect the red clamp to the positive

terminal and the black clamp to the negative terminal of the vehicle battery.

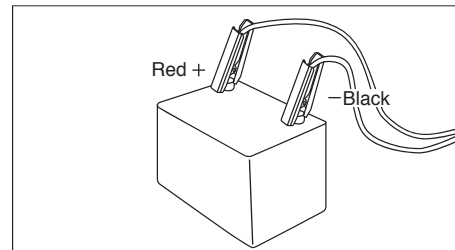

3. Check the lights on the smart safety connector.
  - GREEN LIGHT ON:**  
The clamps are placed in the correct position and the circuit is completed. Jump start the vehicle within 30 seconds.
  - GREEN LIGHT BLINKING WITH BUZZING:**  
The vehicle battery is low. Press the "BOOST" button, wait until the GREEN LIGHT becomes solid, then turn on the engine within 30s.
  - RED LIGHT ON WITH BUZZING:**  
The clamps are clamped on to the incorrect terminals. Reconnect the clamps to the correct terminals, wait till the GREEN LIGHT is on, then turn

## MODEL: P800AJS

**FREEMAN**

on the engine.

**NO LIGHTS ON AND NO BUZZING:**

The battery may be too low. Make sure the clamps are connected correctly, press the "BOOST" button and wait for the GREEN LIGHT to come on. If the light does come on, turn on the engine within 30s. If the light does not come on, take the vehicle to a certified mechanic or consult the owner's manual.

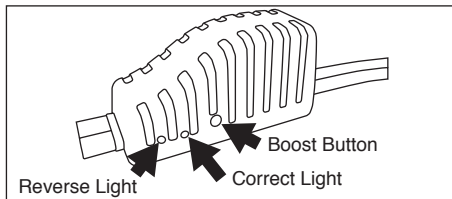

4. Start the car engine. If after 3 seconds engine does not start, turn key to "OFF" position. Detach the car jumper clamps, then restart steps 1-4.

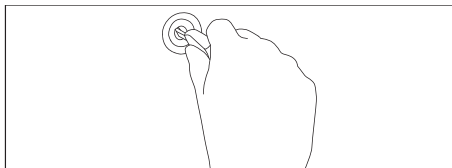

5. Remove the clamps from the battery terminals.

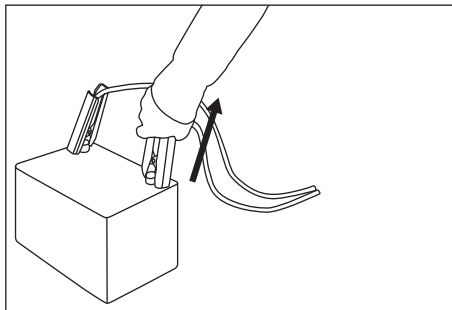

6. Unplug the cable plug from the jump starter.

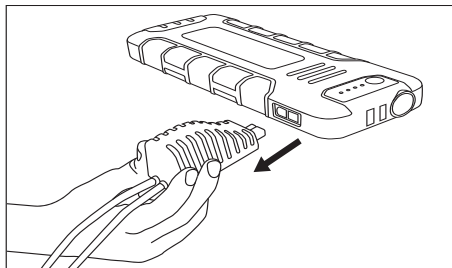

## MODEL: P800AJS

**FREEMAN**

### CHARGING THE CAR JUMPER

1. Plug wall charger/car charger cable into the wall/car input. Then plug the cable into the input port of the car jumper. The light indicator should start to blink while the jumper is being charged.

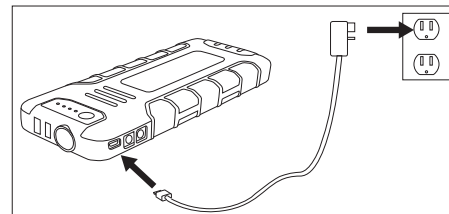

### CHARGING A PHONE, TABLET, OR OTHER USB DEVICES

1. Plug the USB cable into the USB output on the jump starter. Then insert charging cable into the device that needs to be charged. Press the power button on your jump starter and the device will begin to charge.

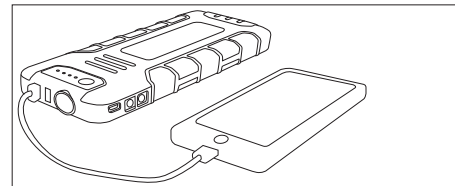

### CHARGING A LAPTOP OR OTHER DEVICE

1. The car jumper comes with 8 adapter tips and an adapter cable to charge 19V and 12V devices. The car jumper also has two outputs (12V and 19V). Check the device's voltage and current output rating and plug the adapter into the appropriate output. Then choose the appropriate tip that matches the input of your device and plug it in. Turn on the car jumper and the device will start to charge.

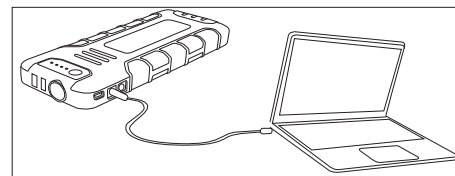

**USING THE LED LIGHT**

1. Hold power button until the LED light powers on. Press power button to cycle through the different light modes (normal, strobe, SOS, and off).

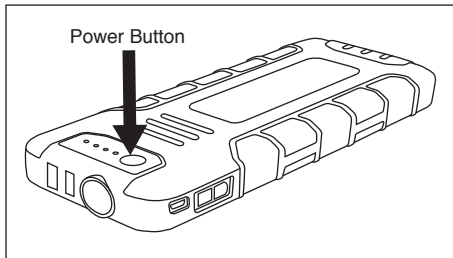

**CLEANING**

Clean the entire tool with a cotton rag after each use. Avoid using solvents when cleaning plastic parts. Most plastics are susceptible to damage from various types of commercial solvents and maybe damaged by their use. Use clean cloths to remove dirt, dust, oil, grease, etc.

**⚠ WARNING:**

**Do not let brake fluids, gasoline, petroleum-based products, penetrating oils, etc. come in contact with plastic parts. Chemicals can damage, weaken or destroy plastic which may result in serious personal injury.**

**MAINTENANCE**

**⚠ WARNING:**

**Make sure to charge the car jumper after it is used. Charge the product every 3-6 months in order to prolong the battery life.**

**TROUBLESHOOTING**

**⚠ WARNING:**

**Stop using tool immediately if any of the following problems occur. Serious personal injury could result. Any repairs or replacements must be done by a qualified service person or an authorized service center.**

| ISSUE  | POSSIBLE CAUSE(S)   | CORRECTIVE ACTIONS   |
|--|---|--|
| Car will not jump after following all of the necessary steps | <ul style="list-style-type: none"> <li>● Check error lights.</li> <li>● The battery may be damaged.</li> <li>● The vehicle's battery may not be the issue.</li> <li>● The car jumper is not powered on.</li> <li>● The car jumper cables do not have a good connection.</li> <li>● Vehicle was not in PARK.</li> <li>● Car jumper does not have enough charge.</li> <li>● Battery terminals are dirty.</li> </ul> | <ul style="list-style-type: none"> <li>● Refer to step 3 under the "JUMPING A CAR" section of the manual.</li> <li>● Replace the car's battery.</li> <li>● Refer to your vehicle owner's manual or have the car taken to a certified mechanic to determine the issue.</li> <li>● The car jumper will power off if you do not try to start the car within 30 seconds of powering on the jumper. If it is off turn the jumper on.</li> <li>● Ensure the cable clamps have maximum connection on both sides of each clamp.</li> <li>● Place the car in PARK, some vehicles cannot be started when not in the PARK setting.</li> <li>● Charge your car jumper.</li> <li>● Clean battery terminals to provide a better connection.</li> </ul> |

**PGP INC. PRODUCT WARRANTIES****Professional 1-Year Limited Warranty**

The Freeman Tool limited warranty extends exclusively to the original purchaser of the Freeman Product, begins on the date of purchase. During the warranty period Prime Global Products, Inc. (PGP) expressly warrants that the Freeman Product is free from defect in materials and workmanship subject to the exceptions and limitations contained herein. PGP shall at its option, repair, replace, or offer a full refund for a Freeman Product that has a defect in materials or workmanship.

A DATED SALES RECEIPT OR PROOF OF PURCHASE FROM THE ORIGINAL RETAIL PURCHASER IS REQUIRED TO MAKE A WARRANTY CLAIM. Warranty registration is also required and can be accomplished through On-Line Product Registration at [www.primeglobalproducts.com](http://www.primeglobalproducts.com), select SUPPORT, select PRODUCT REGISTRATION. To make a warranty claim, the original purchaser must return the Freeman Tool, postage prepaid and insured, with proof of purchase to PGP or any of its authorized service centers. For questions please call 1-888-669-5672. Other than the postage and insurance requirement, no charge will be made for repairs covered by this warranty.

**Warranty Exclusions**

These Warranties do not apply where:

- Repairs or alterations have been made, or attempted, by others, and/or the unauthorized use of non-conforming parts or accessories.
- Repairs are required due to normal wear and tear.
- The Tool has been abused, misused, improperly maintained or operated, including: the failure to use clean, dry, regulated compressed air at the recommended pressure; accidents caused by use of the Freeman Product after partial failure.
- The Freeman Product is used commercially in assembly lines or production lines. The Freeman Product is intended for use by individuals and these warranties do not extend to such commercial uses.

NO WARRANTY, ORAL OR WRITTEN, EXPRESSED OR IMPLIED, OTHER THAN THE ABOVE WARRANTIES IS MADE WITH REGARD TO THIS FREEMAN PRODUCT. ANY IMPLIED WARRANTIES WILL BE LIMITED IN DURATION TO THE APPLICABLE WARRANTY PERIOD SPECIFIED ABOVE. SOME STATES DO NOT ALLOW LIMITATIONS ON HOW LONG AN IMPLIED WARRANTY LASTS, SO THE ABOVE MAY NOT APPLY TO YOU. YOUR REMEDIES ARE SOLELY AND EXCLUSIVELY AS STATED ABOVE. PGP SHALL IN NO EVENT BE LIABLE FOR INCIDENTAL, CONSEQUENTIAL, INDIRECT, OR SPECIAL DAMAGES. SOME STATES DO NOT ALLOW THE EXCLUSION OR LIMITATION OF INCIDENTAL OR CONSEQUENTIAL DAMAGES, SO THE ABOVE LIMITATION OR EXCLUSION MAY NOT APPLY TO YOU. IN NO EVENT, WHETHER AS A RESULT OF A BREACH OF CONTRACT, WARRANTY, TORT (INCLUDING NEGLIGENCE) OR OTHERWISE, SHALL PGP'S LIABILITY EXCEED THE PRICE OF THE PRODUCT WHICH HAS GIVEN RISE TO THE CLAIM OR LIABILITY. ANY LIABILITY CONNECTED WITH THE USE OF THIS PRODUCT SHALL TERMINATE UPON THE EXPIRATION OF THE WARRANTY PERIOD SPECIFIED ABOVE. NO EMPLOYEE OR REPRESENTATION OF PGP, OR ANY DISTRIBUTOR OR DEALER IS AUTHORIZED TO MAKE ANY CHANGE OR MODIFICATION OF THIS WARRANTY.

These warranties give you specific legal rights. You may also have other rights which vary from state to state.



# FREEMAN

MODELO: P800AJS

## SUMINISTRO ELÉCTRICO Y ARRANCADOR DE 800 AMP

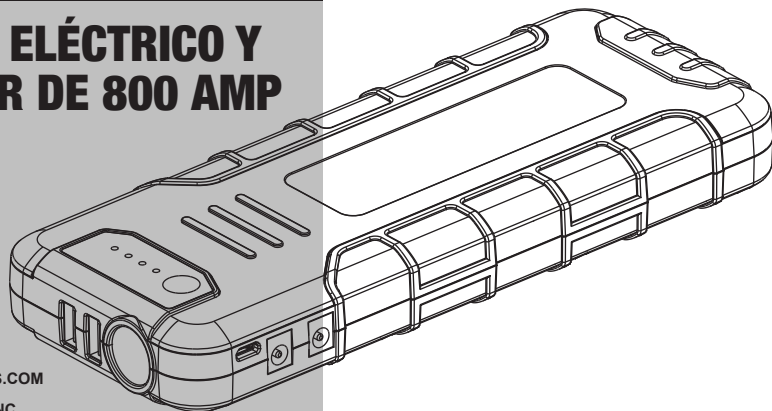

- [HTTP://WWW.FREEMANTOOLS.COM](http://www.freemantools.com)
- 1-888-669-5672
- PRIME GLOBAL PRODUCTS, INC.



### ADVERTENCIA:

No seguir las advertencias correctamente puede causar LA MUERTE O LESIONES GRAVES

GUARDA ESTE MANUAL PARA CONSULTARLO EN EL FUTURO  
GUARDE SU COMPROBANTE DE COMPRA COM FECHA PARA FINES DE LA GARATÍA

## MODELO: P800AJS

# FREEMAN

|   |         |
|---|---------|
| SÍMBOLOS  | 18      |
| NORMAS GENERALES DE SEGURIDAD                           | 19 - 21 |
| DESEMPACAR  | 21-22   |
| ESPECIFICACIONES  | 22      |
| CARACTERÍSTICAS   | 22      |
| DISPOSICIÓN DEL PRODUCTO                                | 23      |
| OPERACION   | 24 - 27 |
| CÓMO ARRANCAR EL AUTOMÓVIL CON UN PUENTE                | 24 - 26 |
| CÓMO CARGAR EL ARRANCADOR                               | 26      |
| CÓMO CARGAR UN TELÉFONO, TABLETA U OTRO DISPOSITIVO USB | 26      |
| CÓMO CARGAR UNA COMPUTADORA PORTÁTIL                    | 26 - 27 |
| CÓMO USAR LA LUZ LED                                    | 27      |
| MANTENIMIENTO   | 27      |
| SOLUCIÓN DE PROBLEMAS                                   | 28 - 29 |
| GARANTIAS   | 30 - 31 |

**▲ ADVERTENCIA:**

Las advertencias y precauciones mencionadas en este manual no abarcan todas las condiciones y situaciones posibles. Es perfectamente comprensible que no podemos fabricar el sentido común y la precaución como partes de ningún producto, el usuario es el responsable de obrar en consecuencia.

**SÍMBOLOS**

- Símbolos en este manual, las etiquetas, envases y en toda la información provista con esta herramienta. Las siguientes palabras de aviso y significados tienen el objetivo de explicar los niveles de riesgo asociados con esta herramienta.

| SÍMBOLOS | AVISO        | SIGNIFICADO   |
|----------|--------------|---|
| ▲        | ADVERTENCIA: | Indica una situación potencialmente peligrosa que, deno evitarse, podría causar lamuerte o lesiones graves. |
| ▲        | PRECAUCIÓN:  | Indica una situación potencialmente peligrosa que, deno evitarse, podría causar lamuerte o lesiones graves. |
|          | PRECAUCIÓN:  | (Sin símbolo) Indica una situación que puede resultar en daños a la propiedad.                              |



**GUARDAR ESTE MANUAL**

Guarda este manual para tener a mano las advertencias de seguridad, precauciones, operaciones, inspecciones y mantenimiento. Guarda este manual y elrecibo en un lugar seguro y seco para consultarlo en el futuro.

**NORMAS GENERALES DE SEGURIDAD**

**PROPOSICIÓN 65 DE CALIFORNIA**

**▲ ADVERTENCIA:**

Este producto, a su cordón eléctrico, puede contener productos quimicos conocidos por el estado de California como causantes de cáncer y defectos de nacimiento u otros daños reproductivos. Lave sus manos después de usar.

**ÁREA DE TRABAJO**

- Mantenga el área de trabajo limpia y bien iluminada. Los bancos de trabajo desordenados y las áreas oscuras aumentan el riesgo de accidentes.
- Mantenga a los transeúntes, niños y a otras personas alejadas cuando esté utilizando la herramienta. Las distracciones podrían resultar enel uso inapropiado y causar lesiones.

**SEGURIDAD PERSONAL**

- Cuando utilices una herramienta de motor mantente alerta. No utilices la herramienta si estás cansado o bajo el efecto de drogas, alcohol o medicamentos. Un momento de distracción durante la operación de la herramienta puede causar lesiones graves.
- Asegúrese de que no haya cableado eléctrico, tuberías de gas, etc. ocultos cuando trabaje en una pieza. La ruptura de alguna de éstas podría provocar una lesión en el operador de esta herramienta.
- Cuida la herramienta para mantenerla en buenas condiciones. Mantén limpia la herramienta. Una herramienta con el mantenimiento adecuado corre menos riesgo de bloquearse y es más fácil de controlar.
- Lávese las manos después de manipularlo. Este producto o su cable eléctrico pueden contener sustancias químicas reconocidas por el estado de California como causantes de cáncer, defectos congénitos y otros daños en el aparato reproductivo.

**USO Y CUIDADO DE LA HERRAMIENTA**

- Infórmate sobre la herramienta. Lee el manual con cuidado, aprende sobre sus aplicaciones y limitaciones, como también sobre los riesgos

específicos y potenciales relacionados con la herramienta.

- **Mantén la herramienta y el mango secos, limpios y libres de aceite o grasa.** Usa siempre un paño limpio para la limpieza. Nunca uses líquido de freno, gasolina, productos a base de petróleo ni solventes para limpiar la herramienta.
- **No exponga el arrancador de batería a temperaturas por encima de 60 °C.** Esto podría provocar un peligro para la seguridad del usuario o de otras personas que estén en el área de trabajo.
- **Siempre desconecte los cables de puente del arrancador de batería después de su uso. No aplaste, perfore ni atravesie el arrancador de batería.** Esto podría provocar daños al usuario.
- **En caso de que algún líquido corrosivo salga del arrancador de batería, interrumpa su uso.** Si el líquido corrosivo entra en contacto con la piel o los ojos de los usuarios, lave inmediatamente con agua corriente y consulte a un médico.
- **Nunca modifique esta herramienta de ninguna manera.**
- **Guarda las herramientas fuera del alcance de los niños y otras personas que no sepan como utilizarlas.** Las herramientas son peligrosas en manos de usuarios que no saben como utilizarlas.
- **Deseche el arrancador de batería**

**adecuadamente;** este arrancador de batería debe reciclarse Para encontrar su centro de reciclado más cercano, llame al 1-800-822-8837.

- **No deje caer ni lance la herramienta.** Ya que esto podría ocasionar daños en la herramienta y causar que la misma ya no sea utilizable o segura. Si la herramienta ha sufrido caídas o ha sido lanzada, examínala atentamente y revise si hay piezas dobladas, rajadas o rotas y si hay fuga de aire comprimido. NO PROSIGA y repárela antes de usarla, en caso contrario podrían ocurrir lesiones graves.
- **Nunca utilice esta herramienta para otra cosa que no sea la aplicación para la que fue originalmente diseñada.**
- **Solo use esta herramienta para vehículos de 12 V.** El uso de este producto para cualquier otro vehículo podría ser peligroso para el usuario, el vehículo o la herramienta.
- **No exponga la herramienta a la humedad o la lluvia.**
- **Nunca abra o desarme esta herramienta.** Esto anulará la garantía de las herramientas.
- **No exponga la herramienta al fuego, humos, gas, polvo o calor extremo.** Esto podría provocar daños al usuario.
- **Solo cargue este producto a temperaturas entre 0°C y 45°C.**
- **No inserte objetos extraños en ninguna toma**

de entrada o salida.

- **Solo use este producto en un área bien ventilada.**
- **No permita que los dientes de las abrazaderas se toquen mientras estén conectadas al arrancador de batería.**
- **Solo conecte la abrazadera negra al terminal negativo y la abrazadera roja al terminal positivo.**

### REPARACIÓN DE LA HERRAMIENTA

- **Usa únicamente accesorios identificados por el fabricante para esemodelo específico de herramienta.**
- **La utilización de piezas no autorizadas o el incumplimiento de las instrucciones de mantenimiento pueden aumentar el riesgo de lesiones.**
- **La reparación de la herramienta debe serrealizada únicamente por personal calificado.**

### DESEMPACAR

- Esta herramienta se ha enviado completamente ensamblada.
- Retira cuidadosamente la herramienta y los accesoriosde la caja.
- Inspecciona la herramienta cuidadosamente para asegurarte de que no haya ocurrido ninguna

roturani daño durante el envío.

- No deseches el material de empaque hasta que hayas inspeccionado cuidadosamente y utilizado-satisfactoriamentela herramienta.
- Si alguna pieza está dañada o falta, llama al 1-888-669-5672.

### **ADVERTENCIA:**

**No intente modificar esta herramienta ni crear accesorios no recomendados para su uso con esta herramienta. Cualquier alteración o modificación de este tipo es un uso indebido y podría dar lugar a condiciones peligrosas que pueden causar lesiones personales graves.**

### LISTA DE EMPAQUE

- Arrancador Para Automóvil
- Cables De Puente Inteligentes
- Cargador De Pared
- Cargador De Automóvil
- Cable De Carga USB
- 8 Puntas Adaptadoras Para Dispositivo/Computadora Portátil
- Cable Adaptador
- Manual De Instrucciones

- Guía De Inicio Rápido
- Estuche

**ESPECIFICACIONES**

|                                      |  |
|--------------------------------------|--|
| <b>DIMENSIONES</b>                   | 224.79mm X 88.9mm X 29.97mm  |
| <b>PESO</b>                          | .72kg  |
| <b>CAPACIDAD DE LA BATERÍA</b>       | 18000mAh (66.6Wh)  |
| <b>TOMA DE SALIDA</b>                | Carga rápida doble(5V/2.4A; 9V/2A; 12V/1.5A); 12V/10A; 19V/3.5A; 12V buen inicio |
| <b>TOMA DE ENTRADA</b>               | Carga rápida (5V/2A; 9V/2A; 12V/1.5A)  |
| <b>TIEMPO DE CARGA COMPLETO</b>      | Alrededor de 4 Horas   |
| <b>CORRIENTE DE INICIO</b>           | 400A   |
| <b>CORRIENTE MÁXIMA</b>              | 800A   |
| <b>TEMPERATURA DE FUNCIONAMIENTO</b> | -20°C to 60°C  |

**CARACTERÍSTICAS**

- **ARRANCADOR DE ION DE LITIO DE 800 AMP**  
Arranca con puente vehículos diésel y de gasolina de 12 V hasta 10 L
- **BANCO DE ENERGÍA DE 18000 mAh CON CARGADOR RÁPIDO**  
Puertos 2.0 de carga rápida para dispositivos de 5 V USB y para cargar dispositivos de 12 V y 19 V
- **ABRAZADERAS DE BATERÍA DE ALTA RESISTENCIA Y CABLES CALIBRE 8**  
Abrazaderas tamaño grande y cables de puente de 138mm extra largos
- **CONEXIÓN DE SEGURIDAD INTELIGENTE** El cable de puente inteligente brinda protección avanzada para el arranque con puente.
- **LINTERNA DE LED ULTRA BRILLANTE**  
3 modos: normal, estroboscópico y S.O.S.
- **CARGA RÁPIDA MICRO USB**  
Carga por completo en aproximadamente 4 horas
- **ENCENDIDO/APAGADO AUTOMÁTICO**

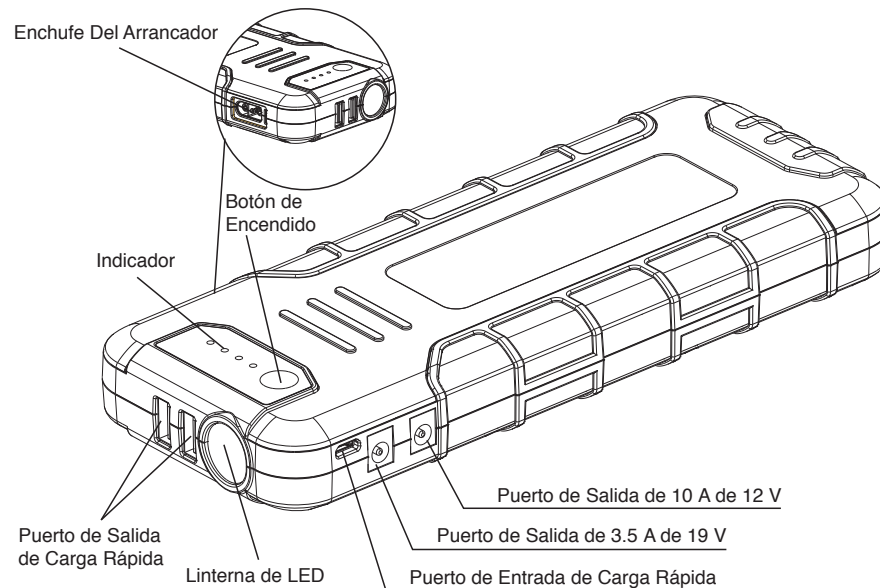
**DISPOSICIÓN DEL PRODUCTO**

### OPERACION

#### CÓMO ARRANCAR EL AUTOMÓVIL CON UN PUNTE

1. Inserte el enchufe del cable en el arrancador. El arrancador debería encenderse automáticamente; si no lo hace, presione el botón de encendido en el arrancador.

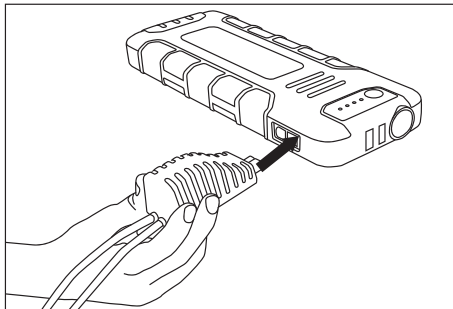

2. Asegúrese de que la llave del vehículo esté en la posición "APAGADO". Para los vehículos de arranque rápido, asegúrese de que el vehículo esté completamente apagado antes de comenzar el salto. A continuación, ubique los terminales

positivo y negativo de la batería. El positivo se marca normalmente con un colorante (+) y / o rojo. Conecte la abrazadera roja al terminal positivo y la abrazadera negra al borne negativo de la batería del vehículo.

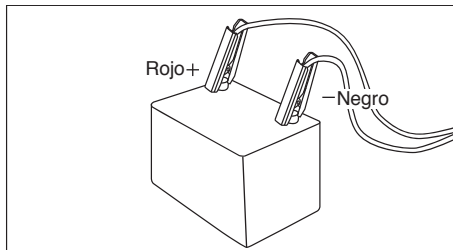

3. Verifique las luces indicadoras en el cable de puente inteligente.

#### LUZ VERDE ENCENDIDA:

La conexión es correcta y el circuito está funcionando, puede encender el motor para arrancar el vehículo con puente de inmediato.

#### LUZ VERDE PARPADEANTE CON ZUMBIDO:

La batería del vehículo está baja; presione el botón "BOOST" (aumentar el voltaje), espere hasta que la LUZ VERDE deje de parpadear y luego encienda el motor dentro de un plazo de 30 segundos.

#### LUZ ROJA ENCENDIDA CON ZUMBIDO:

Las abrazaderas están conectadas al terminal incorrecto. Vuelva a conectar las abrazaderas al terminal correcto, espere hasta que la LUZ VERDE esté encendida y luego encienda el motor.

#### NINGUNA LUZ ENCENDIDA Y SIN ZUMBIDO:

Es posible que la batería esté demasiado baja; asegúrese de que las abrazaderas estén conectadas correctamente, presione el botón "BOOST" (aumentar el voltaje) y espere a que se encienda la LUZ VERDE. Si la luz se enciende, encienda el motor dentro de un plazo de 30 segundos. Si la luz no se enciende, lleve el vehículo a un mecánico certificado o consulte el manual del usuario.

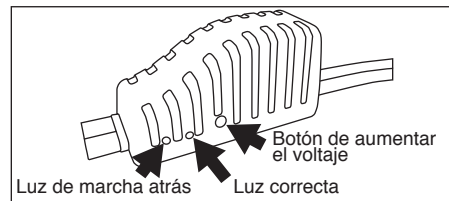

4. Encienda el motor del automóvil. Si después de 3 segundos el motor no enciende, gire la llave a la posición "APAGADO". Desconecte las abrazaderas del arrancador, luego reanude los pasos 1 a 4.

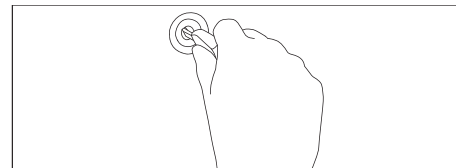

5. Quite las abrazaderas de los terminales de la batería.

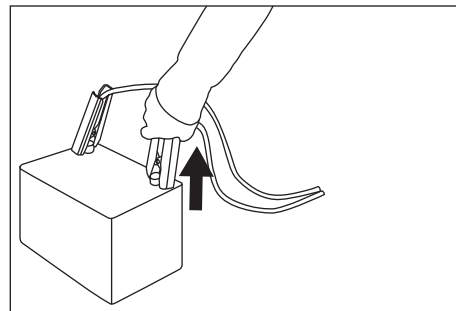

6. Desenchufe del arrancador el enchufe del cable.

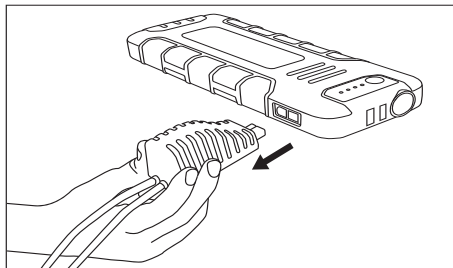

### CÓMO CARGAR EL ARRANCADOR

1. Enchufe el cable del cargador de pared/cargador de automóvil en la toma de entrada de la pared/del automóvil. Luego enchufe el cable en el puerto de entrada del arrancador. El indicador luminoso debería comenzar a parpadear mientras el arrancador se está cargando.

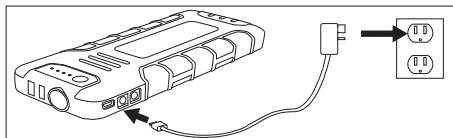

### CÓMO CARGAR UN TELÉFONO, TABLETA U OTRO DISPOSITIVO USB

1. Enchufe el cable USB en la toma de salida USB del arrancador. Luego inserte el cable de carga en el dispositivo que necesita cargarse. Presione el botón de encendido de su arrancador y el dispositivo comenzará a cargarse.

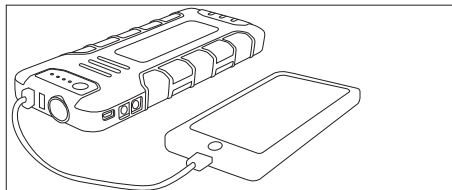

### CÓMO CARGAR UNA COMPUTADORA PORTÁTIL

1. El arrancador viene con 8 puntas adaptadoras y un cable adaptador para cargar dispositivos de 19 V y 12 V. El arrancador también tiene dos salidas de 12 V y 19 V. Verifique la tensión y la potencia de la salida del dispositivo y enchufe el adaptador en la

toma de salida apropiada. Luego elija la punta apropiada que coincida con la toma de entrada de su dispositivo y enchúfelo. Encienda el arrancador y el dispositivo comenzará a cargarse.

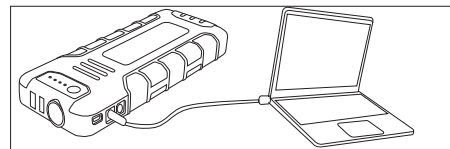

### CÓMO USAR LA LUZ LED

1. Mantenga presionado el botón de encendido hasta que la luz de LED se encienda. Presione el botón de encendido para alternar entre los diferentes modos de la luz (normal, estroboscópico, S.O.S. y apagado).

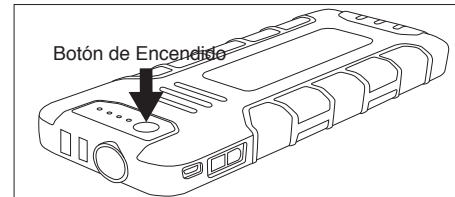

### MANTENIMIENTO

#### ▲ ADVERTENCIA:

Asegúrese de cargar el arrancador luego de usarlo. Cargue el producto cada 3 a 6 meses a fin de prolongar la vida útil de la batería.

### LIMPIEZA

Evita el uso de solventes para limpiar las piezas plásticas. La mayoría de las plásticos pueden dañarse con facilidad al usar varios tipos de solventes comerciales. Usa paños limpios para limpiar la suciedad, polvo, grasa, etc.

#### ▲ ADVERTENCIA:

En ningún momento dejes que líquidos para freno, gasolina, productos a base de petróleo, aceites penetrantes, etc. entren en contacto con las piezas plásticas. Estos químicos pueden dañar, debilitar o destruir el plástico, lo que puede provocar lesiones graves.

## SOLUCIÓN DE PROBLEMAS

### ⚠️ ADVERTENCIA:

Deje de utilizar inmediatamente la herramienta si se presenta alguno de los problemas descritos a continuación, de lo contrario podrían ocurrir lesiones personales graves. Cualquier reparación o reemplazo debe llevarse a cabo por un técnico calificado o un centro.

| PROBLEMA   | CAUSA POSIBLE  | ACCIONES CORRECTIVAS   |
|--|--|--|
| El automóvil no arranca con puente luego de seguir todos los pasos necesarios. | <ul style="list-style-type: none"> <li>● Verifique las luces de error.</li> <li>● La batería puede estar dañada.</li> <li>● Es posible que el problema no sea la batería del vehículo.</li> <li>● El arrancador no está encendido.</li> <li>● Los cables del arrancador no tienen una buena conexión.</li> </ul> | <ul style="list-style-type: none"> <li>● Consulte el paso 3 en la sección de instrucciones de arranque con puente del manual.</li> <li>● Reemplace la batería del automóvil.</li> <li>● Consulte el manual del usuario de su vehículo o lleve el automóvil a un mecánico certificado para que determine el problema.</li> <li>● El arrancador se apagará si usted no intenta arrancar el automóvil dentro de un plazo de 30 segundos de encender el arrancador. Si está apagado, encienda el arrancador.</li> <li>● Asegúrese de que las abrazaderas del cable tengan la máxima conexión en ambos lados de cada abrazadera.</li> </ul> |

| PROBLEMA   | CAUSA POSIBLE   | ACCIONES CORRECTIVAS   |
|--|---|--|
| El automóvil no arranca con puente luego de seguir todos los pasos necesarios. | <ul style="list-style-type: none"> <li>● El vehículo no estaba en posición PARK (estacionamiento).</li> <li>● El arrancador no tiene suficiente carga.</li> <li>● Los terminales de la batería están sucios.</li> </ul> | <ul style="list-style-type: none"> <li>● Ponga el automóvil en posición PARK; algunos vehículos no se pueden arrancar cuando no están en modo PARK.</li> <li>● Cargue su arrancador.</li> <li>● Limpie los terminales de la batería para proporcionar una mejor conexión.</li> </ul> |

**GARANTÍAS DE LOS PRODUCTOS PGP INC.****Garantía de 1 año para herramientas profesionales**

La garantía limitada para herramientas neumáticas Freeman se extiende en forma exclusiva al comprador original del Producto Freeman, comienza en la fecha de compra y excluye todas las piezas de desgaste. Durante el período de garantía, el Prime Global Products, Inc. (PGP) garantiza expresamente que el producto Freeman está libre de defectos de material y mano de obra sujeta a las excepciones y limitaciones contenidas en el presente documento. PGP deberá a su elección, reparación, reemplazar, u ofrecer un reembolso completo para un producto Freeman que tiene un defecto en materiales o mano de obra.

PARA HACER UN RECLAMO DE GARANTÍA SE REQUIERE EL ORIGINAL DEL RECIBO O PRUEBA DE COMPRA QUE EMITIÓ EL VENDEDOR DONDE SE INDIQUE LA FECHA DE COMPRA. También se necesita registrar la garantía lo que se podrá hacer a través del proceso de registro de producto en línea en [www.freeman-tools.com](http://www.freeman-tools.com), seleccione SOPORTE, luego REGISTRO DE PRODUCTO. Para hacer una reclamación de garantía, el comprador original debe devolver la herramienta de aire Freeman, franqueo prepago y asegurado, con el comprobante de compra para PGP o cualquiera de sus centros de servicio autorizados. Para cualquier consulta llame al 1-888-669-5672. No se hará cobro alguno por las reparaciones que estén cubiertas por la presente garantía, con excepción del costo del franqueo postal y los requisitos de seguro.

**Exclusiones de la garantía**

Esta garantía no se aplicará en ninguno de los siguientes casos:

- Cuando se hayan hecho, o intentado hacer, reparaciones o modificaciones por otros o cuando se haya usado sin autorización piezas o accesorios no conformes.
- Cuando se requiera hacer reparaciones debido al desgaste lógico y normal.
- Cuando se haya usado inadecuadamente la herramienta Freeman o no se haya operado en forma apropiada o no se le haya dado el mantenimiento que correspondía, incluyendo: no usar aire comprimido regulado, seco y limpio a la presión recomendada; accidentes provocados por uso del producto Freeman después de una falla parcial.

- El producto Freeman se usa comercialmente en líneas de ensamblaje o de producción. El producto Freeman está diseñado para ser usado por personas particulares y es por eso que esta garantía no se extiende a usos comerciales.

EN LA PRESENTE GARANTÍA NO SE DA NINGUNA OTRA GARANTÍA, ORAL O ESCRITA, EXPRESA O IMPLÍCITA, QUE NO SEA LA QUE SE INDICA EN LAS LÍNEAS ARRIBA EN RELACIÓN A ESTE PRODUCTO FREEMAN. TODA GARANTÍA IMPLÍCITA TENDRÁ UNA DURACIÓN LIMITADA AL PERÍODO DE GARANTÍA APLICABLE QUE SE MENCIONA AQUÍ. ALGUNOS ESTADOS NO PERMITEN LIMITACIONES SOBRE CUÁNTO TIEMPO DURA UNA GARANTÍA IMPLÍCITA, POR LO QUE LO AQUÍ CONSIGNADO PODRÍA NO APLICARSE A SU CASO. SUS RECURSOS LEGALES SE LIMITAN ÚNICAMENTE A LO AQUÍ CONSIGNADO. EN NINGÚN CASO PGP SERÁ RESPONSABLE POR DAÑOS INDIRECTOS, FORTUITOS O CUANTIFICABLES, POR LO QUE LA LIMITACIÓN O EXCLUSIÓN AQUÍ CONTENIDA PUEDE NO APLICARSE A SU CASO. EN NINGÚN CASO, SEA COMO RESULTADO DE UN INCUMPLIMIENTO DE CONTRATO, DE GARANTÍA, AGRAVIO (INCLUYENDO NEGLIGENCIA) U OTRO, LA RESPONSABILIDAD DE PGP EXCEDERÁ EL PRECIO DEL PRODUCTO QUE DIO ORIGEN AL RECLAMO DE GARANTÍA O A LA RESPONSABILIDAD. TODA OBLIGACIÓN RELACIONADA CON EL USO DE ESTE PRODUCTO TERMINARÁ AL VENCIMIENTO DEL PERÍODO DE GARANTÍA AQUÍ ESPECIFICADO. NINGÚN EMPLEADO O REPRESENTANTE DE PGP, O CUALQUIER OTRO AGENTE O DISTRIBUIDOR, ESTÁ AUTORIZADO A REALIZAR CAMBIOS O MODIFICACIONES A ESTA GARANTÍA.

La presente garantía le da al comprador derechos legales específicos. El comprador podría tener otros derechos que varían de un estado a otro.



# FREEMAN

MODÉLE: P800AJS

## BATTERIE D'APPOINT AVEC FONCTION D'AIDE AU DÉMARRAGE 800 A

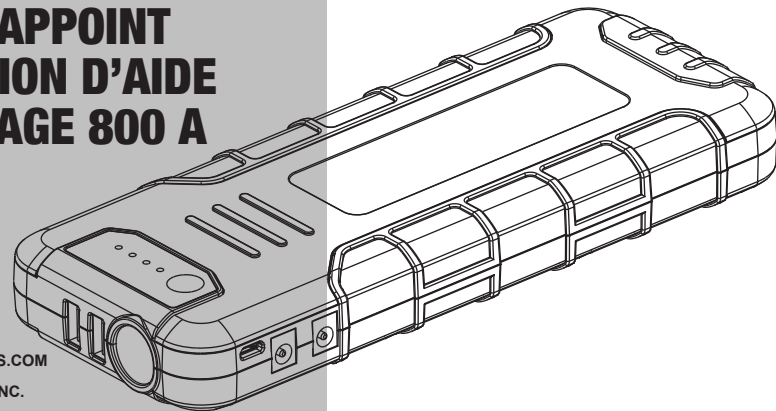

- [HTTP://WWW.FREEMANTOOLS.COM](http://www.freemantools.com)
- 1-888-669-5672
- PRIME GLOBAL PRODUCTS, INC.



### AVERTISSEMENT:

Tout manquement aux mises en garde pourrait se solder par  
MORT D'HOMME OU DES BLESSURES GRAVES

CONSERVEZ CE MANUEL POUR RÉFÉRENCE ULTÉRIEURE.  
GARDEZ VOTRE PREUVE D'ACHAT DATÉE À DES FINS DE GARANTIE.

|  |         |
|--|---------|
| SYMBOLES   | 34      |
| RÈGLES DE SÉCURITÉ GÉNÉRALES   | 35 - 37 |
| DÉBALLAGE  | 37      |
| CARACTÉRISTIQUES   | 38      |
| FONCTIONNALITÉS  | 38      |
| DISPOSITION DE PRODUITS  | 39      |
| UTILISATION  | 40 - 43 |
| DÉMARRAGE DU VÉHICULE  | 40 - 42 |
| CHARGEMENT DE LA BATTERIE D'APPOINT                                    | 42      |
| CHARGEMENT D'UN TÉLÉPHONE, D'UNE TABLETTE OU D'UN AUTRE DISPOSITIF USB | 42      |
| CHARGEMENT D'UN ORDINATEUR PORTABLE                                    | 42 - 43 |
| UTILISATION DE LA LAMPE À DEL  | 43      |
| ENTRETIEN  | 43      |
| DÉPANNAGE  | 44      |
| GARANTIES  | 45 - 46 |

**▲ AVERTISSEMENT:**



Les consignes de sécurité et précautions mentionnées dans ce guide ne couvrent pas toutes les conditions et situations pouvant se produire. Soyez conscient des risques potentiels et prenez toutes les mesures de sécurité nécessaires pour éviter les blessures.

**📖 CONSERVEZ CE MANUEL**

Gardez ce manuel qui contient les avertissements de sécurité, les précautions à prendre, le mode de fonctionnement, les inspections et l'entretien à effectuer. Gardez ce manuel et le reçu dans un endroit sec et sûr pour référence ultérieure.

**SYMBOLES**

- Dans le présent manuel, sur les étiquettes, les emballages et tous les autres documents d'information fournis avec cet outil, les symboles et leur signification décrivent les niveaux de risque associés à cet outil:

| SYMBOLES  | INDICATEUR      | SIGNIFICATION  |
|---|-----------------|--|
|  | AVERTISSEMENT : | Indique une situation potentiellement dangereuse qui, si elle n'est pas évitée, pourrait se solder par mort d'homme ou des blessures graves. |
|  | ATTENTION:      | Indique une situation potentiellement dangereuse qui, si elle n'est pas évitée, pourrait se solder par des blessures mineures ou modérées.   |
|   | ATTENTION:      | (Aucun symbole) Indique une situation qui pourrait poser des risques de dommages matériels.  |

## RÈGLES DE SÉCURITÉ GÉNÉRALES

### PROPOSITION 65 DE LA CALIFORNIE

#### **▲ AVERTISSEMENT:**

Cet outil ou son cordon d'alimentation peut contenir des produits chimiques reconnus par l'État de Californie comme causant des cancers et des malformations congénitales ou comme étant nocifs au système reproducteur. Se laver les mains après la manipulation.

### ZONE DE TRAVAIL

- **Garder la zone de travail propre et bien éclairée.** Des établis encombrés et des endroits sombres présentent des risques d'accidents.
- **Éloignez les curieux, les enfants et les visiteurs de la zone de travail lorsqu'on utilise l'outil.** Une distraction peut entraîner une utilisation inappropriée et causer des blessures.

### SÉCURITÉ PERSONNELLE

- **Demeurez vigilant, faites attention à ce que vous faites et faites preuve de jugement lorsque vous utilisez un outil.** N'utilisez pas l'outil si vous êtes fatigué ou lorsque vous avez pris de la drogue, de l'alcool ou des médicaments. De graves blessures peuvent résulter d'un moment d'inattention lors de l'utilisation de l'outil.
- **Assurez-vous que le tuyau n'est pas obstrué ou partiellement bouché.** Des tuyaux emmêlés ou enchevêtrés risquent de vous faire perdre l'équilibre ou tomber, d'endommager l'outil et de causer des blessures.
- **Prenez soin de vos outils.** Gardez vos outils propres. Un outil bien entretenu réduit le risque de blocage et est plus facile à contrôler.
- **Lavez vos mains après avoir manipulé l'outil.** Cet outil ou son cordon d'alimentation peut contenir des produits chimiques reconnus par l'État de Californie comme causant des cancers et des malformations congénitales ou comme étant nocifs au système reproducteur.

### UTILISATION ET ENTRETIEN DE L'OUTIL

- **Apprenez à connaître cet outil.** Lisez attentivement le manuel, familiarisez-vous avec les applications et les limites, ainsi qu'avec les risques potentiels liés à cet outil.

- **Assurez-vous que les poignées sont sèches, propres et exemptes d'huile et de graisse.** Utilisez toujours un chiffon propre pour le nettoyage. N'utilisez pas de liquide de frein, d'essence, de produits à base de pétrole ou tout autre diluant puissant pour nettoyer votre outil.
- **Ne laissez pas tomber l'outil et ne le lancez pas.** Faire tomber ou lancer l'outil pourrait l'endommager et le rendre inutilisable ou non sécuritaire. Si l'outil est tombé ou a été lancé, vérifiez qu'il ne présente aucune pièce pliée, fissurée ou brisée et qu'il n'y a pas de fuite d'air. Cessez d'utiliser l'outil et faites-le réparer afin d'éviter les blessures graves.
- **N'utilisez jamais cet outil pour autre chose que l'application pour laquelle il a été conçu à l'origine.**
- **Cette batterie d'appoint ne s'utilise qu'avec les véhicules 12 V.** Son utilisation avec tout autre véhicule présente des risques pour l'utilisateur, le véhicule ou le produit.
- **Ne pas exposer la batterie à la pluie ou à l'humidité.**
- **Ne jamais ouvrir ou désassembler cette batterie.** Cela annule la garantie.
- **Ne pas exposer la batterie aux flammes, aux fumées, aux gaz, à la poussière ou à la chaleur extrême.** Cela pourrait nuire à l'utilisateur.
- **Ne charger ce produit qu'à une température comprise entre 0 et 45 °C (32 et 114 °F).**
- **Ne pas insérer des corps étrangers dans les prises d'entrée ou de sortie.**
- **Utiliser uniquement dans les endroits bien aérés.**
- **Ne pas laisser les pinces crocodiles se refermer quand elles sont connectées à la batterie d'appoint.**
- **Toujours brancher la pince noire à la borne négative et la pince rouge à la borne positive de la batterie.**
- **Ne pas exposer la batterie d'appoint à des températures supérieures à 60 °C (140 °F).** Cela pourrait poser un risque d'accident pour l'utilisateur ou les personnes à proximité.
- **Toujours débrancher les câbles de démarrage de la batterie d'appoint après l'utilisation.** Ne pas écraser, perforer ou percer la batterie d'appoint. Cela pourrait nuire à l'utilisateur.
- **Dans le cas de fuite de liquide corrosif, cesser d'utiliser la batterie d'appoint.** En cas de contact du liquide corrosif avec la peau ou les yeux, rincer immédiatement à grande eau et consulter un médecin.
- **Ne jamais modifier cet outil de quelque façon que ce soit.**

- Rangez l'outil hors de la portée des enfants et de toute autre personne qui n'en connaît pas le fonctionnement. Les outils sont dangereux dans des mains inexpérimentées.
- Se débarrasser de la batterie d'appoint comme indiqué : cette batterie doit être recyclée. Pour trouver le centre de recyclage le plus proche, appeler le 1 800 822-8837.

**ENTRETIEN DE L'OUTIL**

- N'utilisez que des accessoires recommandés par le fabricant pour votre modèle d'outil.
- L'utilisation de pièces non autorisées ou le non-respect des instructions d'entretien pourrait causer un risque de blessure.
- L'outil ne doit être réparé que par du personnel qualifié.

**DÉBALLAGE**

- Cet outil a été expédié entièrement assemblé.
- Retirez soigneusement l'outil et les accessoires de la boîte.
- Inspectez attentivement l'outil pour vous assurer qu'aucun bris ou dommage n'est survenu pendant l'expédition.
- Ne jetez pas l'emballage tant que vous n'avez pas inspecté attentivement l'outil et que vous ne l'avez pas utilisé de façon satisfaisante.

- En cas de pièces manquantes ou endommagées, veuillez composer le 1-888-669-5672.

**▲ AVERTISSEMENT:**

**Ne tentez pas de modifier cet outil ni de créer des accessoires non recommandés pour cet outil. Toute altération ou modification constitue un mauvais usage susceptible de créer des conditions dangereuses entraînant des blessures graves.**

**LISTE DE COLISAGE**

- Batterie d'appoint
- Câbles de démarrage intelligents
- Adaptateur secteur
- Adaptateur pour prise allume-cigare
- Câble de chargement USB
- Huit adaptateurs pour ordinateur portable et autres dispositifs
- Câble de chargement
- Mode d'emploi
- Mode d'emploi rapide
- Housse de rangement

**FONCTIONNALITÉS**

- **BATTERIE D'APPOINT LITHIUM-ION 800 A**  
Fait démarrer les véhicules 12 V à moteur à essence ou au diesel jusqu'à 10 litres
- **BATTERIE D'APPOINT DE 18 000 mAh AVEC CHARGEUR RAPIDE**  
Sorties de courant 2.0 USB pour le chargement rapide de dispositifs 5 V et sorties de courant 12 V et 19 V.
- **PINCES CROCODILES DE FABRICATION ROBUSTE ET CÂBLES DE 8 AWG**  
Pincés surdimensionnés et câbles de démarrage extra-longs de 38 cm (15 po)
- **PROTECTION INTELLIGENTE**  
Câble intelligent avec protection perfectionnée lors du démarrage
- **LAMPE DE POCHE À DEL ULTRA-LUMINEUSE**  
Trois modes : continu, clignotement rapide et SOS
- **MICRO-USB À CHARGEMENT RAPIDE**  
Chargement complet en quatre heures environ
- **MARCHE/ARRÊT AUTOMATIQUE**

**CARACTÉRISTIQUES**

|                                  |   |
|----------------------------------|---|
| <b>DIMENSIONS</b>                | 8.85" X 3.5" X 1.18"  |
| <b>POIDS</b>                     | 1.59 lb   |
| <b>CAPACITÉ DE LA BATTERIE</b>   | 18000mAh (66.6Wh)   |
| <b>SORTIE</b>                    | Chargement Double Rapide (5V/2.4A; 9V/2A; 12V/1.5A); 12V/10A; 19V/3.5A; 12V Chargement Rapide |
| <b>ENTRÉE</b>                    | Chargement Rapide (5V/2A; 9V/2A; 12V/1.5A)  |
| <b>DURÉE DU CHARGEMENT</b>       | Environ 4 Heures  |
| <b>COURANT DE DÉMARRAGE</b>      | 400A  |
| <b>COURANT DE CRÊTE</b>          | 800A  |
| <b>TEMPÉRATURE D'UTILISATION</b> | -4°F to 140°F   |

## DISPOSITION DE PRODUITS

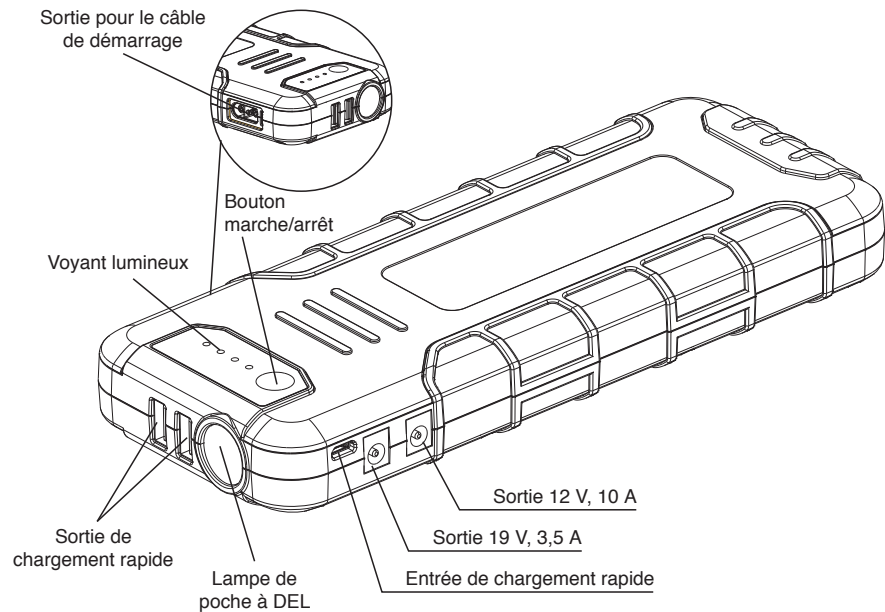

## UTILISATION

### DÉMARRAGE DU VÉHICULE

1. Insérez la fiche dans la batterie d'appoint. La batterie devrait se mettre sous tension automatiquement; sinon, appuyez sur le bouton marche/arrêt.

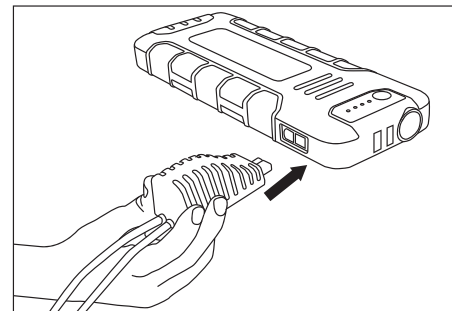

2. Assurez-vous que la clé du véhicule est en position "OFF". Pour les véhicules push-to-start, assurez-vous que le véhicule est complètement "OFF" avant le démarrage du saut. Ensuite, localisez les bornes de batterie positives et négatives. Le produit positif est habituellement

étiqueté avec une coloration (+) et / ou rouge. Connectez la pince rouge au positif et la pince noire à la borne négative de la batterie du véhicule.

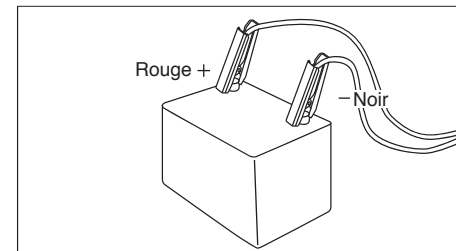

3. Vérifiez les voyants lumineux sur le câble de démarrage intelligent.  
**VOYANT VERT ALLUMÉ EN MODE CONTINU :**  
 Le branchement est correct et le circuit est sous tension : vous pouvez donc démarrer le moteur sur-le-champ.  
**VOYANT VERT CLIGNOTANT ET SIGNAL SONORE :**  
 La batterie du véhicule est déchargée : appuyez sur le bouton « BOOST », attendez que le VOYANT VERT cesse de clignoter et démarrez le moteur dans les 30 secondes.

## MODÈLE: P800AJS

**FREEMAN**

VOYANT ROUGE ALLUMÉ ET SIGNAL SONORE:

Les pinces sont branchées aux mauvaises bornes. Branchez chacune des pinces à sa borne, attendez que le VOYANT VERT s'allume et démarrez le moteur.

AUCUN VOYANT ALLUMÉ, PAS DE SIGNAL SONORE:

Il se peut que la batterie soit complètement déchargée. Vérifiez que les bornes sont bien branchées, appuyez sur le bouton « BOOST » et attendez que le VOYANT VERT s'allume. Si le voyant s'allume, démarrez le moteur dans les 30 secondes. Sinon, faites examiner le véhicule par un mécanicien agréé ou consultez le manuel du propriétaire.

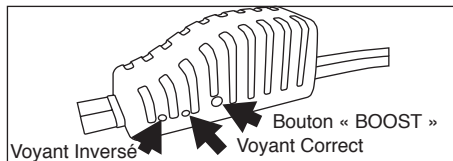

4. Démarrez le moteur du véhicule. Si le moteur n'a pas démarré au bout de trois secondes, remettez

la clé en position « OFF » (hors tension). Débranchez les pinces crocodiles, et refaites les étapes 1 à 4.

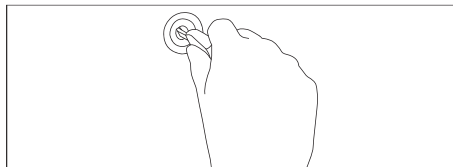

5. Débranchez les pinces des bornes de la batterie.

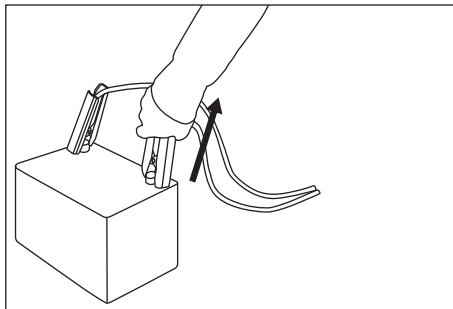

6. Débranchez la fiche de la batterie d'appoint.

## MODÈLE: P800AJS

**FREEMAN**

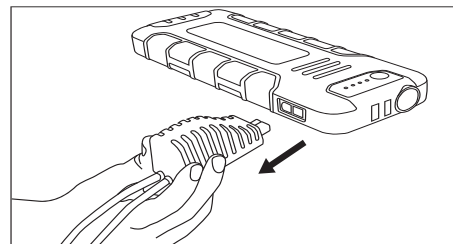

### CHARGEMENT DE LA BATTERIE D'APPOINT

1. Branchez le câble de chargement, avec l'adaptateur correspondant, dans la prise de courant ou la prise allume-cigare de votre véhicule. Puis branchez le câble dans l'entrée de courant de la batterie d'appoint. Le voyant lumineux devrait se mettre à clignoter pendant que la batterie se charge.

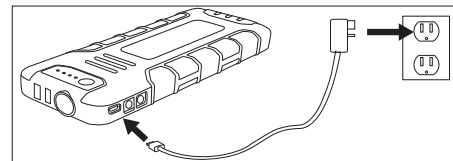

### CHARGEMENT D'UN TÉLÉPHONE, D'UNE TABLETTE OU D'UN AUTRE DISPOSITIF USB

1. Branchez le câble USB dans la sortie USB de la batterie d'appoint. Puis insérez le câble dans le dispositif à charger. Appuyez sur le bouton marche/arrêt de la batterie d'appoint pour que le chargement du dispositif commence.

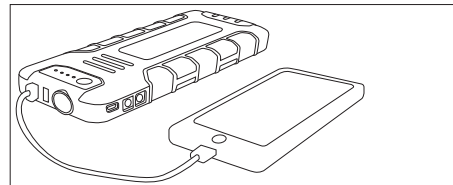

### CHARGEMENT D'UN ORDINATEUR PORTABLE

1. La batterie d'appoint est livrée avec huit adaptateurs et un câble de chargement pour les dispositifs 19 V et 12 V. La batterie d'appoint présente deux sorties de courant 12 V et 19 V. Vérifiez la tension et le courant nominaux du dispositif et branchez le câble de chargement à la sortie adaptée de la batterie d'appoint. Puis choisissez

l'adaptateur convenant à l'entrée de votre dispositif et branchez le câble, avec l'adaptateur, au dispositif. Appuyez sur le bouton marche/arrêt de la batterie d'appoint pour que le chargement du dispositif commence.

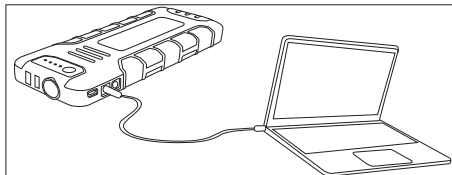

**UTILISATION DE LA LAMPE À DEL**

1. Maintenez le bouton marche/arrêt appuyé jusqu'à ce que la lampe à DEL s'allume. Appuyez sur le bouton marche/arrêt pour changer de mode d'éclairage (continu, clignotement rapide, SOS et éteint).

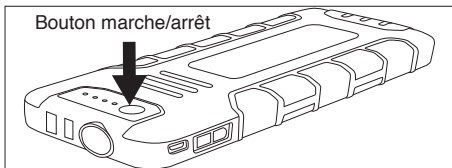

**ENTRETIEN**

**▲ AVERTISSEMENT:**

**N'oubliez pas de recharger la batterie d'appoint après l'avoir utilisée. Charger la batterie d'appoint tous les trois à six mois pour en prolonger la durée de vie.**

**NETTOYAGE**

Évitez d'utiliser des solvants pour nettoyer les pièces de plastique. La plupart des plastiques risquent d'être endommagés par l'emploi des différents types de solvants commerciaux. Utilisez un chiffon propre pour retirer la saleté, la poussière, l'huile, la graisse, etc.

**▲ AVERTISSEMENT:**

**Le liquide de freins, l'essence, les produits à base de pétrole, les huiles de pénétration et autres ne peuvent en aucun cas entrer en contact avec les pièces de plastique. Les produits chimiques peuvent endommager, affaiblir ou détruire le plastique et ainsi causer des blessures graves.**

**DÉPANNAGE**

**▲ AVERTISSEMENT:**

**Cessez immédiatement d'utiliser l'outil si l'un des problèmes suivants survient. Cela pourrait entraîner des blessures graves. Les réparations et les remplacements doivent être effectués par du personnel qualifié ou un centre de service autorisé.**

| PROBLÈME   | CAUSE POSSIBLE  | MESURES À PRENDRE  |
|--|---|--|
| Le véhicule ne démarre pas après toutes les étapes recommandées. | <ul style="list-style-type: none"> <li>● Vérifiez les indicateurs d'erreur.</li> <li>● La batterie du véhicule peut être endommagée.</li> <li>● Le problème peut être ailleurs que dans la batterie du véhicule.</li> <li>● La batterie d'appoint n'est pas sous tension.</li> <li>● Les câbles de démarrage ne font pas un bon contact.</li> <li>● Le levier de vitesses n'est pas à la position P.</li> <li>● La batterie d'appoint n'est pas suffisamment chargée.</li> <li>● Les bornes de la batterie sont sales.</li> </ul> | <ul style="list-style-type: none"> <li>● Consultez l'étape 3 de la procédure d'aide au démarrage de véhicule dans le mode d'emploi.</li> <li>● Remplacez la batterie du véhicule.</li> <li>● Consultez le manuel du propriétaire ou faites examiner le véhicule par un mécanicien agréé.</li> <li>● La batterie d'appoint se met hors tension si vous n'essayez pas de démarrer le moteur dans les 30 secondes de la mise sous tension. Si elle est hors tension, appuyez sur le bouton marche/arrêt.</li> <li>● Faites en sorte que les pinces crocodiles fassent un bon contact de chaque côté de la borne.</li> <li>● Mettez le levier de vitesses à la position P : certains véhicules ne démarrent pas quand ils ne sont pas à la position P.</li> <li>● Chargez la batterie d'appoint.</li> <li>● Nettoyez les bornes de la batterie pour améliorer le contact.</li> </ul> |

## **GARANTIES DES PRODUITS PGP INC.**

### **Garantie de 1 an pour outil professionnel**

La garantie limitée pour outil Freeman s'applique exclusivement à l'acheteur original du produit Freeman, commence à la date d'achat et exclut les pièces susceptibles de s'user. Pendant la période de garantie, Prime Global Products, Inc. (PGP) garantit expressément que le produit Freeman est exempt de défaut de matériaux et de fabrication, sous réserve des exceptions et limitations contenues dans les présentes. PGP pourra à son gré, réparer, remplacer, ou offrir un remboursement complet pour un produit Freeman présentant un défaut de matériaux ou de fabrication.

UN REÇU D'ACHAT DATÉ OU UNE PREUVE D'ACHAT DE L'ACHETEUR AU DÉTAIL ORIGINAL EST REQUIS POUR FAIRE UNE RÉCLAMATION DE GARANTIE. L'enregistrement de la garantie est également nécessaire et peut être fait par notre enregistrement de produits en ligne au [www.freemantools.com](http://www.freemantools.com). Sélectionnez l'onglet SOUTIEN, sélectionnez l'onglet ENREGISTREMENT DU PRODUIT. Pour procéder à une réclamation de garantie, l'acheteur original doit retourner clés à chocs Freeman, port payé et assuré, avec preuve d'achat à PGP ou l'un de ses centres de service autorisés. Pour toute question, veuillez composer le 1-888-669-5672. Aucuns frais, autres que les frais de poste et d'assurance, ne seront exigés pour les réparations couvertes par cette

### **Exclusions de la garantie**

Ces garanties ne sont pas applicables lorsque:

- Des réparations ou modifications ont été apportées, ou tentées, par un tiers, et/ou une utilisation de pièces ou d'accessoires non autorisés ou non conformes a eu lieu.
- Des réparations sont nécessaires en raison de l'usure normale.
- La outil pneumatique a fait l'objet d'abus, a été utilisée de façon non appropriée, incorrectement entretenue ou maniée, incluant : l'incapacité à utiliser de l'air comprimé qui soit propre, sec et régulé à la pression recommandée; les accidents causés par l'utilisation du produit après une défaillance partielle.

- Le produit Freeman est utilisé à des fins commerciales pour les chaînes de montage ou les lignes de production. Le produit Freeman est destiné à un usage personnel et ces garanties ne couvrent pas de telles utilisations commerciales.

AUCUNE GARANTIE, VERBALE OU ÉCRITE, EXPLICITE OU IMPLICITE, AUTRE QUE LES GARANTIES INDIQUÉES CI-DESSUS N'EST FAITE EN CE QUI CONCERNE CE PRODUIT FREEMAN. TOUTE GARANTIE IMPLICITE SERA LIMITÉE À LA PÉRIODE DE GARANTIE DÉFINIE CI-DESSUS. CERTAINES JURIDICTIONS NE PERMETTENT PAS LA LIMITATION DE LA DURÉE D'UNE GARANTIE IMPLICITE, AUQUEL CAS LES CLAUSES CI-DESSUS NE VOUS CONCERNENT PEUT-ÊTRE PAS. VOS RECOURS SONT UNIQUEMENT ET EXCLUSIVEMENT COMME INDIQUÉS CI-DESSUS. PGP NE SERA EN AUCUN CAS RESPONSABLE DES DOMMAGES DIRECTS, INDIRECTS, CONSÉCUTIFS OU ACCESSOIRES. CERTAINES JURIDICTIONS NE PERMETTANT PAS L'EXCLUSION OU LA LIMITATION DES DOMMAGES DIRECTS OU INDIRECTS, CES LIMITATIONS OU EXCLUSIONS PEUVENT NE PAS S'APPLIQUER À VOUS. EN AUCUN CAS, QUE CE SOIT EN RAISON D'UNE RUPTURE DE CONTRAT, LA VIOLATION D'UNE GARANTIE, UN DÉLIT CIVIL (Y COMPRIS LA NÉGLIGENCE) OU AUTRE, LA RESPONSABILITÉ DE PGP NE DEVRA EXCÉDER LE PRIX DU PRODUIT CONCERNÉ PAR LA RÉCLAMATION OU LA RESPONSABILITÉ. TOUTE RESPONSABILITÉ RELIÉE À L'UTILISATION DE CE PRODUIT SE TERMINE À L'EXPIRATION DE LA PÉRIODE DE GARANTIE SPÉCIFIÉE CI-DESSUS. AUCUN EMPLOYÉ OU REPRÉSENTANT DE PGP, OU TOUT DISTRIBUTEUR OU REVENDEUR N'EST AUTORISÉ À PROCÉDER À TOUT CHANGEMENT OU MODIFICATION DE LA PRÉSENTE GARANTIE.

Ces garanties vous accordent des droits légaux spécifiques. Vous pouvez également avoir d'autres droits qui varient d'une juridiction à l'autre.



# FREEMAN

- [HTTP://WWW.FREEMANTOOLS.COM](http://www.freemantools.com)
- 1-888-669-5672
- PRIME GLOBAL PRODUCTS, INC.