

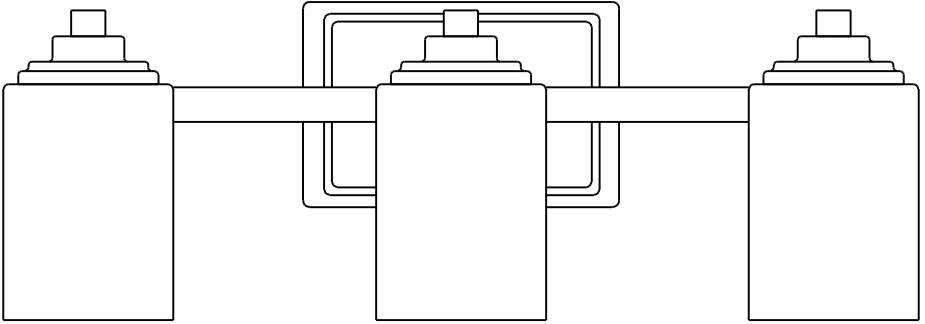

Item #1001 254 664
Model #WB1001-VF

USE AND CARE GUIDE

3-LIGHT INTERIOR VANITY



Questions, problems, missing parts? Before returning to the store,
call Hampton Bay Customer Service
8 a.m. - 7 p.m., EST, Monday - Friday, 9 a.m. - 6 p.m., EST, Saturday

1-855-HD-HAMPTON

HAMPTONBAY.COM

THANK YOU

We appreciate the trust and confidence you have placed in Hampton Bay through the purchase of this interior vanity. We strive to continually create quality products designed to enhance your home. Visit us online to see our full line of products available for your home improvement needs. Thank you for choosing Hampton Bay!

Table of Contents

Table of Contents.....	2	Tools Required.....	3
Safety Information.....	2	Hardware Required.....	3
Warranty.....	2	Package Contents.....	4
What is Covered.....	2	Installation.....	5
What is Not Covered.....	2	Care and Cleaning.....	7
Pre-Installation.....	3	Troubleshooting.....	7
Planning Installation.....	3		

Safety Information



WARNING: Carefully read and understand the information given in this manual before beginning the assembly and installation. Failure to do so could lead to electric shock, fire or other injuries which could be hazardous or even fatal.



WARNING: Be sure the electricity to the wires you are working on is shut off. Either remove the fuse or turn the circuit off.

NOTICE: Changes or modifications not expressly approved by the party responsible for compliance could void the user's authority to operate the equipment.

Warranty

WHAT IS COVERED

The manufacturer warrants this lighting fixture to be free from defects in materials and workmanship for a period of five (5) years from date of purchase. This warranty applies only to the original consumer and only to products used in normal use and service. If this product is found to be defective, the manufacturer's only obligation, and your exclusive remedy, is the repair or replacement of the product at the manufacturer's discretion, provided that the product has not been damaged through misuse, abuse, accident, modifications, alterations, neglect or mishandling.

WHAT IS NOT COVERED

This warranty shall not apply to any product that is found to have been improperly installed, set-up, or used in any way not in accordance with the instructions supplied with the product. This warranty shall not apply to a failure of the product as a result of an accident, misuse, abuse, negligence, alteration, or faulty installation, or any other failure not relating to faulty material or workmanship. This warranty shall not apply to the finish on any portion of the product, such as surface and/or weathering, as this is considered normal wear and tear.

The manufacturer does not warrant and specially disclaims any warranty, whether express or implied, of fitness for a particular purpose, other than the warranty contained herein. The manufacturer specifically disclaims any liability and shall not be liable for any consequential or incidental loss or damage, including but not limited to any labor / expense costs involved in the replacement or repair of said product.

Contact the Customer Service Team at 1-855-HD-HAMPTON or visit www.Hamptonbay.com.

Pre-Installation

PLANNING INSTALLATION

Read all instructions before assembly. Before starting installation of this fixture or removal of a previous fixture, disconnect the power by turning off the circuit breaker or by removing the fuse at the fuse box. To avoid damaging this product, assemble it on a soft, non-abrasive surface such as carpet or cardboard.



NOTE: Keep your receipt and these instructions for proof of purchase.



NOTE: This fixture can be installed as an up-light or a down-light.

TOOLS REQUIRED

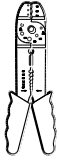

Wire Strippers



Safety Goggles

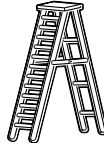

Ladder



Gloves



Flathead Screwdriver

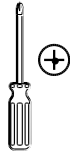

Phillips Screwdriver



Electrical Tape



Wire Cutters

HARDWARE REQUIRED



NOTE: Hardware not shown to actual size.

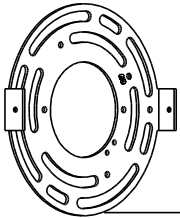

AA



BB



CC



DD



EE

Part	Description	Quantity
AA	Mounting Plate	1
BB	Ground Screw	1
CC	Outlet Box Screw (15 mm)	2
DD	Mounting Screw (12 mm)	2
EE	Wire Connector	3

Pre-Installation (continued)

PACKAGE CONTENTS

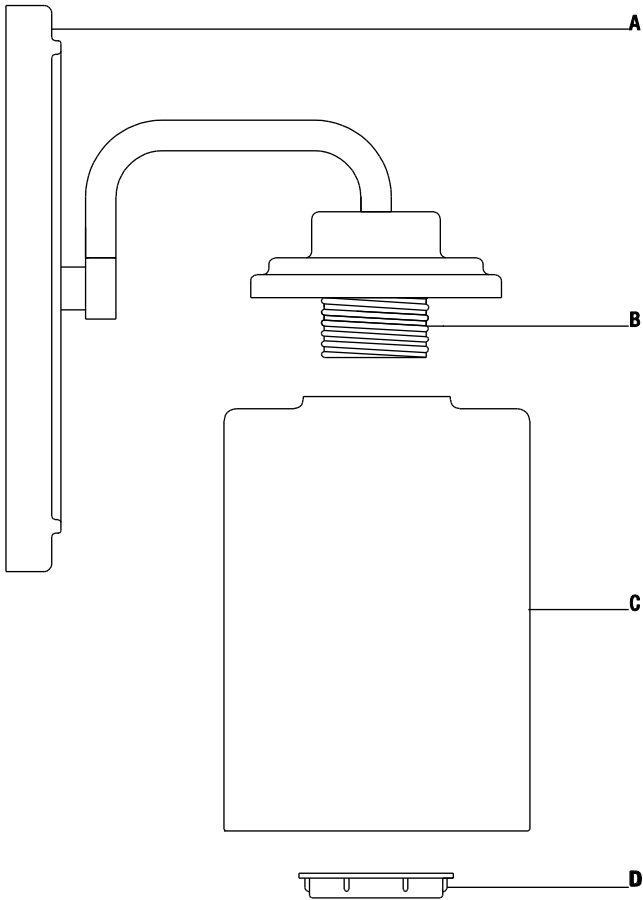

Part	Description	Quantity
A	Wall Plate	1
B	Socket	3
C	Shade	3
D	Socket Ring	3

Installation

1 Attaching the mounting plate to the outlet box

- Mount the mounting plate (AA) to the outlet box using the two outlet box screws (CC).
- Make sure the holes on both sides of the mounting plate (AA) are on the top and bottom when the mounting plate (AA) is attached to the outlet box. (see below picture).

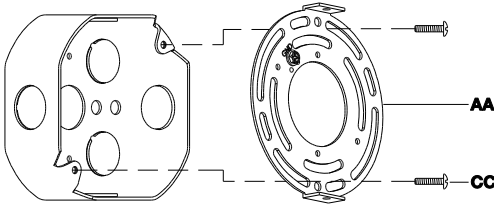

2 Connecting the electrical wires

- Wrap the ground wire from the fixture around the ground screw (BB) on the mounting plate (AA). Use a wire connector (EE) to connect the ground wire from the fixture to the ground wire from the outlet box.
- Use a wire connector (EE) to connect the white wire from the fixture to the white wire (neutral wire) from the outlet box.
- Use a wire connector (EE) to connect the black wire from the fixture to the black wire (live wire) from the outlet box.
- Wrap the three wire connections with electrical tape for a more secure connection.
- Position the wires back inside the outlet box.

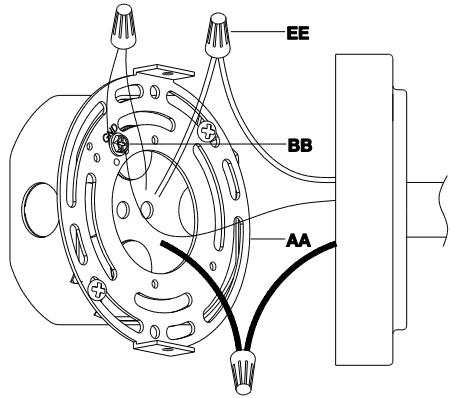

Installation (continued)

3 Securing the fixture to the outlet box

- Align the holes on both sides of the mounting plate (AA) with the holes on both sides of the wall plate (A).
- Place the wall plate (A) over the mounting plate (AA).
- Use a screw driver to screw the mounting screws (DD) through the holes on the wall plate (A) into the holes on the mounting plate (AA).



NOTE: This fixture can be installed as an up-light or a down-light.

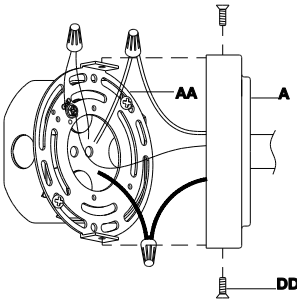

4 Securing the shades

- Place the shades (C) over the sockets (B).
- Screw the socket rings (D) onto the sockets (B) to secure the shades (C).

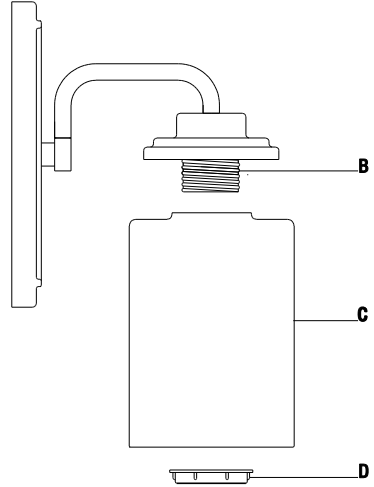

5 Installing the bulbs

- Screw the bulbs (sold separately) (each bulb 60 Watts maximum medium-base incandescent) into the sockets (B).



NOTE: You can use CFL equivalent energy-saving bulbs that do not exceed 13 Watts each (sold separately).

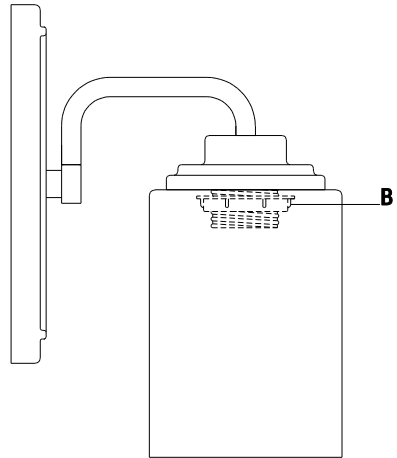

Care and Cleaning

- Clean the fixture with a soft, dry cloth.
- Do not use any cleaners with chemicals, solvents or harsh abrasives.



CAUTION: Before attempting to clean the fixture, disconnect the power to the fixture by turning the breaker off or removing the fuse from the fuse box.

Troubleshooting

Problem	Possible Cause	Solution
The bulb will not light.	The bulb is burned out.	<input type="checkbox"/> Replace the light bulb.
	The power is off.	<input type="checkbox"/> Ensure the power supply is On.
	The circuit breaker is off.	<input type="checkbox"/> Ensure the circuit breaker is in the On position.
The fuse blows or circuit breaker trips when the light is turned on.	The wires are crossed or the power wire is grounding out.	<input type="checkbox"/> Check the wire connections. <input type="checkbox"/> Contact a qualified electrician or call the Customer Service Team at 1-855-HD-HAMPTON.



Questions, problems, missing parts? Before returning to the store,
call Hampton Bay Customer Service
8 a.m. - 7 p.m., EST, Monday - Friday, 9 a.m. - 6 p.m., EST, Saturday

1-855-HD-HAMPTON

HAMPTONBAY.COM

Retain this manual for future use.



Artículo #1001 254 664
Modelo #WB1001-VF

U GUÍA DE USO Y MANTENIMIENTO

3-LUCES PARA INTERIOR

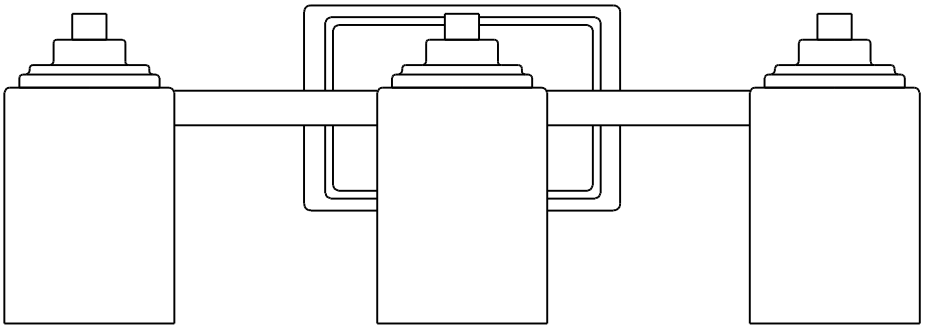

Preguntas, problemas o piezas faltantes? Antes de regresar a la tienda, llama al Servicio al Cliente de Hampton Bay de Lunes a Viernes entre 8 a.m. y 7 p.m., El Sábado entre 9 a.m. y 6 p.m., (hora del Este de EE. UU.)

1-855-HD-HAMPTON

HAMPTONBAY.COM

GRACIAS POR TU COMPRA

Agradecemos la confianza que ha tenido en Hampton Bay a través de la compra de este juego de interior. Nos esforzamos para continuamente crear productos de calidad diseñados para mejorar tu hogar. Visítanos por Internet para ver nuestra línea completa de productos disponibles para las necesidades de mejoras de tu hogar. Gracias por elegir Hampton Bay!

Índice

Índice	10	Herramientas Necesarias.....	11
Información de Seguridad	10	Requiere de Hardware.....	11
Garantía	10	Contenido del Paquete.....	12
Lo que está Cubierto	10	Instalación	13
Lo que (no) está Cubierto.....	10	Mantenimiento y Limpieza.....	15
Pre-Instalación.....	11	Solución de Problemas.....	15
Planificación de la Instalación.....	11		

Información de Seguridad



ADVERTENCIA: Lea cuidadosamente y entienda la información dada en este manual antes de empezar el proceso de ensamble e instalación. Si falla en hacerlo, puede ocasionar un choque eléctrico, incendio u otros daños que pueden ser perjudiciales o fatales.



ADVERTENCIA: Asegúrese de que la electricidad que llega a los cables con los que se encuentra trabajando estén apagados. Remueva el fusible o apague el interruptor.

ANUNCIO: Cualquier cambio o modificación que no se encuentre expresamente aprobada por el proveedor responsable del cumplimiento puede revocar la autorización del usuario a utilizar el equipo.

Garantía

LO QUE ESTA CUBIERTO

El fabricante garantiza que esta lámpara no presentará defectos materiales o de fabricación por un período de cinco (5) años a partir de la fecha de compra. Esta garantía es válida sólo para el comprador original y sólo cubre los productos en uso y funciones normales. Si se descubre algún defecto en este producto, la única obligación y solución exclusiva del fabricante, a criterio del mismo, será reparar o reemplazar el producto siempre y cuando el defecto no sea resultado de un mal uso, abuso, accidente, modificaciones, alteraciones, negligencia o manejo indebido.

LO QUE (NO) ESTA CUBIERTO

Esta garantía no cubre ningún producto instalado, configurado o usado incorrectamente sin seguir las instrucciones adjuntas al producto. Esta garantía no cubre fallas del producto a consecuencia de un accidente, mal uso, abuso, negligencia, modificaciones o instalaciones defectuosas, o cualquier otra falla no relacionada con defectos materiales o de fabricación. Esta garantía no se aplica al acabado de ninguna parte del producto, como por ejemplo el de la superficie, ni al deterioro por condiciones ambientales, ya que eso se considera un desgaste normal.

El fabricante no garantiza y rechaza especialmente cualquier garantía, expresa o implícita, de idoneidad para un propósito en particular, distinta de la garantía indicada aquí. El fabricante se exime específicamente de cualquier obligación y no es responsable por daños o pérdidas directas o indirectas, lo que incluye cualquier costo de mano de obra o gastos relacionados con el reemplazo o reparación de dicho producto.

Comuníquese con el Equipo de Servicio al Cliente al 1-855-HD-HAMPTON o visita www.Hamptonbay.com.

Pre-Instalación

PLANIFICACIÓN DE LA INSTALACIÓN

Lee todas las instrucciones antes de ensamblar. Antes de comenzar la instalación o de quitar la instalación anterior, desconecte la alimentación apagando el interruptor del circuito o quitando el fusible en la caja de fusible. Para evitar dañar el artículo, ensámblalo sobre una superficie suave, no abrasiva, como por ejemplo una alfombra o cartón.



NOTA: Conserva el recibo y estas instrucciones como Comprobante de Compra.



NOTA: Este accesorio puede ser instalado como una luz hacia arriba o hacia abajo.

HERRAMIENTAS NECESARIAS

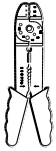

Peladores de Cables



Gafas de Seguridad

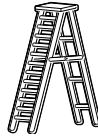

Escalera



Guantes



Destornillador de Cabeza Plana

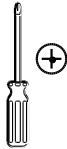

Destornillador Phillips



Cinta Aislan



Pinzas Cortacables

REQUIERE DE HARDWARE



NOTA: El objeto no se muestra en su tamaño real.

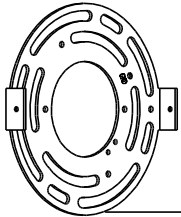

AA



BB



CC



DD



EE

Pieza	Descripción	Cantidad
AA	Placa de Montaje	1
BB	Tornillo de Toma de Tierra	1
CC	Tornillo de la Caja de Salida (15 mm)	2
DD	Tornillo de Montaje (12 mm)	2
EE	Conector de Cable	3

Pre-Instalación (continuación)

CONTENIDO DEL PAQUETE

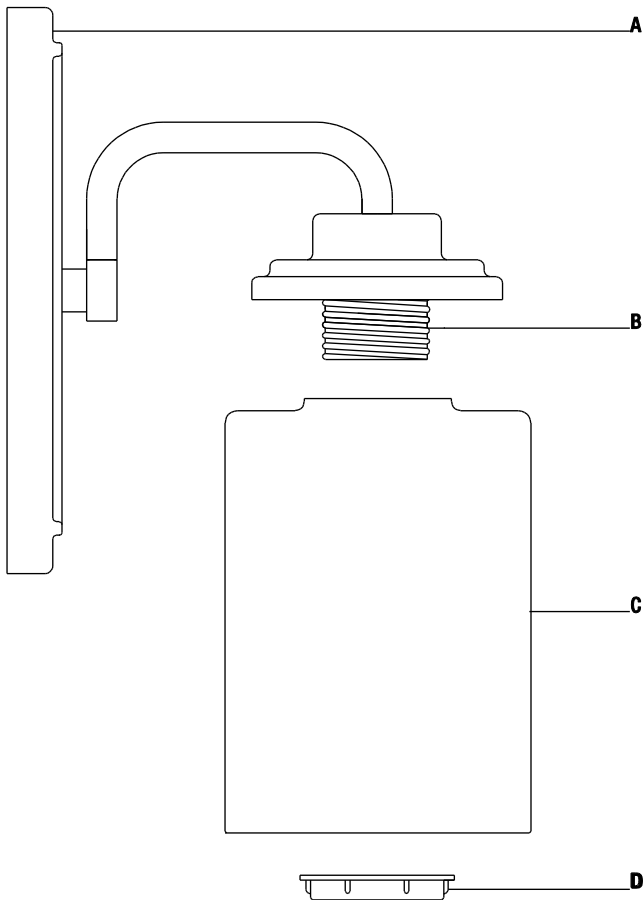

Pieza	Descripción	Cantidad
A	Placa de la Pared	1
B	Portalámpara	3
C	Pantalla	3
D	Aro del Portalámpara	3

Instalación

1 Acoplar la placa de montaje a la caja de salida

- Monte la placa de montaje (AA) a la caja de salida usando los dos tornillos de la caja de salida (CC).
- Asegurarse de que los agujeros en ambos lados de la placa de montaje (AA) están en la parte superior e inferior cuando la placa de montaje (AA) se une a la caja de salida. (verimagen de abajo).

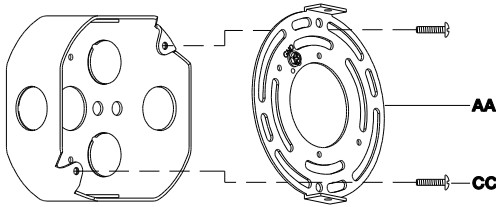

2 Conectar los cables eléctricos

- Envuelva el cable de toma de tierra de la instalación alrededor del tornillo de toma de tierra (BB) que hay en la placa de montaje (AA). Usar un conector de cable (EE) a conecte el cable de toma de tierra de la instalación al cable de toma de tierra de la caja de salida.
- Usar un conector de cable (EE) a conecte el cable blanco de la instalación con el cable blanco (cable neutro) de la caja de salida.
- Usar un conector de cable (EE) a conecte el cable negro de la instalación con el cable negro (cable vivo) de la caja de salida.
- Envuelva las tres conexiones de cables con cinta aislante para una conexión más segura.
- Posicione los cables de vuelta al interior de la caja de salida.

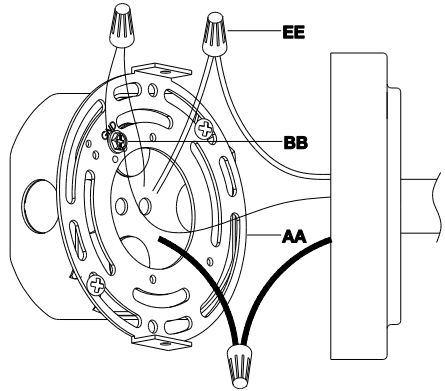

Instalación (continuación)

3 Asegurar el accesorio a la caja de salida

- Alinear los agujeros en emboss lados de la placa de montaje (AA) con los agujeros en ambos lados de la placa de pared (A).
- Coloque la placa de la pared (A) sobre el placa de montaje (AA).
- Atornille los tornillos de montaje (DD) a través de los agujeros de la placa de pared (A) en los agujeros de la placa de montaje (AA).



NOTA: Este accesorio puede ser instalado como una luz hacia arriba o hacia abajo.

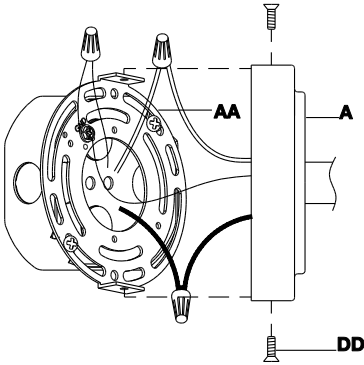

4 Fijar las pantallas

- Coloque las pantallas (C) sobre los portalámparas (B).
- Atornille los aros del portalámparas (D) en los portalámparas (B).

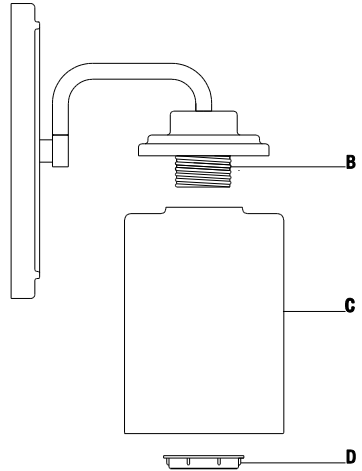

5 Instalar las bombillas

- Atornille las bombillas (en venta por separado) (cada buib 60 watts máximo Medium base incandescente) en los portalámparas (B).



NOTA: Puedes usar las bombillas CFL equivalente, de ahorro de energía que no exceda los 13 Vatios cada una (en venta por separado).

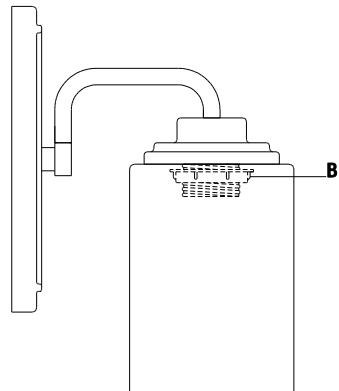

Mantenimiento y Limpieza

- Limpia la lámpara con un paño suave y seco.
- No uses limpiadores con químicos, solventes, o productos abrasivos.



PRECAUCIÓN: Antes de intentar limpiar la pieza, desconéctela o apague el interruptor o remueva el fusible de la caja de fusibles.

Solución de Problemas

Problema	Causa Posible	Solución
La bombilla no enciende.	La bombilla está fundida.	<input type="checkbox"/> Reemplaza la bombilla.
	La electricidad está apagada.	<input type="checkbox"/> Asegúrate de que el suministro de electricidad esté encendido.
	El cortacircuito está apagado.	<input type="checkbox"/> Verifica que el cortacircuitos está en la posición de "on" (encendido).
El fusible se funde o el cortacircuito se activa cuando se enciende la luz.	Los cables están cruzados o el cable de poder tiene polo a tierra.	<input type="checkbox"/> Compruebe las conexiones del cableado. <input type="checkbox"/> Contacta a un electricista calificado o llama al equipo de Servicio al Cliente al 1-855-HD-HAMPTON.



Preguntas, problemas o piezas faltantes? Antes de regresar a la tienda, llama al Servicio al Cliente de Hampton Bay de lunes a Viernes entre 8 a.m. y 7 p.m., El sábado entre 9 a.m. y 6 p.m., (hora del Este de EE. UU.)

1-855-HD-HAMPTON

HAMPTONBAY.COM

Conserva este manual para referencias futuras.



Article #1001 254 664
Modèle #WB1001-VF

GUIDE D'UTILISATION ET D'ENTRETIEN

3- APPLIQUE D'INTERIEUR

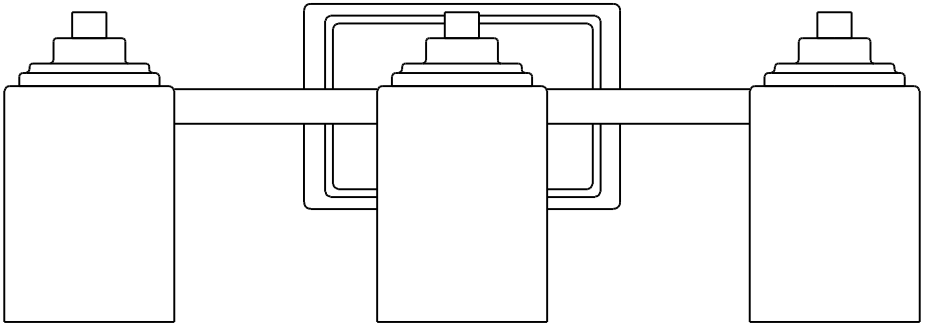

Questions, problèmes, pièces manquantes? Avant de retourner au magasin, veuillez communiquer avec le service à la clientèle Hampton Bay entre 8h00 et 19h00 (HNE) du lundi au vendredi au, entre 9h00 et 18h00 (HNE) du samedi au

1-855-HD-HAMPTON

HAMPTONBAY.COM

MERCI

Nous vous remercions de la confiance que vous avez place en Hampton Bay en achetant ce vanity d'intérieur. Nous nous efforçons en permanence de créer des produits de qualité conçus pour perfectionner votre maison. Vous pouvez visiter notre site en ligne pour consulter notre gamme complète de produits pour vos besoins de rénovation résidentielle. Merci d'avoir choisi Hampton Bay!

Table des Matières

Table des Matières.....	18	Outils Requis.....	19
Consignes de Sécurité.....	18	Materiel Requis.....	19
Garantie	18	Contenu de l'Emballage.....	20
Ce qui est Couvert.....	18	Installation	21
Ce qui est Couvert (et Pas).....	18	Entretien et Nettoyage.....	23
Pré-Installation	19	Dépannage.....	23
Planification de l'installation.....	19		

Consignes de Sécurité



AVERTISSEMENT: Veuillez soigneusement lire et comprendre les informations contenues dans ce manuel avant de commencer l'assemblage et l'installation. Vous vous exposez, dans le cas contraire, à des risques dangereux ou mortels d'électrocution, d'incendie ou d'autres blessures.



AVERTISSEMENT: Be Enlevez les fusibles concernés ou désactivez le disjoncteur afin de vous assurer de mettre hors tension les fils électriques à manipuler.

REMARQUE: Tout changement ou modification non expressément approuvé par le parti responsable de la conformité peut annuler le droit par l'utilisateur d'utiliser le matériel.

Garantie

CE QUI EST COUVERT

Le fabricant garantit que ce luminaire sera exempt de défauts de fabrication et de matériaux pendant une période d'un cinq (5) ans à compter de la date d'achat. Cette garantie ne vise que l'acheteur original et uniquement un usage et un entretien normaux des produits. Si ce produit est défectueux, la seule obligation du fabricant, et votre seul recours, est de remplacer ou de réparer le produit, au choix du fabricant, pourvu que le produit n'ait pas été endommagé par une utilisation inadéquate ou abusive, par un accident, une modification, une altération, la négligence ou une mauvaise manipulation.

CE QUI EST COUVERT (ET PAS)

Cette garantie ne s'applique pas à un produit qui est déclaré avoir été mal installé, mal posé ou utilisé d'une façon non conforme aux instructions qui l'accompagnent. Cette garantie ne s'applique pas à un défaut du produit qui découle d'un accident, d'un mauvais usage, d'un usage abusif, d'une négligence, d'une modification ou d'une installation incorrecte, ou à tout défaut étranger à un défaut de matériaux ou de fabrication. Cette garantie ne s'applique pas au fini de toute partie du produit, comme la surface, ni à l'altération par le climat, puisqu'il s'agit d'une usure normale.

Le fabricant ne garantit aucunement, et réfute expressément toute garantie, explicite ou tacite, d'adaptation à un usage particulier autre que celui exprimé aux présentes. Le fabricant réfute expressément toute responsabilité et ne peut être tenu responsable de toute perte ou de tout dommage indirect ou accessoire, y compris mais non de façon limitative, tous les frais de main-d'œuvre ou autres encourus pour le remplacement ou la réparation dudit produit.

Communiquez avec l'équipe du service à la clientèle au 1-855-HD-HAMPTON ou visitez le site www.HomeDepot.com.

Pré-Installation

PLANIFICATION DE L'INSTALLATION

Lisez toutes les instructions avant de procéder à l'assemblage. Avant de commencer à installer ce luminaire ou d'enlever l'ancien luminaire, déconnectez le courant en éteignant le disjoncteur ou en enlevant le fusible correspondant du coffret à fusibles. Pour éviter d'endommager ce produit, assemblez-le sur une surface molle et non abrasive telle qu'un tapis ou un carton.



REMARQUE: Conservez le reçu, ainsi que ces instructions, à titre de preuve d'achat.



REMARQUE: Ce luminaire peut être installé avec les lampes vers le haut ou vers le bas.

OUTILS REQUIS

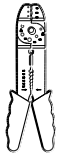

Dénudeur
de Câbles
Électriques



Lunettes de
Protection

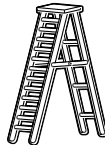

Echelle



Gants



Tournevis à
Tête Plate

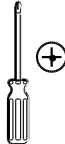

Tournevis à
Croisillon



Ruban
Adhésif
Isolant



Pince Pour
Câbles
Électriques

MATERIEL REQUIS



REMARQUE: Le matériel n'est pas illustré à sa taille réelle.

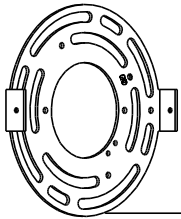

AA



BB



CC



DD



EE

Pièce	Description	Quantité
AA	Plaque de Montage	1
BB	Vis de Terre	1
CC	Vis de Boîte de Sortie (15 mm)	2
DD	Vis de Montage (12 mm)	2
EE	Serre-fil	3

Pré-Installation (suite)

CONTENU DE L'EMBALLAG

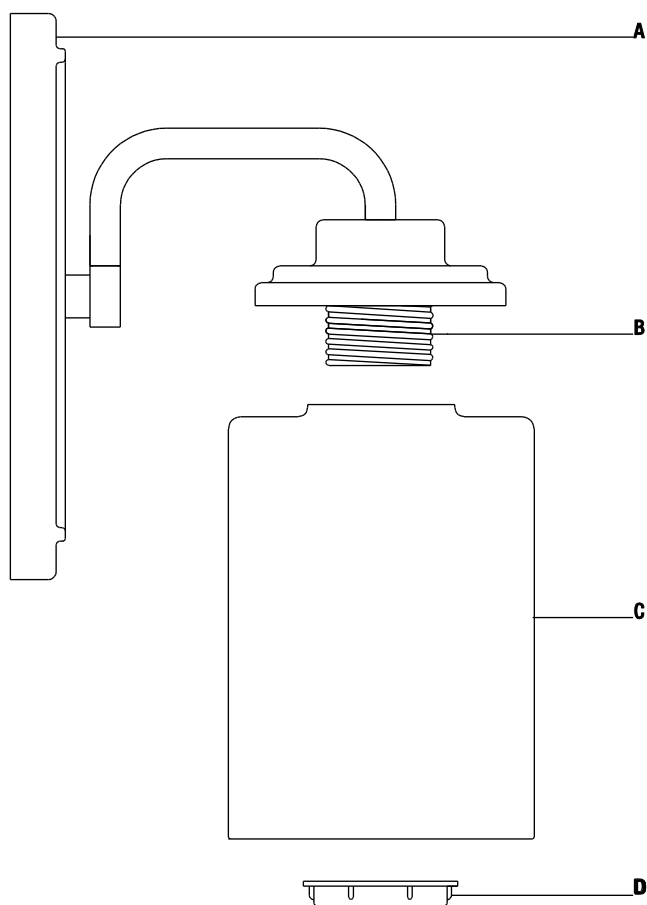

Pièce	Description	Quantité
A	Plaque Murale	1
B	Douille	3
C	Abat-jour	3
D	Anneau de Douille	3

Installation

1 Attacher la plaque de montage à la boîte de sortie

- Monter la plaque de montage (AA) sur la boîte de sortie grâce aux deux vis de la boîte de sortie (CC).
- De veiller à ce que des ouvertures dans les côtés de la plaque de montage (AA) à la partie supérieure et la partie inférieure, la plaque de montage (AA) est reliée à la boîte de sortie. (voir ci - dessous).

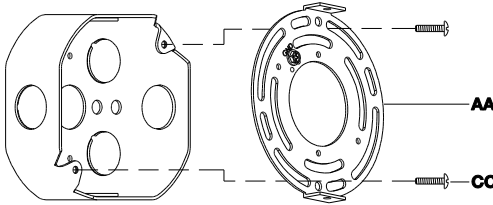

2 Brancher les fils électriques

- Enrouler le fil de terre du luminaire sur la vis de terre (BB) située sur la plaque de montage (AA). L'utilisation de la ligne de connexion (EE) relier le fil de terre du luminaire au fil de terre de la boîte de sortie.
- L'utilisation de la ligne de connexion (EE) relier le fil blanc du luminaire au fil blanc (fil neutre) de la boîte de sortie.
- L'utilisation de la ligne de connexion (EE) relier le fil noir du luminaire au fil noir (fil sous tension) de la boîte de sortie.
- Enrouler une bande isolante autour des trois connexions de fils pour plus de sécurité.
- Remplacer les fils dans la boîte de sortie.

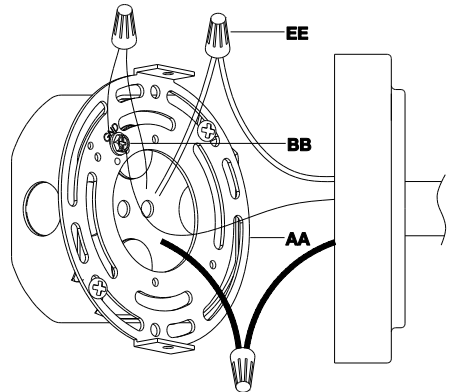

Installation (suite)

3 Fixer le luminaire sur la boîte de sortie

- Aligner les trous des deux côtés de la plaque de montage (AA) avec les trous des deux côtés de la plaque murale (A).
- Placer la plaque murale (A) sur la plaque de montage (AA).
- Visser les vis de montage (DD) au travers les trous de la plaque murale (A) dans les trous de la plaque de montage (AA).



REMARQUE: Ce luminaire peut être installé avec les lampes vers le haut ou vers le bas.

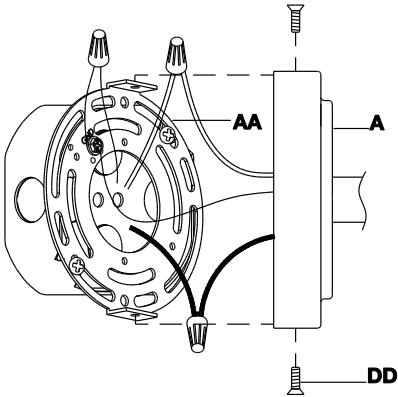

4 Fixer les abat-jours

- Placer les abat-jours (C) sur les douilles (B).
- Visser les anneaux de douille (D) sur les douilles (B) pour maintenir les abat-jours (C).

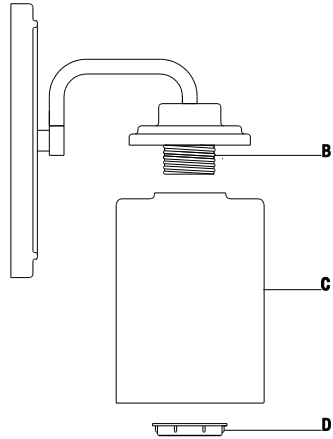

5 Mettre en place les ampoules

- Visser les ampoules (vendue séparément) (de chaque lampe à incandescence buib 60 watts maximum de base diélectrique) dans les douilles (B).



REMARQUE : Vous pouvez utiliser ampoules fluocompacte éconergétique équivalente ne dépassant pas 13 watts chacune (vendue séparément).

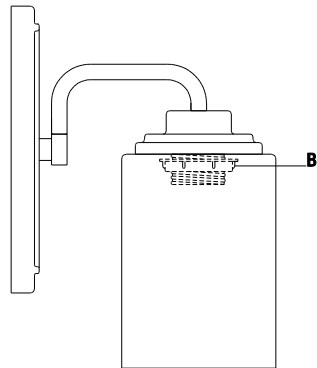

Entretien et Nettoyage

- Nettoyez la lampe avec un linge doux, sec.
- N'utilisez jamais de nettoyant contenant des produits chimiques, des solvants ou des abrasifs.



AVERTISSEMENT: Débrancher l'alimentation électrique avant de nettoyer le luminaire en enlevant les fusibles concernés ou en désactivant le disjoncteur.

Dépannage

Problème	Cause possible	Solution
L'ampoule ne s'allume pas.	L'ampoule est grillée.	<input type="checkbox"/> Remplacez l'ampoule.
	Le courant est coupé.	<input type="checkbox"/> Assurez-vous que la source de courant électrique est sous tension.
	Le disjoncteur est déclenché.	<input type="checkbox"/> Vérifiez que le disjoncteur est dans la position Enclenché.
Le fusible grille ou le disjoncteur se déclenche lorsque la lumière est allumée.	Les fils électriques sont croisés ou le fil électrique n'est plus sous terre.	<input type="checkbox"/> Vérifiez les connexions des câbles. <input type="checkbox"/> Contactez un électricien qualifié ou communiquez avec l'équipe du service à la clientèle au 1-855-HD-HAMPTON.



Questions, problèmes, pièces manquantes? Avant de retourner au magasin,
veuillez communiquez avec le service à la clientèle Hampton Bay
entre 8h00 et 19h00 (HNE) du lundi au vendredi au, entre 9h00 et 18h00 (HNE) du samedi au

1-855-HD-HAMPTON

HAMPTONBAY.COM

Conservez ce guide pour un usage ultérieur.