



# OPERATOR'S MANUAL

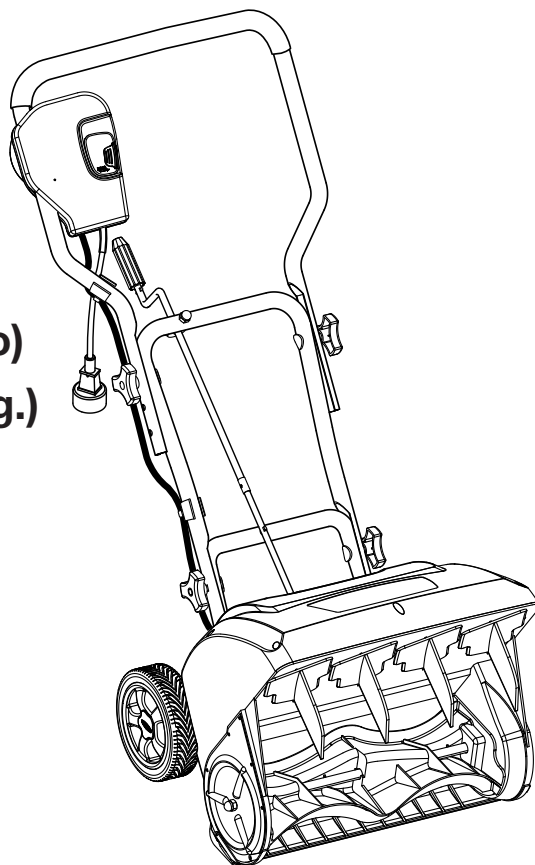
MANUEL D'UTILISATION  
MANUAL DEL OPERADOR

## 16 in. SNOW BLOWER

SOUFFLEUSE À NEIGE DE 406,4 mm (16 po)  
EQUIPO QUITANIEVE DE 406,4 mm (16 pulg.)

### RYAC801

ALL VERSIONS  
TOUTES LES VERSIONS  
TODAS LAS VERSIONES



Your snow blower has been engineered and manufactured to our high standard for dependability, ease of operation, and operator safety. When properly cared for, it will give you years of rugged, trouble-free performance.

**⚠ WARNING:** To reduce the risk of injury, the user must read and understand the operator's manual before using this product.

Thank you for your purchase.

## SAVE THIS MANUAL FOR FUTURE REFERENCE

Votre souffleuse à neige conçu et fabriqué conformément à nos strictes normes de fiabilité, simplicité d'emploi et sécurité d'utilisation. Correctement entretenu, cet outil vous donnera des années de fonctionnement robuste et sans problème.

**⚠ AVERTISSEMENT :** Pour réduire les risques de blessures, l'utilisateur doit lire et veiller à bien comprendre le manuel d'utilisation avant d'employer ce produit.

Merci de votre achat.

Su equipo quitanieve ha sido diseñado y fabricado de conformidad con nuestras estrictas normas para brindar fiabilidad, facilidad de uso y seguridad para el operador. Con el debido cuidado, le brindará muchos años de sólido funcionamiento y sin problemas.

**⚠ ADVERTENCIA:** Para reducir el riesgo de lesiones, el usuario debe leer y comprender el manual del operador antes de usar este producto.

Le agradecemos su compra.

**CONSERVER CE MANUEL POUR  
FUTURE RÉFÉRENCE**

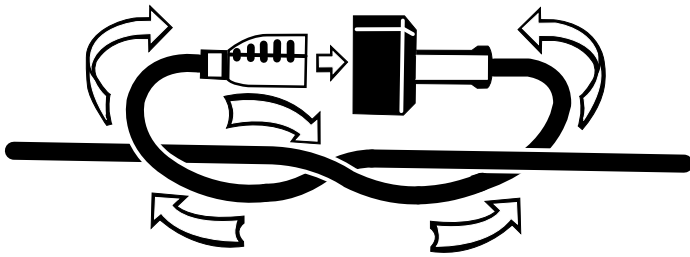
**GUARDE ESTE MANUAL PARA  
FUTURAS CONSULTAS**

**See this fold-out section for all of the figures referenced in the operator's manual.**

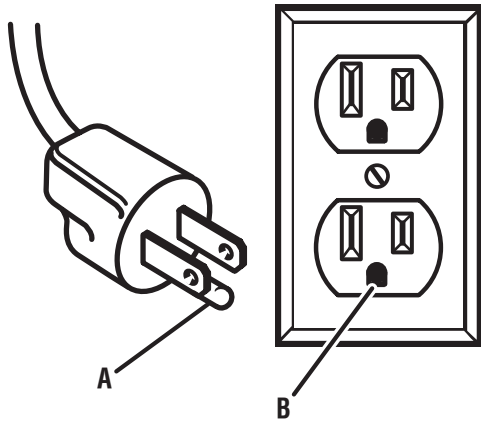
**Consulter l'encart à volets afin d'examiner toutes les figures mentionnées dans le manuel d'utilisation.**

**Consulte esta sección desplegable para ver todas las figuras a las que se hace referencia en el manual del operador.**

**Fig. 1**

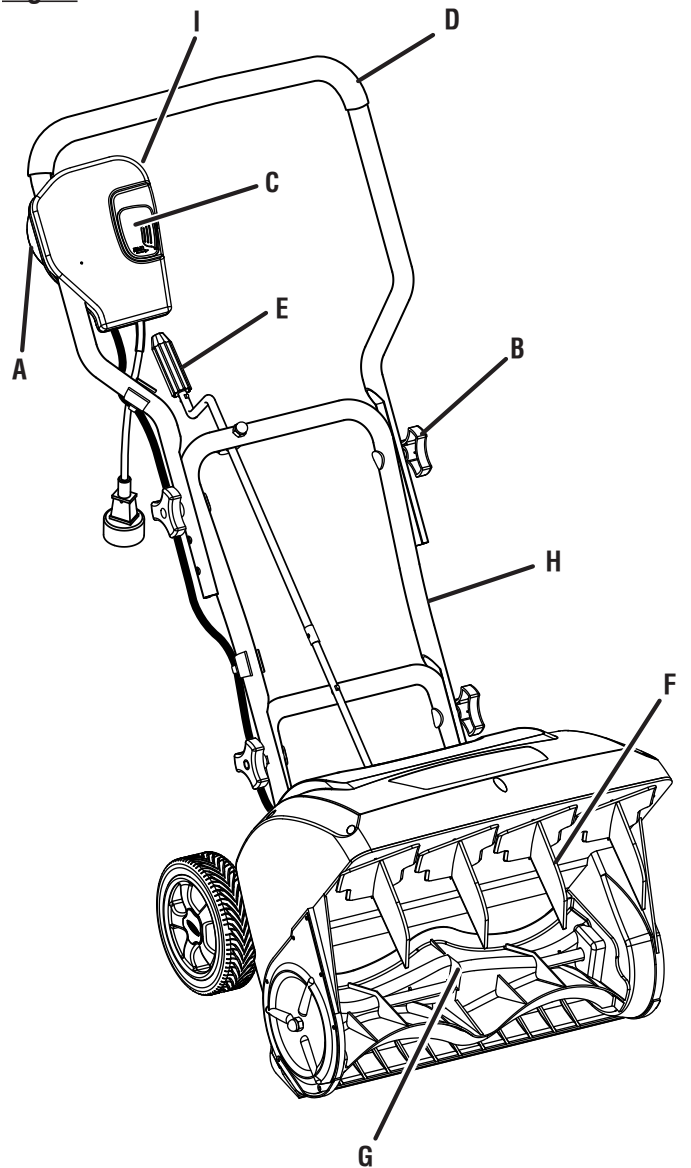


**Fig. 2**



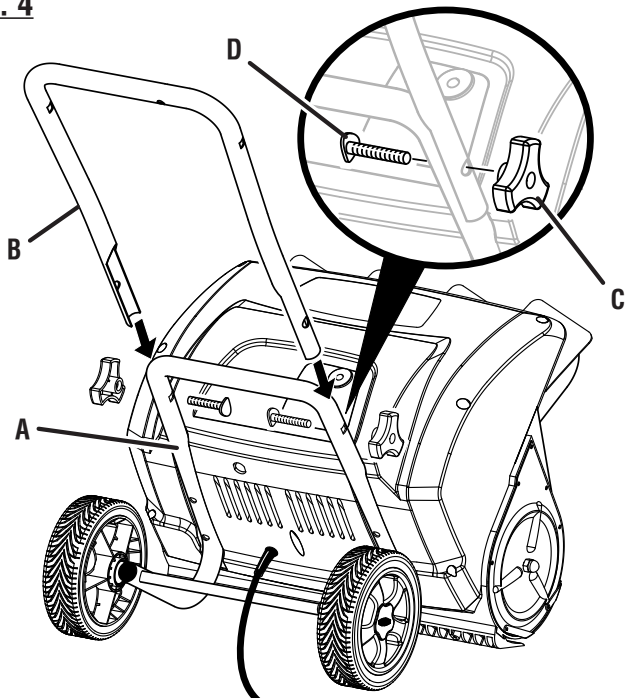
- A - Grounding pin (broche de terre, patilla de conexión a tierra)  
B - 120 V grounded outlet (prise électrique 120 v mise à la terre, toma de corriente de 120 volts con hilo a tierra)

**Fig. 3**



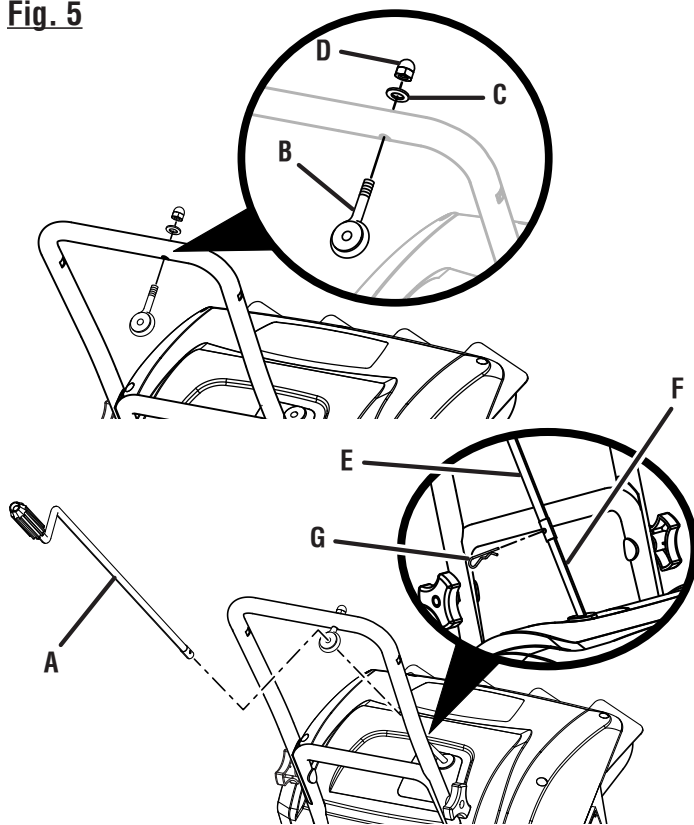
- A - Cord retainer (retenue de cordon, retén para el cordón)  
B - Handle knob (bouton de poignée, perilla del mango)  
C - Lock-out lever (levier de verrouillage, palanca del seguro)  
D - Upper handle (poignée supérieure, mango superior)  
E - Louver rotation lever (levier de rotation des déflecteurs, palanca de de la abertura)  
F - Chute deflector (déflecteur de goulotte, deflector del vertedor)  
G - Impeller (tarière, impulsor)  
H - Intermediate handle (poignée intermédiaire, mango intermedio)  
I - Start lever (levier de commande de démarrage, palanca de arranque)

**Fig. 4**



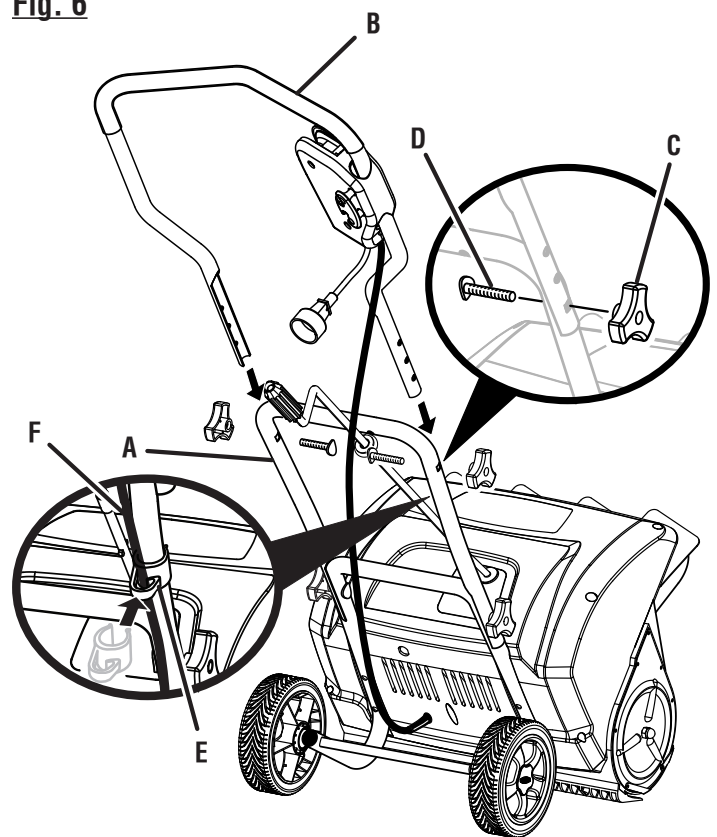
- A - Lower handle (poignée inférieure, mango inferior)
- B - Intermediate handle (poignée intermédiaire, mango intermedio)
- C - Handle knob (bouton de poignée, perilla del mango)
- D - Bolt (boulon, perno)

**Fig. 5**



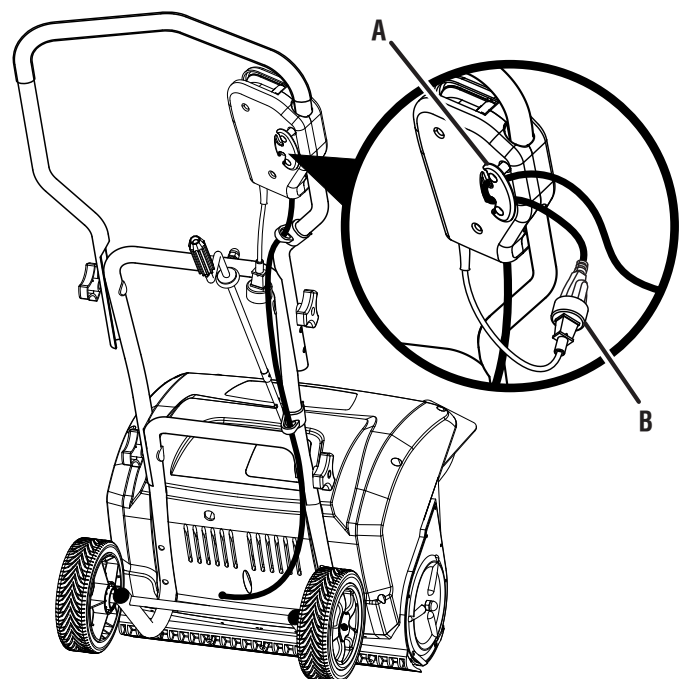
- A - Louver rotation lever (levier de rotation des déflecteurs, palanca de giro de la abertura)
- B - Mounting bracket (support de montage, soporte de montaje)
- C - Washer (rondelle, arandela)
- D - Cap nut (écrou à chapeau, tuerca de la tapa)
- E - Upper end (extrémité supérieure, extremo superior)
- F - Lower end (extrémité inférieure, extremo inferior)
- G - Hitch pin (goupille d'attelage, pasador de enganche)

**Fig. 6**



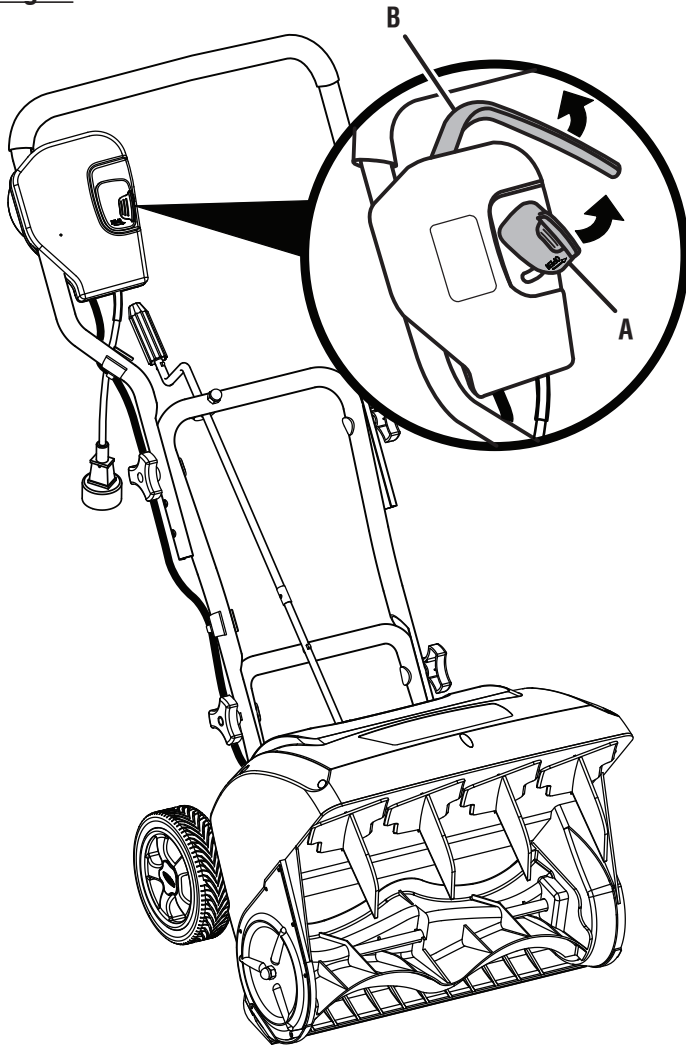
- A - Intermediate handle (poignée intermédiaire, mango intermedio)
- B - Upper handle (poignée supérieure, mango superior)
- C - Handle knob (bouton de poignée, perilla del mango)
- D - Bolt (boulon, perno)
- E - Cable clip (collier de fixation, sujetador de cable)
- F - Starter cable (câble du démarreur, cable del arrancador)

**Fig. 7**



- A - Cord retainer (retenue de cordon, retén para el cordón)
- B - Plug (fiche, clavija)

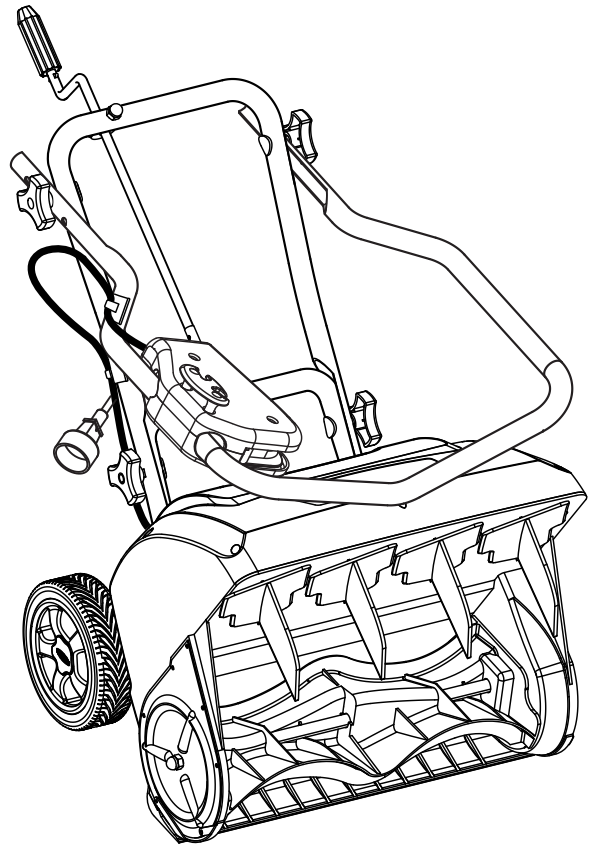
**Fig. 8**



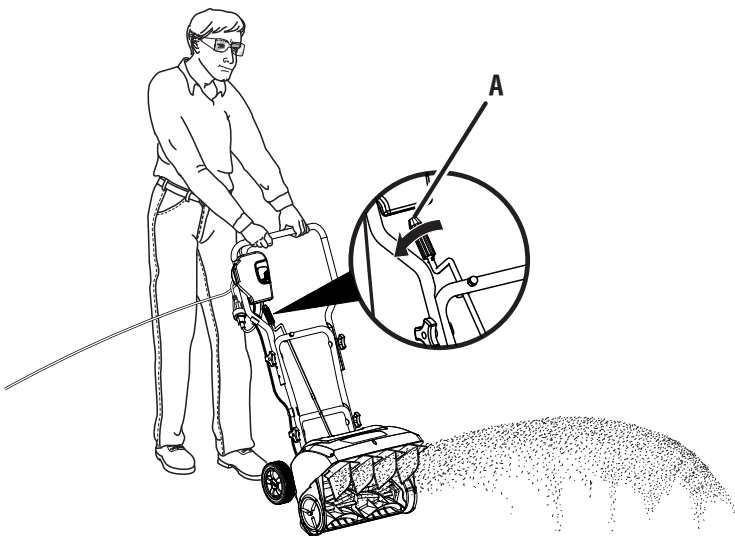
A - Lock-out lever (levier de verrouillage, palanca del seguro)  
B - Start lever (levier de commande de démarrage, palanca de arranque)

**Fig. 10**

**TO STORE THE MACHINE  
POUR REMISER L'ÉQUIPEMENT  
PARA GUARDAR LA MÁQUINA**



**Fig. 9**



A - Louver rotation lever (levier de rotation des déflecteurs, palanca de giro de la abertura)



# TABLE OF CONTENTS

## TABLE DES MATIÈRES / ÍNDICE DE CONTENIDO

■ Introduction .....	2
Introduction / Introducción	
■ Important Safety Instructions .....	3-4
Règles de sécurité générales / Reglas de seguridad generales	
■ Symbols .....	5-6
Symboles / Símbolos	
■ Electrical .....	7
Caractéristiques électriques / Aspectos eléctricos	
■ Features .....	8
Caractéristiques / Características	
■ Assembly .....	8-9
Assemblage / Armado	
■ Operation .....	10-11
Utilisation / Funcionamiento	
■ Maintenance .....	12
Entretien / Mantenimiento	
■ Troubleshooting .....	13
Dépannage / Solución de problemas	
■ Warranty .....	14
Garantie / Garantía	
■ Parts Ordering and Service .....	Back Page
Commande de pièces et réparation / Pedidos de piezas y servicio .....	Page arrière / Pág. posterior

## INTRODUCTION

### INTRODUCTION / INTRODUCCIÓN

This product has many features for making its use more pleasant and enjoyable. Safety, performance, and dependability have been given top priority in the design of this product making it easy to maintain and operate.

\* \* \*

Ce produit offre de nombreuses fonctions destinées à rendre son utilisation plus plaisante et satisfaisante. Lors de la conception de ce produit, l'accent a été mis sur la sécurité, les performances et la fiabilité, afin d'en faire un outil facile à utiliser et à entretenir.

\* \* \*

Este producto ofrece numerosas características para hacer más agradable y placentero su uso. En el diseño de este producto se ha conferido prioridad a la seguridad, el desempeño y la fiabilidad, por lo cual se facilita su manejo y mantenimiento.

# IMPORTANT SAFETY INSTRUCTIONS



## WARNING:

### READ AND UNDERSTAND ALL INSTRUCTIONS.

Failure to follow all instructions listed below and on the machine may result in electric shock, fire, and/or serious personal injury.

- Know your snow blower. Read operator's manual carefully. Learn its applications and limitations, as well as the specific potential hazards related to this snow blower. Following this rule will reduce the risk of electric shock, fire, or serious injury.
- Do not permit children to use snow blower. It is not a toy.
- Use only accessories that are recommended by the manufacturer for your model described in this manual. Accessories that may be suitable for one snow blower may create a risk of injury when used on another snow blower. Use only as described in this manual.
- Do not put any object into openings. Do not use with any opening blocked; keep free of dust, lint, hair, and anything that may reduce air flow.
- Keep hair, loose clothing, fingers, and all parts of body away from openings and moving parts.
- Make sure your extension cord is in good condition. When using an extension cord, be sure to use one heavy enough to carry the current your product will draw. A wire gauge size (A.W.G.) of at least **14** is recommended for an extension cord 50 feet or less in length. If in doubt, use the next heavier gauge. The smaller the gauge number, the heavier the cord. An undersized cord will cause a drop in line voltage resulting in loss of power and overheating.
- **WARNING:** Use outdoor extension cords marked SW-A, SOW-A, STW-A, STOW-A, SJW-A, SJTW-A, or SJTOW-A. These cords are rated for outdoor use and reduce the risk of electric shock.
- Ground Fault Circuit Interrupter (GFCI) protection should be provided on the circuit(s) or outlet(s) to be used for the product. Receptacles are available having built-in GFCI protection and may be used for this measure of safety.
- This snow blower should be grounded while in use to protect the operator from electric shock. The snow blower is equipped with an approved 3-conductor cord and 3-prong grounding-type plug to fit the proper grounding-type receptacle. The green or green and yellow conductor in the cord is the grounding wire. Never connect the green or green and yellow wire to a live terminal. Your unit has a plug that looks like the image shown in figure 2.
- Use only 3-wire outdoor extension cords that have 3-prong grounding-type plugs and 3-pole receptacles that accept the snow blower's plug. Replace or repair damaged cords.
- This product is designed with a cord retainer that prevents the extension cord from being pulled loose while using.
- If cord is damaged in any manner while plugged in, pull extension cord from wall receptacle.
- Don't Abuse Cord — Never carry snow blower by cord or yank it to disconnect from receptacle. Keep cord from heat, oil, and sharp edges.
- Keep hands away from moving parts.
- Avoid Unintentional Starting – Do not carry plugged in appliance with finger on trigger. Be sure the switch trigger is not engaged before plugging in.
- Do not use tool if switch trigger does not turn it on or off. Any tool that cannot be controlled with the switch trigger is dangerous and must be repaired.
- Do not operate snow blowers in explosive atmospheres, such as in the presence of flammable liquids, gases, or dust. Snow blowers create sparks which may ignite the dust or fumes.
- Keep bystanders, children, and visitors at least 100 ft. away while operating a snow blower. Distractions can cause you to lose control.
- If appliance is not working as it should, has been dropped, damaged, left outdoors, or dropped into water, return it to a service center.
- Stay alert, watch what you are doing and use common sense when operating a power snow blower. Do not use snow blower while tired, upset, or under the influence of drugs, alcohol, or medication. A moment of inattention while operating snow blowers may result in serious personal injury.
- Use safety equipment. Always wear eye protection. Dust mask, non-skid safety shoes, hard hat, or hearing protection must be used for appropriate conditions.
- Dress properly — Do not wear loose clothing, scarves, or jewelry. They can be caught in moving parts.
- Check for misalignment or binding of moving parts, breakage of parts, and any other condition that may affect the snow blower's operation. If damaged, have the snow blower serviced before using. Many accidents are caused by poorly maintained snow blowers.
- Keep the snow blower and its handle dry, clean and free from oil and grease. Always use a clean cloth when cleaning. Never use brake fluids, gasoline, petroleum-based products, or any strong solvents to clean your snow blower. Following this rule will reduce the risk of loss of control and deterioration of the enclosure plastic.
- Always wear safety glasses with side shields. Everyday glasses have only impact resistant lenses. They are NOT safety glasses. Following this rule will reduce the risk of eye injury.




# IMPORTANT SAFETY INSTRUCTIONS

- Always wear eye protection with side shields marked to comply with ANSI Z87.1 along with hearing protection when operating this equipment.
- Protect your hearing. Wear hearing protection during extended periods of operation. Following this rule will reduce the risk of serious personal injury.
- Don't expose snow blowers to rain. Water entering a snow blower will increase the risk of electric shock.
- Wear heavy long pants, long sleeves, boots, and gloves. Avoid loose garments or jewelry that could get caught in moving parts of the machine or its motor.
- Wear rubber boots when operating the snow blower. Protective footwear will protect your feet and improve your footing on slippery surfaces. Do not go barefoot or wear sandals.
- Keep firm footing and balance. Do not overreach. Overreaching can result in loss of balance.
- Do not operate the snow blower in a direction that will cause snow to be thrown on people or pets. Thrown snow or other objects can cause serious personal injuries.
- Store Idle Snow Blowers Indoors — When not in use, snow blower should be stored indoors in a dry, locked up place — unplugged and out of the reach of children.
- Keep all bystanders, children, and pets at least 100 ft. away.
- Snow blower service must be performed only by qualified repair personnel. Service or maintenance performed by unqualified personnel may result in a risk of injury.
- When servicing a snow blower, use only identical replacement parts. Replace or repair damaged cords. Follow instructions in the Maintenance section of this manual. Use of unauthorized parts or failure to follow Maintenance Instructions may create a risk of shock or injury.
- Never use snow blower near fires, fireplaces, hot ashes, barbecue pits, etc. Use near fires or ashes can spread fires and result in serious injury and/or property damage.
- Never use snow blower to spread chemicals, fertilizers, or any other toxic substances. Spreading these substances could result in serious injury to the operator or bystanders.
- Never place snow blower on any surface, except a hard, clean surface when motor is running. Gravel, sand, and other debris can be picked up by the air inlet and thrown at the operator or bystanders, causing possible serious injuries.
- Check the work area before each use. Remove all objects such as rocks, broken glass, nails, wire, or string which can be thrown or become entangled in the machine.
- Do not use snow blower on ice, which can cause the operator to slip and fall, resulting in possible serious personal injury.
- Never use snow blower on frozen lakes, rivers, or similar surfaces. Serious injury or death could occur if the ice breaks.
- Never use the snow blower on a rooftop or other unstable surface, which can result in death or serious personal injury.
- For household use only.
- Use the right appliance — Do not use the snow blower for any job except that for which it is intended.
- Do not force the snow blower - It will do the job better and safer at the rate for which it was designed.
- Never direct discharged material toward anyone. Avoid discharging material against a wall or obstruction. Material may ricochet back toward the operator. Stop the snow blower when crossing gravel or rocky surfaces.
- If the snow blower strikes a foreign object, follow these steps:
  - Release the switch trigger and wait until the unit comes to a complete stop.
  - Disconnect the snow blower from the power supply.
  - Thoroughly inspect the snow blower for any damage.
  - Repair any damage before restarting and continuing to operate the snow blower.
- Do not lift up or hold the snow blower above the ground when operating, which can result in loss of control and possible serious personal injury. Only operate the snow blower in accordance with the operating instructions provided in this operator's manual.
- Keep guards in place and in working order.
- Disconnect the plug from power source when not in use, before servicing, and when changing accessories.
- Maintain Snow Blowers With Care — Follow instructions for lubricating and changing accessories.
- Save these instructions. Refer to them frequently and use them to instruct others who may use this tool. If you loan someone this tool, loan them these instructions also.













# SYMBOLS

The following signal words and meanings are intended to explain the levels of risk associated with this product.


SYMBOL	SIGNAL	MEANING
	<b>DANGER:</b>	Indicates an imminently hazardous situation, which, if not avoided, will result in death or serious injury.
	<b>WARNING:</b>	Indicates a potentially hazardous situation, which, if not avoided, could result in death or serious injury.
	<b>CAUTION:</b>	Indicates a potentially hazardous situation, which, if not avoided, may result in minor or moderate injury.
	<b>NOTICE:</b>	(Without Safety Alert Symbol) Indicates important information not related to an injury hazard, such as a situation that may result in property damage.

Some of the following symbols may be used on this product. Please study them and learn their meaning. Proper interpretation of these symbols will allow you to operate the product better and safer.

SYMBOL	NAME	DESIGNATION/EXPLANATION
	Safety Alert	Indicates a potential personal injury hazard.
	Read Operator's Manual	To reduce the risk of injury, user must read and understand operator's manual before using this product.
	Eye Protection	Always wear eye protection with side shields marked to comply with ANSI Z87.1.
	Wet Conditions Alert	Do not expose plug to water or rain.
	Ricochet	Thrown objects can ricochet and result in personal injury or property damage.
	Keep Hands Out of Impeller	Keep hands away from rotating impeller.
	Keep Feet Out of Impeller	Keep feet away from rotating impeller.
	Keep Hands and Feet Away	Keep hands and feet away from impeller and louvers.
	Keep Children and Bystanders Away	Keep all children and bystanders at least 100 ft. away.
	Keep Hands and Feet Away	Keep hands and feet away from rotating impeller.

# SYMBOLS

Some of the following symbols may be used on this product. Please study them and learn their meaning. Proper interpretation of these symbols will allow you to operate the product better and safer.

SYMBOL	NAME	DESIGNATION/EXPLANATION
	No Slope	Do not operate on inclines greater than 15°. Walk across the face of slopes, never up and down.
V	Volts	Voltage
A	Amperes	Current
Hz	Hertz	Frequency (cycles per second)
W	Watt	Power
hrs	Hours	Time
$n_0$	No Load Speed	Rotational speed, at no load
.../min	Per Minute	Revolutions, strokes, surface speed, orbits etc., per minute

# ELECTRICAL

## EXTENSION CORDS

See Figure 1.

When using a power tool at a considerable distance from a power source, be sure to use an extension cord that has the capacity to handle the current the product will draw. An undersized cord will cause a drop in line voltage, resulting in overheating and loss of power. Use the chart to determine the minimum wire size required in an extension cord. Only round jacketed cords listed by Underwriter's Laboratories (UL) should be used.

When working outdoors with a product, use an extension cord that is designed for outside use. This type of cord is designated with "WA" or "W" on the cord's jacket.

Before using any extension cord, inspect it for loose or exposed wires and cut or worn insulation.

It is possible to tie the extension cord and power cord in a knot to prevent them from becoming disconnected during use. Make the knot as shown in figure 1, then connect the plug end of the power cord into the receptacle end of the extension cord. This method can also be used to tie two extension cords together.

\*\*Ampere rating (on product data plate)

Cord Length	Wire Size (A.W.G.)					
	0-2.0	2.1-3.4	3.5-5.0	5.1-7.0	7.1-12.0	12.1-16.0
25'	16	16	16	16	14	14
50'	16	16	16	14	14	12
100'	16	16	14	12	10	—

\*\*Used on 12 gauge - 20 amp circuit.

**NOTE:** AWG = American Wire Gauge

### **WARNING:**

Keep the extension cord clear of the working area. Position the cord so that it will not get caught on lumber, tools, or other obstructions while you are working with a power tool. Failure to do so can result in serious personal injury.

### **WARNING:**

Check extension cords before each use. If damaged replace immediately. Never use the product with a damaged cord since touching the damaged area could cause electrical shock resulting in serious injury.

## ELECTRICAL CONNECTION

This product has a precision-built electric motor. It should be connected to a power supply that is **120 volts, AC only (normal household current), 60 Hz**. Do not operate this product on direct current (DC). A substantial voltage drop will cause a loss of power and the motor will overheat. If the product does not operate when plugged into an outlet, double-check the power supply.

## SPEED AND WIRING

The speed is not constant and decreases under a load or with lower voltage. For voltage, the wiring in a shop is as important as the motor's horsepower rating. A line intended only for lights cannot properly carry a power tool motor. Wire that is heavy enough for a short distance will be too light for a greater distance. A line that can support one power tool may not be able to support two or three tools.

## GROUNDING INSTRUCTIONS

See Figure 2.

This product must be grounded. In the event of a malfunction or breakdown, grounding provides a path of least resistance for electric current to reduce the risk of electric shock. This product is equipped with an electric cord having an equipment-grounding conductor and a grounding plug. The plug must be plugged into a matching outlet that is properly installed and grounded in accordance with all local codes and ordinances.

Do not modify the plug provided. If it will not fit the outlet, have the proper outlet installed by a qualified electrician.

### **WARNING:**

Improper installation of a grounded plug increase the risk of electric shock. When repair or replacement of the cord or plug is required, take the tool to an authorized service center.

Check with a qualified electrician or service personnel if the grounding instructions are not completely understood, or if in doubt as to whether the product is properly grounded.

Repair or replace a damaged or worn cord immediately.

This product is for use on a nominal 120 V circuit and has a grounding plug similar to the plug illustrated in figure 2. Only connect the product to an outlet having the same configuration as the plug. Do not use an adaptor with this product.

# FEATURES

## PRODUCT SPECIFICATIONS

Input .....	120 V, AC Only, 60 Hz, 10 Amps
Clearing Width .....	16 in.
Clearing Depth .....	6 in.
Impeller Size .....	14 in.

## KNOW YOUR SNOW BLOWER

See Figure 3.

The safe use of this product requires an understanding of the information on the product and in this operator's manual as well as a knowledge of the project you are attempting. Before use of this product, familiarize yourself with all operating features and safety rules.

## CORD RETAINER

The cord retainer helps prevent accidental unplugging of the extension cord.

## LOUVER ROTATION LEVER

The louver rotation lever allows you to choose the direction that snow will discharge from the snow blower.

# ASSEMBLY

## UNPACKING

This product requires assembly.

- Carefully remove the product and any accessories from the box. Make sure that all items listed in the packing list are included.

### WARNING:

Do not use this product if any parts on the Packing List are already assembled to your product when you unpack it. Parts on this list are not assembled to the product by the manufacturer and require customer installation. Use of a product that may have been improperly assembled could result in serious personal injury.

- Inspect the product carefully to make sure no breakage or damage occurred during shipping.
- Do not discard the packing material until you have carefully inspected and satisfactorily operated the product.
- If any parts are damaged or missing, please call 1-800-860-4050 for assistance.

## PACKING LIST

- Snow Blower
- Handle Mounting Hardware
- Upper and Intermediate Handles
- Louver Rotation Lever with Bracket and Mounting Hardware
- Operator's Manual

### WARNING:

If any parts are damaged or missing, do not operate this product until the parts are replaced. Use of this product with damaged or missing parts could result in serious personal injury.

### WARNING:

Do not attempt to modify this product or create accessories not recommended for use with this product. Any such alteration or modification is misuse and could result in a hazardous condition leading to possible serious personal injury.

### WARNING:

Do not connect to power supply until assembly is complete. Failure to comply could result in accidental starting and possible serious personal injury.

# ASSEMBLY

## INSTALLING INTERMEDIATE HANDLE

See Figure 4.

- Align the holes on the intermediate handle with the holes in the lower handle as shown.
- Insert bolt through both handles with the threaded end facing out.
- Install the handle knob and tighten securely to secure the bolt in place.
- Repeat on the opposite side to secure the intermediate handle in place.

## INSTALLING LOUVER ROTATION LEVER

See Figure 5.

- Insert the threaded end of the louver rotation lever mounting bracket through the hole in the intermediate handle. The threaded end should face forward.
- Install the washer and cap nut; tighten securely.
- Route the upper end of the lever between the intermediate and lower handles and install over the lower end of the lever. Align the holes in the two parts of the lever and insert the hitch pin through the holes as shown to secure.
- Rotate the lever in both directions to verify the proper functioning of the lever and the louvers.

## INSTALLING UPPER HANDLE

See Figure 6.

- Align the holes on the upper handle with the holes in the intermediate handle as shown.

### **NOTICE:**

Do not allow the starter cable to become pinched or trapped when aligning the handles.

- Insert bolt through both handles with the threaded end facing out.
- Install the handle knob and tighten securely to secure the bolt in place.
- Repeat on the opposite side to secure the upper handle in place.
- Install the cable clips if not already installed, then route the starter cable through the openings in the clips to secure.

# OPERATION

## **WARNING:**

Do not allow familiarity with products to make you careless. Remember that a careless fraction of a second is sufficient to inflict serious injury.

## **WARNING:**

Always wear eye protection with side shields marked to comply with ANSI Z87.1. Failure to do so could result in objects being thrown into your eyes resulting in possible serious injury.

## **WARNING:**

Do not use any attachments or accessories not recommended by the manufacturer of this product. The use of attachments or accessories not recommended can result in serious personal injury.

## **NOTICE:**

Before each use, inspect the entire product for damaged, missing, or loose parts such as screws, nuts, bolts, caps, etc. Tighten securely all fasteners and caps and do not operate this product until all missing or damaged parts are replaced. Please call 1-800-860-4050 or contact an authorized service center for assistance.

## **APPLICATIONS**

You may use this product for the purpose listed below:

- Removing snow from desired areas such as driveways and sidewalks

## **WARNING:**

Always disconnect snow blower from power supply when you are assembling parts, making adjustments, cleaning, or when not in use. This will prevent accidental starting that could cause serious personal injury.

## **CONNECTING TO POWER SUPPLY**

*See Figure 7.*

This product is designed with a cord retainer that prevents the extension cord from being pulled loose while using.

- Form a loop with the end of the extension cord.
- Insert loop portion of extension cord through opening behind starter panel and place over cord retainer.
- Slowly pull loop against cord retainer until the slack is removed.
- Plug product into extension cord.

**NOTE:** Failure to remove all excess cord slack from extension cord retainer could result in plug loosening from receptacle.

## **STARTING/STOPPING THE SNOW BLOWER**

*See Figure 8.*

### **To start the motor:**

- Connect the snow blower to power supply.

### **NOTICE:**

Always secure extension cord to unit by using cord retainer. Failure to use cord retainer may result in damage to the unit and/or extension cord.

- Pull the lock-out lever to the left to expose the start lever.
- Grab the start lever (while releasing the lock-out lever) and pull toward the handle to start the snow blower.

### **To stop the motor:**

- Release the start lever.

## **ADJUSTING THE LOUVERS**

*See Figure 9.*

The louvers can be adjusted to change the direction the snow is thrown to assist you in moving snow away from one area and placing it in another.

- Turn the louver rotation lever clockwise to rotate the louvers to the left.
- Turn the louver rotation lever counterclockwise to rotate the louvers to the right.

## **OPERATING TIPS**

### **WARNING:**

Never use snow blower on frozen lakes, rivers, or similar surfaces. Death or serious injury could occur if the ice breaks.

### **WARNING:**

Never use the snow blower on a rooftop or other unstable surface, which can result in death or serious personal injury.

### **WARNING:**

Do not use snow blower on ice, which can cause the operator to slip and fall, resulting in possible serious personal injury.

### **WARNING:**

Do not wear loose clothing, scarves, or jewelry. They can be caught in moving parts and cause death or serious personal injury.

# OPERATION

## **WARNING:**

Keep all snow discharge pointed away from all electrical devices to reduce the risk of electrocution or electric shock.

## **WARNING:**

Never point the snow blower or discharge chute in the direction of people or pets. Thrown snow or other objects can cause serious personal injuries.

## **WARNING:**

Make sure the area to be cleared is free of stones, sticks, wires, gravel, and other objects that could be accidentally thrown by the snow blower in any direction and cause serious personal injury to the operator and others.

- Take notice of the direction of the wind before beginning. When possible, discharge snow in the same direction as the wind to prevent snow from being thrown back into your face.

- If the unit comes in contact with any type of obstruction or debris during use, stop the snow blower, disconnect from the power supply, remove the obstruction, and inspect the unit carefully for damage before proceeding.

## **WARNING:**

Never reach into the impeller or place any body part in front of the snow blower when the unit is operating or when the unit is plugged in. Always ensure all moving parts have stopped and the snow blower has been unplugged before clearing any obstructions. Failure to follow these instructions can result in serious personal injury.

- Some parts of the snow blower can freeze under extreme weather conditions. Do not attempt to operate the unit with frozen parts.
- When finished, allow the motor to run for an additional few minutes, then turn the chute rotation lever back and forth several times to remove any remaining snow from the chute.

# MAINTENANCE

## **WARNING:**

When servicing, use only authorized replacement parts. Use of any other parts can create a hazard or cause product damage.

## **WARNING:**

Always wear eye protection with side shields marked to comply with ANSI Z87.1. Failure to do so could result in objects being thrown into your eyes resulting in possible serious injury.

## **WARNING:**

Before inspecting, cleaning or servicing the unit, stop the motor, wait for all moving parts to stop, and disconnect from power supply. Failure to follow these instructions can result in serious personal injury or property damage.

## **NOTICE:**

Periodically inspect the entire product for damaged, missing, or loose parts such as screws, nuts, bolts, caps, etc. Tighten securely all fasteners and caps and do not operate this product until all missing or damaged parts are replaced. Please call 1-800-860-4050 or contact an authorized service center for assistance.

## GENERAL MAINTENANCE

Avoid using solvents when cleaning plastic parts. Most plastics are susceptible to damage from various types of commercial solvents and may be damaged by their use. Use clean cloths to remove dirt, dust, oil, grease, etc.

## **WARNING:**

Do not at any time let brake fluids, gasoline, petroleum-based products, penetrating oils, etc., come in contact with plastic parts. Chemicals can damage, weaken, or destroy plastic which can result in serious personal injury.

## LUBRICATION

All of the bearings in this product are lubricated with a sufficient amount of high grade lubricant for the life of the unit under normal operating conditions. Therefore, no further bearing lubrication is required.

## STORING THE SNOW BLOWER

See Figure 10.

## **CAUTION:**

Ensure all melted snow that may drip from the snow blower is properly wiped up to prevent a slip and fall hazard.

- Wipe the snow blower with a clean dry cloth.
- Check all nuts, bolts, knobs, screws, fasteners, etc., for tightness.
- Inspect moving parts for damage, breakage, and wear. Have repairs made on any damaged or missing parts.
- Loosen the handle knobs and lower the upper handle assembly as shown.
- Store snow blower indoors in a clean, dry place out of the reach of children.
- Do not store near corrosive materials such as fertilizer or rock salt.



# TROUBLESHOOTING

IF THESE SOLUTIONS DO NOT SOLVE THE PROBLEM CONTACT YOUR AUTHORIZED SERVICE DEALER.

PROBLEM	POSSIBLE CAUSE	SOLUTION
Snow blower not starting.	Snow blower is unplugged. The lock-out button was not depressed.	Connect snow blower to power supply. Depress the lock-out button, then fully depress the switch trigger.
The motor is on but the impeller does not turn.	The drive belt is worn or broken.	Have the drive belt replaced by an authorized service center.
After passing, the snow blower leaves a layer of snow on the ground.	The impeller/scrapper mechanism is worn.	Have the impeller/scrapper mechanism replaced by an authorized service center.



## MAKE THE MOST OF YOUR PURCHASE!

Go to <http://register.ryobitools.com> and register your new tool on-line.

Your product has been fully tested prior to shipment to ensure your complete satisfaction.

For any questions about operating or maintaining your product, call the Ryobi® Help Line!

# WARRANTY

## LIMITED WARRANTY STATEMENT

Techtronic Industries North America, Inc., warrants to the original retail purchaser that this RYOBI® brand outdoor product is free from defect in material and workmanship and agrees to repair or replace, at Techtronic Industries North America, Inc.'s, discretion, any defective product free of charge within these time periods from the date of purchase.

- Three years if the product is used for personal, family or household use;
- 90 days, if used for any other purpose, such as commercial or rental.

This warranty extends to the original retail purchaser only and commences on the date of the original retail purchase.

Any part of this product found in the reasonable judgment of Techtronic Industries North America, Inc. to be defective in material or workmanship will be repaired or replaced without charge for parts and labor by an authorized service center for RYOBI® brand outdoor products (Authorized Ryobi Service Center).

The product, including any defective part, must be returned to an authorized Ryobi service center within the warranty period. The expense of delivering the product to the service center for warranty work and the expense of returning it back to the owner after repair or replacement will be paid by the owner. Techtronic Industries North America, Inc.'s, responsibility in respect to claims is limited to making the required repairs or replacements and no claim of breach of warranty shall be cause for cancellation or rescission of the contract of sale of any RYOBI® brand outdoor product. Proof of purchase will be required by the dealer to substantiate any warranty claim. All warranty work must be performed by an authorized service dealer.

This warranty is limited to ninety (90) days from the date of original retail purchase for any RYOBI® brand outdoor product that is used for rental or commercial purposes, or any other income-producing purpose.

This warranty does not cover any product that has been subject to misuse, neglect, negligence, or accident, or that has been operated in any way contrary to the operating instructions as specified in this operator's manual. This warranty does not apply to any damage to the product that is the result of improper maintenance or to any product that has been altered or modified. The warranty does not extend to repairs made necessary by normal wear or by the use of parts or accessories which are either incompatible with the RYOBI® brand outdoor product or adversely affect its operation, performance, or durability. In addition, this warranty does not cover:

- A. Tune-ups – Spark Plugs, Carburetor, Carburetor Adjustments, Ignition, Filters

- B. Wear items – Bump Knobs, Outer Spools, Cutting Lines, Inner Reels, Starter Pulleys, Starter Ropes, Drive Belts, Tines, Felt Washers, Hitch Pins, Mulching Blades, Blower Fans, Blower and Vacuum Tubes, Vacuum Bag and Straps, Guide Bars, Saw Chains
- C. This warranty does not cover the battery for more than three years from date of purchase.

Techtronic Industries North America, Inc., reserves the right to change or improve the design of any RYOBI® brand outdoor product without assuming any obligation to modify any product previously manufactured.

ALL IMPLIED WARRANTIES ARE LIMITED IN DURATION TO THE STATED WARRANTY PERIOD. ACCORDINGLY, ANY SUCH IMPLIED WARRANTIES INCLUDING MERCHANTABILITY, FITNESS FOR A PARTICULAR PURPOSE, OR OTHERWISE, ARE DISCLAIMED IN THEIR ENTIRETY AFTER THE EXPIRATION OF THE APPROPRIATE THREE-YEAR OR NINETY-DAY WARRANTY PERIOD. TECHTRONIC INDUSTRIES NORTH AMERICA, INC.'S, OBLIGATION UNDER THIS WARRANTY IS STRICTLY AND EXCLUSIVELY LIMITED TO THE REPAIR OR REPLACEMENT OF DEFECTIVE PARTS AND TECHTRONIC INDUSTRIES NORTH AMERICA, INC., DOES NOT ASSUME OR AUTHORIZE ANYONE TO ASSUME FOR THEM ANY OTHER OBLIGATION. SOME STATES DO NOT ALLOW LIMITATIONS ON HOW LONG AN IMPLIED WARRANTY LASTS, SO THE ABOVE LIMITATION MAY NOT APPLY TO YOU. TECHTRONIC INDUSTRIES NORTH AMERICA, INC., ASSUMES NO RESPONSIBILITY FOR INCIDENTAL, CONSEQUENTIAL, OR OTHER DAMAGES INCLUDING, BUT NOT LIMITED TO, EXPENSE OF RETURNING THE PRODUCT TO AN AUTHORIZED RYOBI SERVICE CENTER AND EXPENSE OF DELIVERING IT BACK TO THE OWNER, MECHANIC'S TRAVEL TIME, TELEPHONE OR TELEGRAM CHARGES, RENTAL OF A LIKE PRODUCT DURING THE TIME WARRANTY SERVICE IS BEING PERFORMED, TRAVEL, LOSS OR DAMAGE TO PERSONAL PROPERTY, LOSS OF REVENUE, LOSS OF USE OF THE PRODUCT, LOSS OF TIME, OR INCONVENIENCE. SOME STATES DO NOT ALLOW THE EXCLUSION OR LIMITATION OF INCIDENTAL OR CONSEQUENTIAL DAMAGES, SO THE ABOVE LIMITATION OR EXCLUSION MAY NOT APPLY TO YOU.

This warranty gives you specific legal rights, and you may also have other rights which vary from state to state.

This warranty applies to all RYOBI® brand outdoor products manufactured by or for Techtronic Industries North America, Inc., and sold in the United States and Canada.

To locate your nearest Authorized Ryobi Service Center, dial 1-800-860-4050.

# INSTRUCTIONS IMPORTANTES CONCERNANT LA SÉCURITÉ



## AVERTISSEMENT :

**LISEZ ET VEILLEZ À COMPRENDRE TOUTES LES INSTRUCTIONS.** Le non respect des instructions énumérées ci-dessous et sur la machine pourrait résulter en un choc électrique, un incendie, et/ou des blessures sérieuses.




- Apprendre à connaître l'outil. Lire attentivement le manuel d'utilisation. Apprendre les applications et les limites de l'outil, ainsi que les risques spécifiques relatifs à son utilisation. Le respect de cette consigne réduira les risques d'incendie, de choc électrique et de blessures graves.
- Interdire l'utilisation du souffleur à neige aux enfants. Ce n'est pas un jouet.
- Utiliser exclusivement les accessoires recommandés par le fabricant pour le modèle d'outil concerné décrit dans ce manuel. Des accessoires appropriés pour un outil peuvent être dangereux s'ils sont utilisés avec un autre. Utiliser exclusivement selon les instructions de ce manuel.
- Ne pas insérer d'objet dans les ouvertures. Ne pas utiliser si une ouverture est bloquée ; veiller à ce que les ouvertures ne soient jamais obstruées par de la poussière, de la peluche, des cheveux ou quoi que ce soit risquant de réduire le flux d'air.
- Garder les cheveux, les vêtements amples, les doigts et toute autre partie du corps à l'écart des ouvertures et pièces en mouvement.
- Assurez-vous que le cordon d'extension est en bon état. Quand vous utilisez le cordon d'extension, assurez-vous d'utiliser un cordon de calibre approprié pour rapporter le courant que votre produit soutiendra. Pour un cordon d'extension de 15 m (50 pi) ou moins, il est recommandé d'utiliser un câble de calibre d'au moins **14 AWG**. En cas de doute, utilisez le calibre supérieur suivant. Plus le numéro de jauge est petit, plus le calibre est élevé. Un cordon prolongateur de calibre insuffisant causera une perte de tension et provoquera ainsi une panne électrique et une surchauffe.
- **AVERTISSEMENT :** Utilisez les cordons prolongateurs pour extérieur marqués SW-A, SOW-A, STW-A, STOW-A, SJW-A, SJTW-A, ou SJTOW-A. Ces cordons prolongateurs sont homologués pour l'utilisation à l'extérieur et réduisent le risque de choc électrique.
- Les circuits utilisés avec le produit devraient être munis d'un interrupteur de défaut à la terre. Des connecteurs avec un interrupteur de défaut à la terre sont disponibles et peuvent être utilisés pour satisfaire à cette mesure de sécurité.
- Cette souffleuse à neige doit être mise à la terre pendant l'utilisation afin de protéger l'opérateur contre les décharges électriques. Si l'outil est équipé d'un cordon d'alimentation homologué à 3 conducteurs et d'une fiche à 3 broches, il doit être branché sur une prise secteur avec mise à la terre. Le conducteur vert ou vert et jaune du cordon est le fil de mise à la terre. Ne jamais raccorder le fil vert ou vert et jaune à une borne sous tension. Cet appareil est équipé d'une fiche ressemblant à celle illustrée à la Fig. 2.
- Utiliser seulement des cordons prolongateurs à trois fils équipés d'une fiche avec mise à la terre et une prise triphasée compatible avec la fiche de la souffleuse à neige. Remplacer ou réparer les cordons endommagés.
- Ce produit comporte un dispositif de retenue pour cordon pour empêcher le cordon prolongateur d'être délogé de l'outil lors de son utilisation.
- Si un cordon branché s'endommage de quelque manière que ce soit, débranchez-le de la prise de courant.
- Ne pas maltraiter le cordon d'alimentation — Ne jamais utiliser le cordon d'alimentation pour transporter la souffleuse à neige et ne jamais débrancher ce dernier en tirant sur le cordon. Garder le cordon à l'écart de la chaleur, de l'huile et des objets tranchants.
- Garder les mains à l'écart des pièces en mouvement.
- Éviter une mise en marche accidentelle — Éviter les démarrages accidentels. S'assurer que la gâchette du commutateur n'est pas engagée avant de brancher l'outil.
- Ne pas utiliser l'outil si le commutateur ne permet pas de le mettre en marche et de l'arrêter. Tout outil qui ne peut pas être contrôlé par son commutateur est dangereux et doit être réparé.
- Ne pas utiliser d'outils dans des atmosphères explosives, en présence de liquides, de gaz ou de poussières inflammables par exemple. Les outils motorisés produisent des étincelles qui risquent d'enflammer les poussières ou les vapeurs.
- Éloigner les badauds, enfants et visiteurs à une distance d'au moins 30,5 m (100 pi) pendant l'utilisation d'un outil motorisé. Les distractions peuvent causer une perte de contrôle.
- Si l'appareil ne fonctionne pas correctement, s'il a été échappé, s'il est endommagé, s'il a été laissé à l'extérieur ou s'il est tombé dans l'eau, retourner le produit au centre de réparations.
- Rester attentif, prêter attention au travail et faire preuve de bon sens lors de l'utilisation de tout outil motorisé. Ne pas utiliser cet outil en état de fatigue, vexé ou sous l'influence d'alcool, de drogues ou de médicaments. Un moment d'inattention pendant l'utilisation d'un outil motorisé peut causer des blessures graves.
- Utiliser un équipement de sécurité. Toujours porter des lunettes de protection. Suivant les conditions, le port d'un masque filtrant, de chaussures de sécurité, d'un casque ou d'une protection auditive est recommandé.
- Porter une tenue appropriée — Ne porter ni vêtements amples, foulards, ni bijoux. Ils peuvent être pris dans les parties en mouvement.
- Vérifier qu'aucune pièce mobile n'est mal alignée ou bloquée, qu'aucune pièce n'est brisée et s'assurer qu'aucun autre problème ne risque d'affecter le bon fonctionnement de l'outil. En cas de dommages, faire réparer l'outil avant de l'utiliser de nouveau. Beaucoup d'accidents sont causés par des outils mal entretenus.
- Garder l'outil et sa poignée secs, propres et exempts d'huile ou de graisse. Toujours utiliser un chiffon propre pour le nettoyage. Ne jamais nettoyer l'outil avec du liquide de frein, de l'essence, des produits à base de pétrole ou des solvants

# INSTRUCTIONS IMPORTANTES CONCERNANT LA SÉCURITÉ










- puissants. Le respect de cette règle réduira les risques de perte du contrôle et de dommage du boîtier en plastique.
- Toujours porter des lunettes de sécurité avec écrans latéraux. Les lunettes de vue ordinaires sont munies seulement de verres résistants aux impacts. Ce ne sont PAS des lunettes de sécurité. Le respect de cette règle réduira les risques de choc électrique.
  - Porter une protection oculaire avec écrans latéraux certifiée conforme à la norme ANSI Z87.1 lors de l'utilisation de ce produit.
  - Protection auditive. Porter une protection auditive lors de l'utilisation prolongée. Le respect de cette règle réduira les risques de blessures graves.
  - Ne pas exposer les outils motorisés à la pluie. La pénétration d'eau dans ces outils accroît le risque de choc électrique.
  - Porter des pantalons longs, des bottes et des gants. Éviter de porter des vêtements lâches ou des bijoux qui pourraient être pris dans les pièces en mouvement de la machine ou le moteur.
  - Porter des bottes de caoutchouc lors de l'utilisation de la souffleuse à neige. Chaussures de protection aura pour protéger vos pieds et améliorer l'équilibre sur des surfaces glissantes. Ne pas travailler pieds nus ou porter de sandales.
  - Se tenir bien campé et en équilibre. Ne pas travailler hors de portée de l'outil. Cette façon de travailler pourrait vous faire perdre l'équilibre.
  - Ne faites pas fonctionner la souffleuse à neige dans une direction où la neige pourrait être éjectée vers des personnes ou des animaux. La neige et d'autres objets éjectés représentent un risque de blessures graves.
  - Entreposer les souffleuses à neige à l'intérieur — Lorsqu'il n'est pas utilisé, l'outil doit être rangé à l'intérieur dans un endroit sec et sous verrou, débranché et hors de la portée des enfants.
  - Garder tous les badauds, enfants et animaux domestiques à une distance d'au moins 30,5 m (100 pi).
  - Le service d'outil doit être seulement exécuté par le personnel de réparation qualifié. Entretien ou l'entretien exécuté par le personnel incompetent peut avoir pour résultat un risque de blessure.
  - En entretenant un outil, un usage un remplacement seulement identique sépare. Remplacer ou réparera les pièces endommagées. Suivre des instructions dans la section d'Entretien de ce manuel. L'usage de parties ou l'échec inautorisées pour suivre les Instructions d'Entretien peuvent créer un risque de choc ou de blessure.
  - Ne jamais utiliser la souffleuse à neige à proximité de flammes, d'un foyer, de cendres chaudes, d'un grill, etc. Ne pas respecter cette directive peut faire en sorte que les flammes se propagent, ce qui peut causer des blessures ou des dommages à la propriété.
  - Ne jamais utiliser la souffleuse à neige pour répandre des produits chimiques, des fertilisants ou toute autre substance toxique. Le fait de répandre ces substances peut faire en sorte d'infliger des blessures à l'utilisateur ou à des tierces personnes.
  - Ne jamais placer la souffleuse à neige en marche sur une surface, sauf si celle-ci est dure et propre. Le gravier, le sable et les autres débris peuvent être aspirés dans l'entrée d'air et projetés en direction de l'utilisateur ou des personnes à proximité, ce qui peut entraîner des blessures graves.
  - Examiner la zone de travail avant chaque utilisation. Débarrasser tous les objets tels que cailloux, verre brisé, clous, fils métalliques, cordes, etc. risquant d'être éjectés ou de se prendre dans la machine.
  - Ne pas utiliser la souffleuse à neige sur la glace pour éviter de glisser et de chuter et éviter ainsi les blessures graves.
  - Ne jamais utiliser la souffleuse à neige sur les lacs et les rivières gelées ou d'autres surfaces semblables. Les bris de la glace représentent un risque de blessures graves ou mortelles.
  - Ne jamais utiliser la souffleuse à neige sur un toit ou d'autres surfaces instables pour éviter les blessures graves ou mortelles.
  - Pour usage domestique seulement.
  - Utilisez l'outil approprié — N'utilisez pas la souffleuse à neige pour aucune tâche sauf celle pour laquelle elle est conçue.
  - Ne forcez pas la souffleuse à neige — Elle exécutera le travail mieux et de façon plus sécuritaire à la vitesse pour laquelle elle fut conçue.
  - N'éjectez jamais du matériel en direction de quelqu'un. Évitez d'éjecter le matériel sur un mur ou une obstruction. Le matériel pourrait être projeté par ricochet en direction de l'opérateur. Arrêtez la souffleuse à neige quand vous traversez des surfaces recouvertes de gravier ou rocailleuses.
  - Si la souffleuse à neige frappe un objet étranger, suivez ces étapes:
    - Relâcher la gâchette et attendre que l'appareil s'arrête complètement.
    - Débrancher la fiche de souffleuse à neige de la prise de courant.
    - Inspectez attentivement la souffleuse à neige pour desceller les dommages.
    - Réparez tout dommage avant de démarrer et de continuer à utiliser la souffleuse à neige.
  - Ne pas soulever ou tenir la souffleuse à neige au-dessus du sol pendant qu'elle fonctionne pour éviter une perte de contrôle et le risque de blessures graves. Faire uniquement fonctionner la souffleuse à neige conformément aux instructions d'utilisation dans ce manuel d'utilisation.
  - Garder tous les dispositifs de protection en bon état et fonctionnels.
  - Débrancher le chargeur de la prise secteur lorsqu'il n'est pas utilisé, avant de procéder à tout entretien, et lors du remplacement d'accessoires.
  - Faire l'entretien de la souffleuse à neige avec soins — Suivre les instructions de lubrification et de changement d'accessoires.
  - Conserver ces instructions. Les consulter fréquemment et les utiliser pour instruire les autres utilisateurs éventuels. Si cet outil est prêté, il doit être accompagné de ces instructions.

# SYMBOLES

Les termes de mise en garde suivants et leur signification ont pour but d'expliquer le degré de risques associé à l'utilisation de ce produit.



SYMBOLE	SIGNAL	SIGNIFICATION
	<b>DANGER :</b>	Indique une situation extrêmement dangereuse qui, si elle n'est pas évitée, aura pour conséquences des blessures graves ou mortelles.
	<b>AVERTISSEMENT :</b>	Indique une situation potentiellement dangereuse qui, si elle n'est pas évitée, pourrait entraîner des blessures graves ou mortelles.
	<b>ATTENTION :</b>	Indique une situation potentiellement dangereuse qui, si elle n'est pas évitée, pourrait entraîner des blessures légères ou de gravité modérée.
	<b>AVIS :</b>	(Sans symbole d'alerte de sécurité) Indique une information importante ne concernant pas un risque de blessure comme une situation pouvant occasionner des dommages matériels.

Certains des symboles ci-dessous peuvent être utilisés sur produit. Veiller à les étudier et à apprendre leur signification. Une interprétation correcte de ces symboles permettra d'utiliser produit plus efficacement et de réduire les risques.

SYMBOLE	NOM	DÉSIGNATION / EXPLICATION
	Symbole d'alerte de sécurité	Indique un risque de blessure potentiel.
	Lire manuel d'utilisation	Pour réduire les risques de blessures, l'utilisateur doit lire et veiller à bien comprendre le manuel d'utilisation avant d'utiliser ce produit.
	Protection oculaire	Toujours porter une protection oculaire munie d'écrans latéraux certifiée conforme à la norme ANSI Z87.1.
	Avertissement concernant l'humidité	N'exposez pas la fiche à la pluie et n'utilisez pas dans des endroits humides.
	Ricochet	Les objets projetés peuvent ricocher et infliger des blessures ou causer des dommages matériels.
	Tenir les mains éloignées de la tarière	Tenir les mains éloignées de la tarière en mouvement.
	Garder les pieds éloignés de la tarière	Garder les pieds éloignés de la tarière en mouvement.
	Garder les mains et les pieds à l'écart	Garder les mains et les pieds à l'écart de la rotor et des lames déflectrices.
	Tenir les enfants et les curieux à bonne distance	Tenir les enfants et les curieux à une distance de 30,5 m (100 pi) au moins.

# SYMBOLES

Certains des symboles ci-dessous peuvent être utilisés sur produit. Veiller à les étudier et à apprendre leur signification. Une interprétation correcte de ces symboles permettra d'utiliser produit plus efficacement et de réduire les risques.

SYMBOLE	NOM	DÉSIGNATION / EXPLICATION
	Garder les mains et les pieds à l'écart	Tenir les mains et les pieds éloignées de la tarière en mouvement.
	Éviter les pentes	Ne pas utiliser sur des pentes de plus de 15°. Travailler les pentes dans le sens transversal, jamais en montant ou en descendant.
V	Volts	Voltage
A	Ampères	Courant
Hz	Hertz	Fréquence (cycles par seconde)
W	Watt	Puissance
h	Heures	Temps
$n_0$	Vitesse à vide	Vitesse de rotation à vide
.../min	Par minute	Tours, coups, vitesse périphérique, orbites, etc., par minute

# CARACTÉRISTIQUES ÉLECTRIQUES

## CORDONS PROLONGATEURS

Voir la figure 1.

Quand vous utilisez l'outil électrique à une distance considérable de la source d'alimentation en électricité, assurez-vous d'utiliser un cordon prolongateur de capacité suffisante pour rapporter le courant que le produit soutiendra. Un cordon prolongateur de calibre insuffisant causera une perte de tension et provoquera ainsi une surchauffe et une perte de puissance. Utilisez le tableau pour déterminer le calibre minimum de fil requis pour un cordon prolongateur. Utilisez exclusivement des cordons à gaine cylindrique homologués par Underwriter's Laboratories (UL).

Pour les travaux à l'extérieur, utilisez un cordon prolongateur spécialement conçu à cet effet. La gaine des cordons de ce type porte l'inscription « W-A » ou « W ».

Avant d'utiliser un cordon prolongateur, vérifiez que ses fils ne sont ni détachés ni exposés et que son isolation n'est ni coupée, ni usée.

Il est possible d'attacher le cordon d'alimentation et le cordon prolongateur par un noeud pour éviter qu'ils se détachent pendant l'utilisation. Faites le noeud comme illustré dans la figure 1 et branchez la fiche du cordon d'alimentation dans la prise du cordon prolongateur. Cette méthode peut aussi être utilisée pour attacher ensemble deux cordons prolongateurs.

\*\*Intensité nominale (sur la plaquette signalétique du produit)

Longueur du cordon	Calibre de fil (A.W.G)					
	0-2,0	2,1-3,4	3,5-5,0	5,1-7,0	7,1-12,0	12,1-16,0
25'	16	16	16	16	14	14
50'	16	16	16	14	14	12
100'	16	16	14	12	10	—

\*\*Utilisé sur circuit de calibre 12 – 20 A.

NOTE : AWG = American Wire Gauge

### AVERTISSEMENT :

Tenez le cordon prolongateur loin de la zone de travail. Placez le cordon de façon à ce qu'il ne puisse pas être pris dans les pièces de bois, des outils ou d'autres obstructions quand vous travaillez avec un outil électrique. Le non respect de cet avertissement pourrait résulter en des blessures graves.

### AVERTISSEMENT :

Vérifiez les cordons prolongateurs avant chaque usage. Remplacez immédiatement les cordons endommagés. N'utilisez jamais le produit avec un cordon endommagé car le contact avec l'endroit endommagé pourrait causer un choc électrique et résulter en une blessure sérieuse.

## CONNEXION ÉLECTRIQUE

Ce produit est équipé d'un moteur électrique de précision. Il doit être branché uniquement sur une **alimentation 120 V, c.a. (courant résidentiel standard), 60 Hz**. N'utilisez pas cet outil sur une source de courant continu (c.c.). Une chute de tension importante causerait une perte de puissance et une surchauffe du moteur. Si le produit ne fonctionne pas une fois branché, vérifiez l'alimentation électrique.

## VITESSE ET CÂBLAGE

La vitesse n'est pas constante et elle diminue sous une charge ou en présence d'une baisse de tension. Le câblage de l'atelier est aussi important que la puissance nominale du moteur. Une ligne conçue seulement pour l'éclairage ne peut pas alimenter correctement le moteur d'un outil électrique. Un fil électrique d'une capacité suffisante pour une courte distance ne le sera pas nécessairement pour une distance plus longue. Une ligne dont la capacité est suffisante pour un outil électrique ne l'est pas nécessairement pour deux ou trois.

## INSTRUCTIONS DE MISE À LA TERRE

Voir la figure 2.

Ce produit doit être fondé. En cas de problème de fonctionnement ou de panne, la mise à la terre fournit un chemin de résistance au courant électrique, pour réduire le risque de choc électrique. Cet produit est équipé d'un cordon électrique avec conducteur et fiche de mise à la terre. Le cordon doit être branché sur une prise correctement installée et mise à la terre conformément à tous les codes et réglementations locaux en vigueur.

Ne pas modifier la fiche fournie. Si elle ne peut pas être insérée dans la prise secteur, faire installer une prise adéquate par un électricien qualifié.

### AVERTISSEMENT :

L'usage d'un cordon prolongateur incorrect peut présenter des risques de choc électrique. Si le cordon doit être réparé ou remplacé, confier l'outil à un centre de réparations agréé.

Consulter un électricien qualifié ou le personnel de service si les instructions de mise à la terre ne sont pas bien comprises, ou en cas de doute au sujet de la mise à la terre.

Tout cordon endommagé doit être réparé ou remplacé immédiatement.

Ce produit est pour l'usage sur un nominal 120 circuit de volt et a un fonder bouche similaire au bouchon illustré dans la figure 2. Seulement connecter le produit à une sortie ayant la même configuration comme le bouchon. Ne pas utiliser un adaptateur avec ce produit.

# CARACTÉRISTIQUES

## FICHE TECHNIQUE

Alimentation.....	120 V, c.a. seulement, 60 Hz, 10 A
Largeur de déblaiement .....	406,4 mm (16 po)
Profondeur de dégagement .....	152,4 mm (6 po)
Dimension de la tarière.....	355,6 mm (14 po)

## APPRENEZ À CONNAÎTRE VOTRE SOUFFLEUSE À NEIGE

Voir la figure 3.

L'utilisation sécuritaire de ce produit nécessite une compréhension de l'information sur le produit et dans le manuel de l'utilisation ainsi que la connaissance du projet à effectuer. Avant d'utiliser ce produit, familiarisez-vous avec toutes les fonctions d'utilisation et les règles de sécurité.

## RETENUE DE CORDON

Cette retenue est conçue pour empêcher le débranchement accidentel du cordon d'alimentation.

## LEVIER DE ROTATION DU DÉFLECTEUR

Le levier de rotation du déflecteur permet de choisir la direction de la neige éjectée par la souffleuse à neige.

# ASSEMBLAGE

## DÉBALLAGE

Ce produit nécessite l'assemblage.

- Retirez prudemment l'outil et les accessoires de la boîte. Assurez-vous que tous les articles énumérés dans la liste de colisage sont inclus.

### AVERTISSEMENT :

Ne pas utiliser le produit si, en le déballant, vous constatez que des éléments figurant dans la liste d'expédition sont déjà assemblés. Certaines pièces figurant sur cette liste n'ont pas été assemblées par le fabricant et exigent une installation. Le fait d'utiliser un produit qui a été assemblé de façon inadéquate peut entraîner des blessures.

- Vérifiez attentivement si l'outil n'a pas subi des dommages ou des bris pendant le transport.
- Ne jetez pas l'emballage avant d'avoir inspecté l'outil et avant d'avoir vérifié s'il fonctionne correctement.
- Si des pièces sont manquantes ou endommagées, veuillez appeler au 1-800-860-4050 pour obtenir de l'aide.

## LISTE D'EXPÉDITION

Souffleuse à neige

Quincaillerie de montage pour poignée

Poignées supérieure et intermédiaire

Levier de rotation du déflecteur avec support et quincaillerie de montage

Manuel d'utilisation

### AVERTISSEMENT :

Si des pièces manquent ou sont endommagées, ne pas utiliser ce produit avant qu'elles aient été remplacées. Le fait d'utiliser ce produit même s'il contient des pièces endommagées ou s'il lui manque des pièces peut entraîner des blessures graves.

### AVERTISSEMENT :

N'essayez pas de modifier cet outil ou de créer des accessoires non recommandés pour utilisation avec ce produit. Toute transformation ou modification de ce genre est un cas de mauvais usage qui peut créer des risques de blessures graves.



# ASSEMBLAGE



## AVERTISSEMENT :

Ne mettez pas sous tension avant de compléter l'assemblage. Le non-respect de cet avertissement pourrait résulter en un démarrage accidentel et des blessures corporelles graves.

## INSTALLATION DE LA POIGNÉE INTERMÉDIAIRE

Voir la figure 4.

- Aligner les trous de la poignée intermédiaire avec les trous situés sur la poignée inférieure, comme illustré.
- Insérer le boulon dans les deux poignées en dirigeant l'extrémité fileté vers l'extérieur.
- Installer le bouton de la poignée et le visser fermement afin d'immobiliser le boulon en place.
- Répéter pour l'autre côté afin de sécuriser la poignée intermédiaire en place.

## INSTALLATION DU LEVIER DU DÉFLECTEUR

Voir la figure 5.

- Insérer la partie fileté du support de montage du levier de rotation du déflecteur dans l'orifice de la poignée intermédiaire. La partie fileté doit être dirigée vers l'avant.
- Installer la rondelle de l'écrou à chapeau et serrer fermement.
- Acheminer l'extrémité supérieure du levier entre les poignées intermédiaire et inférieure et installer par dessus l'extrémité inférieure du levier. Aligner les orifices des deux pièces du levier et insérer la goupille d'attelage dans les orifices, comme illustré, pour immobiliser.
- Tourner le levier dans les deux directions pour vérifier le bon fonctionnement du levier et des lames déflectrices.

## INSTALLATION DE LA POIGNÉE SUPÉRIEURE

Voir la figure 6.

- Aligner les trous de la poignée supérieure avec les trous de la poignée intermédiaire, comme illustré.

### AVIS :

Éviter de coincer ou d'emprisonner le câble du démarreur lors de l'alignement des poignées.

- Insérer le boulon dans les deux poignées en dirigeant l'extrémité fileté vers l'extérieur.
- Installer le bouton de la poignée et le visser fermement afin d'immobiliser le boulon en place.
- Répéter pour l'autre côté afin de sécuriser la poignée supérieure en place.
- Installer les colliers de fixation, s'ils ne sont pas installés, et acheminer le câble de démarrage par les orifices et en direction des colliers pour immobiliser.

# UTILISATION

## **AVERTISSEMENT :**

Ne laissez pas la familiarité tirée d'une utilisation fréquente de ce type de produit atténuer votre vigilance. Souvenez-vous qu'une fraction de seconde d'inattention suffit à infliger des blessures graves.

## **AVERTISSEMENT :**

Toujours porter une protection oculaire munie d'écrans latéraux certifiée conforme à la norme ANSI Z87.1. Si cette précaution n'est pas prise, des objets peuvent être projetés dans les yeux et causer des lésions graves.

## **AVERTISSEMENT :**

N'utilisez aucun ajout ni accessoire non-recommandé par le fabricant de ce produit. L'utilisation des ajouts ou des accessoires non recommandés pourrait résulter en des blessures corporelles graves.

## **AVIS :**

Avant chaque utilisation, inspecter au complet le produit afin de s'assurer qu'aucune pièce (vis, écrous, boulons, chapeaux, etc.) n'est endommagée, manquante ou desserrée. Serrer solidement toutes les pièces de fixation et les chapeaux et ne pas utiliser le produit tant que toutes les pièces manquantes ou endommagées n'ont pas été remplacées. Veuillez composer le 1-800-860-4050 ou communiquer avec un centre de réparations agréé pour obtenir de l'aide.

## **APPLICATIONS**

Vous pouvez utiliser cet outil pour les tâches énumérées ci-dessous :

- Pour enlever la neige des endroits désirés comme les allées et les trottoirs

## **AVERTISSEMENT :**

Toujours débrancher l'outil de la source d'alimentation au moment d'assembler des pièces, d'effectuer des réglages et de procéder au nettoyage, ou lorsque l'outil n'est pas utilisé. Cela permet d'empêcher un démarrage accidentel pouvant entraîner des blessures graves.

## **BRANCHEMENT SUR UNE PRISE SECTEUR**

*Voir la figure 7.*

Ce produit est conçu avec un arrimage de cordon prolongateur qui empêche le retenue de cordon d'être délogé de l'outil lors de son utilisation.

- Former une boucle à l'extrémité du retenue de cordon.
- Insérer la partie boucle du retenue de cordon dans l'ouverture derrière le panneau du démarreur et la placer sur l'arrimage du retenue de cordon.
- Tirer lentement la boucle contre l'arrimage du cordon pour le tendre.
- Brancher la produit à le cordon

**NOTE :** Ne pas tendre le cordon prolongateur sur son arrimage peut permettre au cordon de se débrancher de la prise.

## **DÉMARRAGE/ARRÊT DE LA SOUFFLEUSE À NEIGE**

*Voir la figure 8.*

**Pour faire démarrer le moteur :**

- Brancher le souffleur à neige sur une prise secteur.

## **AVIS :**

Fixez toujours le cordon prolongateur à l'appareil au moyen de la retenue de cordon. Ne pas utiliser la retenue de cordon peut endommager l'appareil ou le cordon prolongateur.

- Tirer le levier de verrouillage vers la gauche de manière à exposer le levier de commande de démarrage.
- Tenir le levier de commande de démarrage (tout en relâchant le levier de verrouillage) et tirer la poignée vers l'avant pour démarrer la souffleur à neige.

**Arrêter le moteur :**

- Relâcher le levier de commande de démarrage.

## **AJUSTEMENT DES LAMES DÉFLECTRICES**

*Voir la figure 9.*

Les lames déflectrices peuvent être ajustées pour modifier la direction d'éjection de la neige pour faciliter son déplacement et la déposer vers un autre endroit.

- Tourner le levier de rotation du déflecteur vers la gauche pour tourner les lames déflectrices vers la gauche.
- Tourner le levier de rotation des déflecteurs vers la gauche pour tourner les lames déflectrices vers la droite.

# UTILISATION

## CONSEILS D'UTILISATION

### **AVERTISSEMENT :**

Ne jamais utiliser la souffleuse à neige sur les lacs et les rivières gelées ou d'autres surfaces semblables. Les bris de la glace représentent un risque de blessures graves ou mortelles.

### **AVERTISSEMENT :**

Ne jamais utiliser la souffleuse à neige sur un toit ou d'autres surfaces instables pour éviter les blessures graves ou mortelles.

### **AVERTISSEMENT :**

Ne pas utiliser la souffleuse à neige sur la glace pour éviter de glisser et de chuter et éviter ainsi les blessures graves.

### **AVERTISSEMENT :**

Ne pas porter de vêtements lâches, de foulards, ni de bijoux. Ils peuvent se coincer dans les pièces mobiles et occasionner des blessures graves ou mortelles.

### **AVERTISSEMENT :**

Placez l'évacuation de la neige loin de tout appareil électrique afin de réduire le risque d'électrocution ou de choc électrique.

### **AVERTISSEMENT :**

Ne jamais orienter la souffleuse à neige ou la goulotte vers des personnes ou des animaux. La neige et d'autres objets éjectés représentent un risque de blessures graves.

### **AVERTISSEMENT :**

S'assurer que la zone ne comporte pas de pierres, bâtons, fils métalliques, gravier et autres objets pouvant être éjectés accidentellement dans toutes les directions par la souffleuse à neige et occasionner des blessures graves à l'opérateur ou à d'autres personnes.

- Tenir compte de la direction du vent avant de commencer. Si possible, éjecter la neige dans la même direction que le vent pour éviter que cette dernière ne soit retournée vers votre visage.
- Si la souffleuse à neige frappe une obstruction quelconque ou des débris pendant le déblaiement, arrêter la souffleuse à neige, retirer le bloc-piles, enlever l'obstruction et inspecter soigneusement la souffleuse à neige pour s'assurer qu'elle n'est pas endommagée avant de reprendre le travail.

### **AVERTISSEMENT :**

Ne jamais tenter d'atteindre ou de placer une partie du corps à l'intérieur de la goulotte pendant que vous êtes devant la souffleuse à neige en marche ou lorsque que l'unité est branchée. Toujours s'assurer que les pièces mobiles sont arrêtées et que l'unité est débranchée avant de dégager les obstructions. Des blessures graves peuvent survenir si ces instructions ne sont pas respectées.

- Certaines pièces de la souffleuse à neige peuvent geler lorsque la température est extrêmement froide. Ne pas tenter de faire fonctionner la souffleuse à neige avec des pièces gelées.
- À la fin du déneigement, laisser fonctionner le moteur pendant quelques minutes puis tourner plusieurs fois le levier de rotation de goulotte pour enlever la neige résiduelle de la goulotte.

# ENTRETIEN

## **AVERTISSEMENT :**

Utiliser exclusivement des pièces autorisées pour les réparations. L'usage de toute autre pièce pourrait créer une situation dangereuse ou endommager le produit.

## **AVERTISSEMENT :**

Toujours porter une protection oculaire munie d'écrans latéraux certifiée conforme à la norme ANSI Z87.1. Si cette précaution n'est pas prise, des objets peuvent être projetés dans les yeux et causer des lésions graves.

## **AVERTISSEMENT :**

Avant d'inspecter, nettoyer ou entretenir l'équipement, arrêtez le moteur, attendez que toutes les pièces en mouvement s'arrêtent et déconnectez la fiche de la source de courant. Le non-respect de ces instructions peut entraîner des blessures graves ou des dégâts matériels.

## **AVIS :**

Inspecter périodiquement au complet le produit afin de s'assurer qu'aucune pièce (vis, écrous, boulons, chapeaux, etc.) n'est endommagée, manquante ou desserrée. Serrer solidement toutes les pièces de fixation et les chapeaux et ne pas utiliser le produit tant que toutes les pièces manquantes ou endommagées n'ont pas été remplacées. Veuillez composer le 1-800-860-4050 ou communiquer avec un centre de réparations agréé pour obtenir de l'aide.

## **ENTRETIEN GÉNÉRAL**

Évitez d'utiliser des solvants quand vous nettoyez des pièces en plastique. La plupart des plastiques résistent mal aux plusieurs types de solvants de commerce et peuvent être endommagés par leur utilisation. Utilisez des chiffons secs pour enlever la saleté, la poussière, l'huile, la graisse, etc.

## **AVERTISSEMENT :**

Ne permettez jamais à ce que les liquides pour freins, la gazoline, les produits à base de pétrole, les huiles dégrippantes, etc entrent en contact avec les pièces en plastique. Les produits chimiques peuvent endommager, affaiblir ou détruire le plastique ce qui peut résulter en des blessures graves.

## **LUBRIFICATION**

Tous les roulements de cet outil sont lubrifiés à l'aide d'une quantité suffisante de lubrifiant de haute qualité pour toute la durée de l'outil dans des conditions normales d'utilisation. Alors, aucune lubrification ultérieure n'est nécessaire.

## **ENTREPOSAGE DE LA SOUFFLEUSE À NEIGE**

*Voir la figure 10.*

## **ATTENTION :**

S'assurer que toute la neige fondue pouvant tomber de la souffleuse à neige est complètement essuyée pour éviter les risques de glissement ou de chute.

- Essuyez la souffleuse à neige avec un chiffon propre et sec.
- Vérifiez si les écrous, les boulons, les boutons, les vis, les attaches, etc sont serrés.
- Vérifiez si les pièces détachables ne sont pas endommagées, brisées ou usées. Faites réparer toutes les pièces manquantes ou endommagées.
- Desserrer les boutons de poignée et abaisser la ensemble de poignée supérieure, comme illustré.
- Entrez la souffleuse à neige à l'intérieur dans un endroit propre et sec, loin de la portée des enfants.
- N'entrez pas près des matériaux corrosifs tels que les engrais ou le sel gemme.

# DÉPANNAGE

SI LES PRÉSENTES SOLUTIONS NE RÉSOLVENT PAS LE PROBLÈME, CONTACTER LE CENTRE DE RÉPARATIONS AGRÉÉ.

PROBLÈME	CAUSE POSSIBLE	SOLUTION
La souffleuse à neige ne démarre pas.	Souffleuse à neige est débranchée.  Le bouton de verrouillage n'a pas été enfoncé.	Brancher le souffleuse à neige sur une prise secteur.  Appuyez sur le bouton de verrouillage puis enfoncez complètement la gâchette.
Le moteur fonctionne, mais la tarière ne tourne pas.	La courroie d'entraînement est usée ou brisée.	Faire remplacer la courroie d'entraînement dans un centre de réparations agréé.
Après le passage, la souffleuse à neige laisse une couche de neige au sol.	Le mécanisme de la tarière ou de lame racleuse est usé.	Faire remplacer le mécanisme de la tarière ou de lame racleuse par un centre de réparation agréé.



## TIREZ LE MEILLEUR PARTI DE VOTRE ACHAT!

Visitez le site <http://register.ryobitools.com> pour enregistrer votre nouvel outil en ligne.

Ce produit a été entièrement testé avant expédition pour assurer la complète satisfaction de l'utilisateur.

Pour toute question concernant l'utilisation ou l'entretien du produit, appeler le service d'assistance téléphonique Ryobi®!

# GARANTIE

## ÉNONCÉ DE LA GARANTIE LIMITÉE

Techtronic Industries North America, Inc., garantit à l'acheteur original que ce produit RYOBI® est exempt de tous vices de matériaux ou de fabrication et s'engage à réparer ou remplacer gratuitement, à son choix, tout produit s'avérant défectueux au cours des périodes indiquées ci-dessous, à compter de la date d'achat.

- Trois ans sur les produits utilisés par des particuliers ;
- 90 jours sur les produits utilisés à toutes autres fins, telles que les travaux commerciaux et la location.

Cette garantie n'est offerte qu'à l'acheteur original et entre en vigueur à la date de l'achat original.

Toute pièce de ce produit jugée, après évaluation raisonnable par Techtronic Industries North America, Inc., comme présentant des vices de matériaux ou de fabrication, sera réparée ou remplacée, sans facturation pour pièces ou main d'oeuvre par un centre de réparations agréé pour produits d'extérieur de marque RYOBI® (centre de réparations Ryobi agréé).

Le produit, y compris toutes les pièces défectueuses devront être retournés à un centre de réparations Ryobi agréé, avant expiration de la période de garantie. Les frais d'expédition au centre de réparations pour les travaux sous garantie et de retour au propriétaire du produit seront assumés par le propriétaire. En ce qui concerne les réclamations en garantie, la responsabilité Techtronic Industries North America, Inc., se limitera à la réparation ou au remplacement des produits défectueux et aucune revendication de rupture de garantie ne pourra causer l'annulation ou la résiliation du contrat de vente d'un produit d'extérieur RYOBI® quel qu'il soit. Une preuve d'achat sera exigée par le centre de réparation, afin de valider toute réclamation au titre de la garantie. Toutes les réparations sous garantie devront être effectuées par un centre de réparations agréé.

La garantie sur tout produit d'extérieur RYOBI® utilisé pour la location, des travaux commerciaux ou tout autre usage lucratif, sera limitée à quatre-vingt-dix (90) jours, à compter de la date d'achat au détail original.

Cette garantie ne couvre pas les produits ayant fait l'objet d'un usage abusif ou négligent, d'un manque d'entretien, ayant été impliqués dans un accident ou employé de façon contraire aux instructions du manuel d'utilisation. Cette garantie ne couvre ni les dommages aux produits résultant d'un manque d'entretien, ni les produits qui ont été altérés ou modifiés. La garantie exclut les réparations rendues nécessaires par l'usure normale ou l'utilisation de pièces et accessoires incompatibles avec le produit d'extérieur RYOBI® ou nuisibles à son bon fonctionnement, ses performances ou sa durabilité. En outre, cette garanti exclut :

- A. Les réglages – Bougies, carburateur, réglages du carburateur, allumage, filtres
- B. Les articles consommables – Boutons d'avance par choc, bobines externes, lignes de coupe, bobines internes,

poulies et cordons de lanceur, courroies d'entraînement, dents, rondelles en feutre, axes d'attelage, lames de paillage, ventilateur de soufflante, tubes de soufflage et d'aspiration, sacs à débris, guides, chaînes de scie

- C. En outre, cette garanti exclut la batterie pour plus de trois ans de la date d'achat.

Techtronic Industries North America, Inc., se réserve le droit d'apporter des modifications ou améliorations à tout produit extérieur RYOBI®, sans obligation de modifier les produits fabriqués antérieurement.

LA DURÉE DE TOUTES LES GARANTIES IMPLICITES NE SAURAIT EN AUCUN CAS EXCÉDER LA PÉRIODE DE GARANTIE DÉCLARÉE. PAR CONSÉQUENT, TOUTES LES GARANTIES IMPLICITES, Y COMPRIS LES GARANTIES DE VALEUR MARCHANDE OU D'ADÉQUATION À UN USAGE PARTICULIER OU AUTRES SERONT INVALIDÉES À L'EXPIRATION DE LA PÉRIODE DE GARANTIE APPROPRIÉE DE TROIS ANS OU QUATRE-VINGT-DIX JOURS. LES OBLIGATIONS DE TECHTRONIC INDUSTRIES NORTH AMERICA, INC., DANS LE CADRE DE CETTE GARANTIE SE LIMITENT EXCLUSIVEMENT À LA RÉPARATION OU AU REMPLACEMENT DES PIÈCES DÉFECTUEUSES ET TECHTRONIC INDUSTRIES NORTH AMERICA, INC. N'ASSUME OU N'AUTORISE QUICONQUE À ASSUMER QUELQUE AUTRE OBLIGATION QUE CE SOIT. CERTAINS ÉTATS ET PROVINCES NE PERMETTANT PAS DE LIMITATION DE DURÉE DES GARANTIES IMPLICITES, LES RESTRICTIONS CI-DESSOUS PEUVENT NE PAS ÊTRE APPLICABLES. TECHTRONIC INDUSTRIES NORTH AMERICA, INC., DÉCLINE TOUTE RESPONSABILITÉ EN CE QUI CONCERNE LES DOMMAGES DIRECTS, INDIRECTS OU AUTRES, Y COMPRIS, MAIS SANS S'Y LIMITER, LES FRAIS DE RETOUR DE PRODUITS À UN CENTRE DE RÉPARATION RYOBI AGRÉÉ ET DE RENVOI AU PROPRIÉTAIRE, DE DÉPLACEMENT D'UN TECHNICIEN, DE TÉLÉPHONE OU TÉLÉGRAMME, DE LOCATION D'UN PRODUIT SIMILAIRE PENDANT LA DURÉE DES RÉPARATIONS SOUS GARANTIE, DE DÉPLACEMENT, DE PERTES OU DOMMAGES À DES BIENS PERSONNELS, DE MANQUE À GAGNER, DE PERTE D'USAGE DU PRODUIT, DE PERTE DE TEMPS OU DE DÉRANGEMENT. CERTAINS ÉTATS ET PROVINCES NE PERMETTANT L'EXCLUSION OU LA LIMITATION DES DOMMAGES DIRECTS OU INDIRECTS, LES RESTRICTIONS CI-DESSOUS PEUVENT NE PAS ÊTRE APPLICABLES.

Cette garantie donne au consommateur des droits spécifiques, et celui-ci peut bénéficier d'autres droits, qui varient selon les états ou provinces.

Cette garantie couvre tous les produits d'extérieur RYOBI® fabriqués par Techtronic Industries North America, Inc., vendus aux États-Unis et au Canada.

Pour obtenir l'adresse du centre de réparations Ryobi agréé le plus proche, appeler le 1-800-860-4050.

# INSTRUCCIONES DE SEGURIDAD IMPORTANTES



## ADVERTENCIA:

**LEA Y COMPRENDA TODAS LAS INSTRUCCIONES.** El incumplimiento de las instrucciones señaladas abajo y en la máquina puede causar descargas eléctricas, incendios y/o lesiones serias.

- Familiarícese con su equipo quitanieve eléctrica. Lea cuidadosamente el manual del operador. Aprenda sus usos y limitaciones, así como los posibles peligros específicos de esta equipo quitanieve. Con el cumplimiento de esta regla se reduce el riesgo de una descarga eléctrica, incendio o lesión seria.
- No permita que los niños usen el equipo quitanieve. No es un juguete.
- Sólo utilice accesorios recomendados por el fabricante para cada modelo en particular se describe en este manual. Accesorios que pueden ser adecuados para una equipo quitanieve pueden significar un riesgo de lesiones si se emplean con otra equipo quitanieve. Sólo utilice el producto de la forma descrita en este manual.
- No coloque ningún objeto en las aberturas. No la utilice con ninguna abertura bloqueada; manténgalas libres de polvo, pelusa, pelo y cualquier cosa que pueda reducir el flujo de aire.
- Mantenga el cabello, la ropa holgada, los dedos y todas las partes del cuerpo alejados de las aberturas y piezas móviles de la unidad.
- Asegúrese de que esté en buen estado el cordón de extensión. Al utilizar un cordón de extensión, utilice uno del suficiente calibre para soportar la corriente que consume el producto. Se recomienda que los conductores sean de calibre **14** (A.W.G.) por lo menos, para un cordón de extensión de 15 m (50 pies) de largo o menos. Si tiene dudas, utilice un cordón del calibre más grueso siguiente. Cuanto menor es el número de calibre, mayor es el grosor del cordón. Un cordón de un calibre insuficiente causa una caída en el voltaje de línea, y produce recalentamiento y pérdida de potencia.
- **ADVERTENCIA:** Use cordones de extensión para exteriores que lleven las marcas SW-A, SOW-A, STW-A, STOW-A, SJW-A, SJTW-A o SJTOW-A. Estos cordones están aprobados para el uso en el exterior y reducen el riesgo de descargas eléctricas.
- Los circuitos o las tomas donde se conecta este producto deben estar protegidos con un interruptor de circuito accionado por falla de conexión a tierra (GFCI). Hay receptáculos con la protección de un GFCI integrado, y pueden utilizarse para contar con esta característica de seguridad.
- Este equipo quitanieve debe conectarse a tierra mientras está en uso para proteger al operador contra las descargas eléctricas. El equipo quitanieve está equipado de un cordón de 3 conductores aprobado y de una clavija del tipo de conexión a tierra de 3 patillas adecuadas para el receptáculo de conexión a tierra apropiado. El conductor verde o verde y amarillo del cordón es el cable de conexión a tierra. Nunca conecte el cable verde o verde y amarillo a un terminal vivo. La unidad cuenta con una clavija similar a la que se muestra en la Figura 2.
- Sólo utilice cordones de extensión para exteriores de 3 conductores con clavijas de tres patillas y receptáculos de tres polos que acepten la clavija del cordón del equipo quitanieve. Reemplace o repare los cordones dañados.
- La producto cuenta con un retén para el cordón de extensión, el cual evita que se afloje el cordón en el enchufe de la unidad si aquél experimenta un tirón.
- Si el cable se daña de alguna manera mientras está enchufado, tire del cable de extensión del receptáculo de la pared.
- No haga mal uso del cordón — Nunca porte el equipo quitanieve sujetándola por el cordón eléctrico, ni tire del mismo para desconectarla de la toma de corriente. Mantenga el cordón eléctrico alejado del calor, del aceite y de los bordes afilados.
- Mantenga las manos lejos de piezas en movimiento.
- Evite los arranques accidentales — Evite un arranque accidental de la unidad. Asegúrese de que el gatillo del interruptor no esté oprimido antes de conectar la herramienta.
- No utilice la herramienta si el interruptor no enciende o no apaga. Una herramienta que no pueda controlarse con el interruptor es peligrosa y debe repararse.
- No utilice equipo quitanieves en entornos explosivos, como los existentes alrededor de líquidos, gases y polvos inflamables. Los equipo quitanieves eléctricas generan chispas que pueden encender el polvo y los vapores inflamables.
- Mantenga alejados a transeúntes, niños y demás presentes por lo menos a 30,5 metros (100 pies) de distancia al utilizar una equipo quitanieve eléctrica. Toda distracción puede causar la pérdida del control del equipo quitanieve.
- Si el aparato de mano no está funcionando adecuadamente, se dejó caer, se dañó, se dejó a la intemperie, o se dejó caer dentro del agua, regrésela al centro de servicio autorizado.
- Permanezca alerta, preste atención a lo que esté haciendo y aplique su sentido común al utilizar el equipo quitanieve eléctrica. No utilice el equipo quitanieve si está cansado, trastorno o se encuentra bajo los efectos de alguna droga, alcohol o medicamento. Un momento de inatención al utilizar el equipo quitanieve eléctrica puede causar lesiones corporales de gravedad.
- Póngase equipo de seguridad. Siempre póngase protección ocular. Cuando lo exijan las circunstancias, debe ponerse careta contra el polvo, zapatos de seguridad antiderrapantes, casco y protección auditiva.
- Vístase adecuadamente — No vista ropas holgadas, pañuelos ni joyas. Pueden quedar atrapadas en las piezas móviles.
- Revise si las piezas móviles están desalineadas o atoradas, si hay piezas rotas o toda otra condición que pudiese afectar el funcionamiento del equipo quitanieve. Si se daña el equipo quitanieve, llévela a servicio antes de volver a utilizarla. Numerosos accidentes son causados por equipo quitanieves mal cuidadas.
- Mantenga el equipo quitanieve y su mango secos, limpios y sin aceite ni grasa. Siempre utilice un paño limpio para la limpieza de la unidad. Nunca utilice fluidos para frenos, gasolina, productos a base de petróleo ni solventes fuertes para limpiar el equipo quitanieve. Con el cumplimiento de

# INSTRUCCIONES DE SEGURIDAD IMPORTANTES




esta regla se reduce el riesgo de una pérdida de control y el deterioro de la carcasa de plástico de la unidad.

- Siempre use gafas de seguridad con protección lateral. Los anteojos comunes sólo tienen lentes resistentes a los impactos. NO son anteojos de seguridad. Con el cumplimiento de esta regla se reduce el riesgo de posibles lesiones oculares.
- Siempre póngase protección ocular con la marca de cumplimiento de la norma ANSI Z87.1 junto con protección auditiva.
- Protéjase los oídos. Durante períodos prolongados de utilización del producto, póngase protección para los oídos. Con el cumplimiento de esta regla se reduce el riesgo de lesiones corporales serias.
- No exponga las equipo quitanieves eléctricas a la lluvia. La introducción de agua en una equipo quitanieve eléctrica aumenta el riesgo de descargas eléctricas.
- Póngase pantalones, botas y guantes gruesos. Evite ropas holgadas o joyas que pudieran resultar atrapadas en piezas móviles de la máquina o del motor.
- Utilice botas de goma cuando haga funcionar el equipo quitanieve. Calzado de seguridad protegerá sus pies y mejore su postura en superficies resbaladizas. No camine descalzo o use sandales.
- Mantenga los pies bien afirmados y el equilibrio. No trate de alcanzar demasiado lejos. Se puede perder el equilibrio al tratar de alcanzar demasiado lejos.
- No utilice el equipo quitanieve en una dirección en la que la nieve caiga sobre las personas o las mascotas. La nieve o otros objetos arrojados pueden provocar lesiones personales graves.
- Guarde en el interior los equipo quitanieves que no esté usando — Mientras no se esté utilizando, el equipo quitanieve debe almacenarse en el interior, en un sitio seco y bajo llave, desenchufado y lejos del alcance de los niños.
- Mantenga a todos los circunstantes, niños y animales por lo menos a 30,5 metros (100 pies) de distancia.
- El servicio del instrumento debe ser realizado sólo por personal calificado de reparación. Atienda a o la conservación realizada por el personal sin título puede tener como resultado un riesgo de la herida.
- Al atender a un instrumento, el uso el reemplazo sólo idéntico despide. Reemplace o repare las piezas dañadas. Siga las instrucciones en la sección de la Conservación de este manual. El uso de partes o fracaso no autorizados seguir la Conservación las Instrucciones pueden crear un riesgo del golpe o la herida.
- Nunca utilice el soplador cerca del fuego, chimeneas, cenizas al rojo vivo, asadores, etc. El uso cerca del fuego o las cenizas calientes puede propagar incendios y producir lesiones serias y/o daños a los bienes.
- Nunca use una equipo quitanieve para esparcir productos químicos, fertilizantes ni ninguna otra sustancia tóxica. Esparcir estas sustancias podría producir lesiones serias al operador o a las personas presentes.
- Nunca coloque el soplador en ninguna superficie, excepto que sea una superficie dura y limpia cuando el motor se encuentra en funcionamiento. Es posible que la entrada de aire recoja grava, arena y otros residuos y los arroje al operador o a los espectadores, lo que puede causar lesiones serias.
- Revise el área de trabajo cada vez antes de usar la unidad. Retire todos los objetos como piedras, vidrio roto, clavos, alambre o cuerda que puedan salir disparados o enredarse en la máquina.
- No utilice el equipo quitanieve en el hielo, ya que puede provocar que el operador se resbale y caiga, causando posibles lesiones personales graves.
- Nunca utilice el equipo quitanieve en lagos, ríos o pequeñas superficies congelados. Si el hielo se rompe, pueden producirse lesiones graves o la muerte.
- Nunca utilice el equipo quitanieve en el techo o en cualquier otra superficie inestable, ya que puede provocar lesiones personales graves o la muerte.
- Para uso doméstico únicamente.
- Utilice el aparato adecuado para la tarea — No utilice el equipo quitanieve para ninguna función diferente de las especificadas.
- No fuerce el equipo quitanieve — Efectúa el trabajo mejor y de manera más segura, si se utiliza a la velocidad para la que está diseñada.
- Nunca dirija el material descargado hacia una persona. Evite descargar el material contra una pared u obstrucción. El material puede rebotar hacia el operador. Detenga el equipo quitanieve cuando cruce por superficies de grava o rocosas.
- Si el equipo quitanieve golpea un objeto extraño, siga estos pasos:
  - Suelte el gatillo del interruptor y espere hasta que la unidad se detenga por completo.
  - Desconecte el equipo quitanieve de la fuente de alimentación.
  - Inspeccione minuciosamente el equipo quitanieve para ver si tiene daños.
  - Repare todo daño antes de volver a arrancar el equipo quitanieve y continuar utilizándola.
- No levante ni sostenga el equipo quitanieve por encima del suelo cuando lo haga funcionar, ya que esto puede provocar la pérdida del control y posibles lesiones personales graves. Utilice el equipo quitanieve únicamente conforme a las instrucciones especiales para su uso que se proporcionan en el manual del operador.
- Mantenga las protecciones en su lugar y en buenas condiciones.
- Desconecte la clavija del suministro de corriente cuando no está usándose, antes de iniciar una tarea de mantenimiento, y cuando esté cambiando los accesorios.
- Mantenga el equipo quitanieve con cuidado — Siga las instrucciones para la lubricación y el cambio de accesorios.
- Guarde estas instrucciones. Consúltelas con frecuencia y empléelas para instruir a otras personas que puedan utilizar esta herramienta. Si presta a alguien esta herramienta, facilítele también las instrucciones con el fin de evitar un uso indebido del producto y posibles lesiones.












# SÍMBOLOS

Las siguientes palabras de señalización y sus significados tienen el objeto de explicar los niveles de riesgo relacionados con este producto.



SÍMBOLO	SEÑAL	SIGNIFICADO
	<b>PELIGRO:</b>	Indica una situación peligrosa inminente, la cual, si no se evita, causará la muerte o lesiones serias.
	<b>ADVERTENCIA:</b>	Indica una situación peligrosa posible, la cual, si no se evita, podría causar la muerte o lesiones serias.
	<b>PRECAUCIÓN:</b>	Indica una situación potencialmente peligrosa la cual, si no se evita, puede causar lesiones leves o moderadas.
	<b>AVISO:</b>	(Sin el símbolo de alerta de seguridad) Indica información importante no relacionada con ningún peligro de lesiones, como una situación que puede ocasionar daños físicos.

Es posible que se empleen en este producto algunos de los siguientes símbolos. Le suplicamos estudiarlos y aprender su significado. Una correcta interpretación de estos símbolos le permitirá utilizar mejor y de manera más segura el producto.

SÍMBOLO	NOMBRE	DENOMINACIÓN/EXPLICACIÓN
	Alerta de seguridad	Indica un peligro posible de lesiones personales.
	Lea manual del operador	Para reducir el riesgo de lesiones, el usuario debe leer y comprender el manual del operador antes de usar este producto.
	Protección ocular	Siempre póngase protección ocular con protección lateral con la marca de cumplimiento de la norma ANSI Z87.1.
	Alerta de condiciones húmedas	No exponga la unidad a la lluvia ni la use en lugares húmedos.
	Rebote	Cualquier objeto lanzado puede rebotar y producir lesiones personales o daños físicos.
	Mantenga las manos lejos del impulsor	Mantenga las manos lejos del impulsor giratorio.
	Mantenga los pies lejos del impulsor	Mantenga los pies lejos del impulsor giratorio.
	Mantenga las manos y los pies alejados.	Mantenga las manos y los pies alejados del impulsor y de las aberturas.
	Mantenga alejados a los niños y circunstantes	Mantenga a los niños y otras personas alejadas a una distancia mínima de 30,5 m (100 pies).

# SÍMBOLOS

Es posible que se empleen en este producto algunos de los siguientes símbolos. Le suplicamos estudiarlos y aprender su significado. Una correcta interpretación de estos símbolos le permitirá utilizar mejor y de manera más segura el producto.

SÍMBOLO	NOMBRE	DENOMINACIÓN/EXPLICACIÓN
	Mantenga las manos y los pies alejados	Mantenga las manos y los pies lejos del impulsor giratorio.
	No utilizar sobre pendientes	No utilice el equipo quitanieve sobre pendientes superiores a los 15°. Camine a través de sobre la superficie de las pendientes y nunca de arriba a abajo.
V	Volts	Voltaje
A	Amperes	Corriente
Hz	Hertz	Frecuencia (ciclos por segundo)
W	Watts	Potencia
hrs	Horas	Tiempo
$n_0$	Velocidad en vacío	Velocidad de rotación, en vacío
.../min	Por minuto	Revoluciones, carreras, velocidad superficial, órbitas, etc., por minuto

# ASPECTOS ELÉCTRICOS

## CORDONES DE EXTENSIÓN

Vea la figura 1.

Al utilizar una herramienta eléctrica a una distancia considerable de la fuente de corriente, asegúrese de utilizar un cordón de extensión con la suficiente capacidad para soportar la corriente de consumo del producto. Un cordón de un calibre insuficiente causa una caída en el voltaje de línea, la cual a su vez produce recalentamiento y pérdida de potencia. Básese en la tabla suministrada para determinar el grosor mínimo requerido del cordón de extensión. Solamente deben utilizarse cordones con forro redondo registrados en Underwriter's Laboratories (UL).

Al trabajar a la intemperie con un producto, utilice un cordón de extensión fabricado para uso en el exterior. Este tipo de cordón lleva las letras "WA" o "W" en el forro.

Antes de utilizar un cordón de extensión, inspecciónelo para ver si tiene conductores flojos o expuestos y aislamiento cortado o gastado.

Se puede hacer un nudo para atar el cordón de extensión y el cordón eléctrico para impedir que se desconecten durante el uso. Ate el nudo como se muestra en la figura 1, luego conecte el extremo de la clavija del cordón eléctrico en el extremo del receptáculo del cordón de extensión. Este método también se puede usar para atar dos cordones de extensión.

\*\*Amperaje (aparece en la placa de datos del producto)

0-2,0    2,1-3,4    3,5-5,0    5,1-7,0    7,1-12,0    12,1-16,0

Longitud del cordón	Calibre conductores (A.W.G.)					
	16	16	16	14	14	12
25'	16	16	16	14	14	12
50'	16	16	14	14	14	12
100'	16	16	14	12	10	—

\*\*Se usa en los circuitos de calibre 12, de 20 A.

**NOTA:** AWG = Calibre conductores norma americana



### ADVERTENCIA:

Mantenga el cordón de extensión fuera del área de trabajo. Al trabajar con una herramienta eléctrica, coloque el cordón de tal manera que no pueda enredarse en la madera, herramientas o ninguna obstrucción. La inobservancia de esta advertencia puede causar lesiones corporales serias.



### ADVERTENCIA:

Inspeccione los cordones de extensión antes de cada uso. Si están dañados reemplácelos de inmediato. Nunca utilice el producto con un cordón dañado, ya que si toca la parte dañada puede producirse una descarga eléctrica, y las consecuentes lesiones serias.

## CONEXIÓN ELÉCTRICA

Este producto dispone de un motor eléctrico fabricado con precisión. Debe conectarse únicamente a un suministro de corriente de **120 V, sólo corr. alt. (corriente normal para uso doméstico), 60 Hz**. No utilice este producto con corriente continua (corr. cont.). Una caída considerable de voltaje causa una pérdida de potencia y el recalentamiento del motor. Si el producto no funciona al conectarlo en una toma, vuelva a verificar el suministro de corriente.

## VELOCIDAD Y CABLEADO

La velocidad no es constante y disminuye durante el corte o con un voltaje bajo. En cuanto al voltaje, el cableado de un taller es tan importante como la potencia nominal del motor. Una línea destinada sólo para luces no puede alimentar el motor de una herramienta eléctrica. El cable con el calibre suficiente para una distancia corta será demasiado delgado para una mayor distancia. Una línea que alimenta una herramienta eléctrica quizá no sea suficiente para alimentar dos o tres herramientas.

## INSTRUCCIONES DE CONEXIÓN A TIERRA

Vea la figura 2.

Este producto debe conectarse a tierra. En caso de un mal funcionamiento o desperfecto, la conexión a tierra brinda a la corriente eléctrica una trayectoria de mínima resistencia para disminuir el riesgo de una descarga eléctrica. Esta herramienta está equipada de un cordón eléctrico con un conductor y una clavija de conexión a tierra para equipo. La clavija debe conectarse en una toma de corriente igual que esté instalada y conectada a tierra correctamente, de conformidad con los códigos y reglamentos de la localidad.

No modifique la clavija suministrada. Si no entra en la toma de corriente, llame a un electricista calificado para que instale una toma de corriente adecuada.



### ADVERTENCIA:

Si se conecta de forma incorrecta el conductor de conexión a tierra del equipo puede presentarse un riesgo de descarga eléctrica. Si es necesaria la reparación o reemplazo del cordón eléctrico o de la clavija, lleve la herramienta a un centro de servicio autorizado.

Consulte a un electricista calificado o técnico de servicio si no ha comprendido completamente las instrucciones de conexión a tierra o si no está seguro si la herramienta está bien conectada a tierra.

Repare o reemplace de inmediato todo cordón dañado o gastado.

Este producto se debe usar con un circuito de 120 V nominales y tiene una clavija de conexión a tierra similar a la clavija que se muestra en la figura 2. Conecte el producto únicamente a una toma de corriente que tenga la misma configuración que la clavija. No use un adaptador con este producto.

# CARACTERÍSTICAS

## ESPECIFICACIONES DEL PRODUCTO

Corriente de entrada .....	120 Volts, sólo corr. alt., 60 Hertz, 10 A
Ancho de limpieza .....	406,4 mm (16 pulg.)
Profundidad de limpieza.....	152,4 mm (6 pulg.)
Tamaño del impulsor .....	355,6 mm (14 pulg.)

## FAMILIARÍCESE CON SU EQUIPO QUITANIEVE

Vea la figura 3.

Para usar este producto con la debida seguridad se debe comprender la información indicada en el producto mismo y en este manual, y se debe comprender también el trabajo que intenta realizar. Antes de usar este producto, familiarícese con todas las características de funcionamiento y normas de seguridad del mismo.

## RETÉN PARA EL CORDÓN

El retén del cordón ayuda a evitar la desconexión accidental del cordón de extensión.

## PALANCA DE GIRO DE LA ABERTURA

La palanca de giro de la abertura le permite seleccionar la dirección a la que se descargará la nieve del equipo quitanieve.

# ARMADO

## DESEMPAQUETADO

Este producto requiere armarse.

- Extraiga cuidadosamente de la caja la herramienta y los accesorios. Asegúrese de que estén presentes todos los artículos enumerados en la lista de empaquetado.

### ADVERTENCIA:

No utilice este producto si alguna pieza incluida en la lista de empaquetado ya está ensamblada al producto cuando lo desempaqueta. El fabricante no ensambla las piezas de esta lista en el producto. Éstas deben ser instaladas por el usuario. El uso de un producto que puede haber sido ensamblado de forma inadecuada podría causar lesiones personales graves.

- Inspeccione cuidadosamente la herramienta para asegurarse de que no haya sufrido ninguna rotura o daño durante el transporte.
- No deseche el material de empaquetado sin haber inspeccionado cuidadosamente la herramienta y haberla utilizado satisfactoriamente.
- Si hay piezas dañadas o faltantes, le suplicamos llamar al 1-800-860-4050, donde le brindaremos asistencia.

## LISTA DE EMPAQUETADO

Equipo quitanieve  
Piezas de montaje del mango  
Mangos superior e intermedio  
Palanca de giro de la abertura con soporte y piezas de montaje  
Manual del operador

### ADVERTENCIA:

Si hay piezas dañadas o faltantes, no utilice este producto sin haber reemplazado todas las piezas. Usar este producto con partes dañadas o faltantes puede causar lesiones serias al operador.

### ADVERTENCIA:

No intente modificar este producto ni hacer accesorios no recomendados para el mismo. Cualquier alteración o modificación constituye maltrato y puede causar una condición peligrosa, y como consecuencia posibles lesiones serias.

# ARMADO



## ADVERTENCIA:

No conecte la unidad al suministro de corriente sin haber terminado de armarla. De lo contrario la unidad puede ponerse en marcha accidentalmente, con el consiguiente riesgo de lesiones serias.

## INSTALACIÓN DEL MANGO INTERMEDIO

Vea la figura 4.

- Alinee los orificios del mango intermedio con los orificios del mango inferior como se ilustra.
- Inserte el perno a través de los mangos con el extremo roscado hacia afuera.
- Instale la perilla del mango y ajuste en forma segura para fijar el perno en su lugar.
- Repita en el lado opuesto para fijar el mango intermedio en su lugar.

## INSTALACIÓN DE LA PALANCA DE GIRO DE LA ABERTURA

Vea la figura 5.

- Inserte el extremo roscado del soporte de montaje de la palanca de giro de la abertura a través del orificio del mango intermedio. El extremo roscado debe apuntar hacia adelante.
- Instale la arandela y la tuerca de tapa y ajuste con firmeza.
- Dirija el extremo superior de la palanca entre los mangos intermedio e inferior e instálolo sobre el extremo inferior de la palanca. Alinee los orificios de las dos partes de la palanca e inserte el pasador de enganche a través de los orificios para asegurar, como se muestra en la figura.
- Gire la palanca en ambas direcciones para verificar el funcionamiento correcto de la palanca y las aberturas.

## INSTALACIÓN DEL MANGO SUPERIOR

Vea la figura 6.

- Alinee los orificios del mango superior con los orificios del mango intermedio como se ilustra.

## AVISO:

No permita que el cable del arrancador quede apretado o atrapado cuando alinee los mangos.

- Inserte el perno a través de los mangos con el extremo roscado hacia afuera.
- Instale la perilla del mango y ajuste en forma segura para fijar el perno en su lugar.
- Repita en el lado opuesto para fijar el mango superior en su lugar.
- Instale los sujetadores de cables si aún no lo ha hecho y luego dirija el cable del arrancador a través de las aperturas de los sujetadores para asegurar.

# FUNCIONAMIENTO

## **ADVERTENCIA:**

No permita que su familiarización con este tipo de producto lo vuelva descuidado. Tenga presente que un descuido de un instante es suficiente para causar una lesión grave.

## **ADVERTENCIA:**

Siempre utilice protección para los ojos con escudos laterales que cumplan con ANSI Z87.1. La inobservancia de esta advertencia puede causar el lanzamiento de objetos a los ojos, y por consecuencia posibles lesiones serias.

## **ADVERTENCIA:**

No utilice ningún aditamento o accesorio no recomendado por el fabricante de este producto. El empleo de aditamentos o accesorios no recomendados puede causar lesiones serias.

## **AVISO:**

Antes de cada uso, inspeccione todo el producto para detectar partes dañadas, faltantes o sueltas, como tornillos, tuercas, pernos, tapas, etc. Apriete firmemente todos los sujetadores y las tapas y no accione este producto hasta que todas las partes faltantes o dañadas sean reemplazadas. Llame al 1-800-860-4050 o comuníquese con un centro de servicio autorizado para recibir asistencia.

## **USOS**

Esta herramienta puede emplearse para el fin señalado abajo:

- Extraer nieve de las áreas deseadas, como senderos de acceso o aceras

## **ADVERTENCIA:**

Siempre desconecte la herramienta del suministro de alimentación antes de instalar las piezas, realizar ajustes. limpiarla o cuando no la utilice. Esto evitará que la unidad se accione accidentalmente y provoque lesiones graves.

## **CONEXIÓN AL SUMINISTRO DE CORRIENTE**

*Vea la figura 7.*

Esta motosierra dispone de un gancho para el cordón de extensión, el cual evita que se afloje el cordón en el enchufe de la unidad si aquél experimenta un tirón.

- Forme una lazada con el extremo del cordón de extensión.
- Introduzca la lazada del cordón de extensión por la abertura situada detrás del panel del arrancador y colóquela en el gancho para el cordón.
- Lentamente tire de la lazada contra el gancho hasta eliminar toda holgura.
- Conecte la producto con la cordón de extensión.

**NOTA:** Si no elimina la holgura del cordón de extensión alrededor del gancho podría aflojarse la clavija en el receptáculo.

## **ARRANQUE Y APAGADO DEL EQUIPO QUITANIEVE**

*Vea la figura 8.*

### **Para arrancar el motor:**

- Conecte el equipo quitanieve al suministro de corriente.

## **AVISO:**

Siempre asegure el cable de extensión utilizando un retén de cable. Si no utiliza un retén de cable, puede dañar la unidad o el cable de extensión.

- Tire de la palanca de seguro hacia la izquierda para exponer la palanca de arranque.
- Agarre la palanca de arranque (mientras suelta la palanca de seguro) y tire hacia el mango para hacer arrancar el equipo quitanieve.

### **Apagar el motor:**

- Suelte la palanca de arranque.

## **AJUSTE DE LAS ABERTURAS**

*Vea la figura 9.*

Las aberturas pueden ajustarse para cambiar la dirección en la que se arroja la nieve, de manera de facilitar el movimiento de la nieve de un área para colocarla en otra.

- Gire la palanca de giro de la abertura hacia la izquierda para girar las aberturas hacia la izquierda.
- Gire la palanca de giro de la abertura hacia la derecha para girar las aberturas hacia la derecha.

# FUNCIONAMIENTO

## CONSEJOS DE FUNCIONAMIENTO

### **ADVERTENCIA:**

Nunca utilice el equipo quitanieve en lagos, ríos o pequeñas superficies congelados. Si el hielo se rompe, pueden producirse lesiones graves o la muerte.

### **ADVERTENCIA:**

Nunca utilice el equipo quitanieve en el techo o en cualquier otra superficie inestable, ya que puede provocar lesiones personales graves o la muerte.

### **ADVERTENCIA:**

No utilice el equipo quitanieve en el hielo, ya que puede provocar que el operador se resbale y caiga, causando posibles lesiones personales graves.

### **ADVERTENCIA:**

No vista ropas holgadas, bufandas ni joyas. Pueden quedar atrapadas en las piezas móviles y provocar lesiones personales graves o la muerte.

### **ADVERTENCIA:**

Mantenga la descarga de nieve alejada de todos los dispositivos eléctricos para reducir el riesgo de electrocución o de descarga eléctrica.

### **ADVERTENCIA:**

Nunca apunte el equipo quitanieve o el vertedor de descarga hacia donde haya personas o mascotas. La nieve o otros objetos arrojados pueden provocar lesiones personales graves.

### **ADVERTENCIA:**

Asegúrese de que el área que debe limpiarse esté libre de piedras, cables, ripio y otros objetos que pudieran ser arrojados accidentalmente por el equipo quitanieve en cualquier dirección y provocar lesiones personales en el operador y en otras personas.

- Tenga en cuenta la dirección del viento antes de comenzar. Cuando sea posible, descargue la nieve en la misma dirección del viento para evitar que la nieve sea arrojada hacia su rostro.
- Si la unidad entra en contacto con cualquier tipo de obstrucción o suciedad durante el uso, detenga el equipo quitanieve, retire el paquete de baterías, retire la obstrucción e inspeccione la unidad con cuidado en busca de daños antes de continuar.

### **ADVERTENCIA:**

Nunca intente alcanzar el vertedor de descarga ni coloque ninguna parte del cuerpo frente al equipo quitanieve cuando la unidad está en funcionamiento o cuando de que la unidad esté enchufada. Asegúrese siempre de que todas las piezas móviles se hayan detenido y la unidad esté desenchufado antes de limpiar cualquier obstrucción. El incumplimiento de estas instrucciones podría causar lesiones personales de gravedad.

- Algunas piezas del equipo quitanieve pueden congelarse bajo condiciones extremas de temperatura. No intente hacer funcionar la unidad con piezas congeladas.
- Cuando haya terminado, haga funcionar el motor durante unos pocos minutos más, luego gire la palanca de giro del vertedor hacia atrás y hacia adelante varias veces para quitar del vertedero cualquier resto de nieve.

# MANTENIMIENTO

## **ADVERTENCIA:**

Al dar servicio a la unidad, sólo utilice piezas de repuesto autorizadas. El empleo de piezas diferentes puede causar un peligro o dañar el producto.

## **ADVERTENCIA:**

Siempre póngase protección ocular con protección lateral con la marca de cumplimiento de la norma ANSI Z87.1. Si no cumple esta advertencia, los objetos que salen despedidos pueden producirle lesiones serias en los ojos.

## **ADVERTENCIA:**

Antes de inspeccionar, limpiar o dar servicio a la unidad, apague el motor, espere a que se detengan todas las piezas en movimiento, y desconecte la clavija de la fuente de corriente. El incumplimiento de cualquiera de estas instrucciones puede causar lesiones serias.

## **AVISO:**

Inspeccione periódicamente todo el producto para detectar partes dañadas, faltantes o sueltas, como tornillos, tuercas, pernos, tapas, etc. Apriete firmemente todos los sujetadores y las tapas y no accione este producto hasta que todas las partes faltantes o dañadas sean reemplazadas. Llame al 1-800-860-4050 o comuníquese con un centro de servicio autorizado para recibir asistencia.

## MANTENIMIENTO GENERAL

Evite el empleo de solventes al limpiar piezas de plástico. La mayoría de los plásticos son susceptibles a diferentes tipos de solventes comerciales y pueden resultar dañados. Utilice paños limpios para eliminar la suciedad, el polvo, el aceite, la grasa, etc.

## **ADVERTENCIA:**

No permita en ningún momento que fluidos para frenos, gasolina, productos a base de petróleo, aceites penetrantes, etc., lleguen a tocar las piezas de plástico. Las sustancias químicas pueden dañar, debilitar o destruir el plástico, lo cual a su vez puede producir lesiones corporales serias.

## LUBRICACIÓN

Todos los cojinetes de este producto están lubricados con suficiente cantidad de aceite de alta calidad para toda la vida útil de la unidad en condiciones normales de funcionamiento. Por lo tanto, no se necesita lubricación adicional de los cojinetes.

## GUARDADO DEL EQUIPO QUITANIEVE

Vea la figura 10.

## **PRECAUCIÓN:**

Asegúrese de limpiar correctamente toda la nieve derretida que gotea del equipo quitanieve para evitar resbalones y caídas.

- Limpie el equipo quitanieve con un paño limpio y seco.
- Verifique el apriete de todos los pernos, tuercas, perillas, tornillos, sujetadores, etcétera.
- Inspeccione las piezas móviles para ver si hay daños, rupturas y desgaste. Haga que reparen todas las piezas dañadas o faltantes.
- Afloje las perillas del mango y baje el conjunto de los mango superior, como se muestra.
- Guarde el equipo quitanieve en el interior, en un lugar limpio y seco, lejos del alcance de los niños.
- No la guarde cerca de materiales corrosivos como fertilizantes o sal gema.



# CORRECCIÓN DE PROBLEMAS

SI CON ESTAS SOLUCIONES NO SE RESUELVE EL PROBLEMA, COMUNÍQUESE CON EL CONCESIONARIO DE SERVICIO AUTORIZADO DE SU PREFERENCIA.

PROBLEMA	CAUSA POSIBLE	SOLUCIÓN
El equipo quitanieve no enciende.	El equipo quitanieve está desenchufada.  El botón de bloqueo no estaba presionado.	Conecte el equipo quitanieve en la toma de corriente.  Presione el botón de bloqueo y, a continuación, presione completamente el gatillo del interruptor.
El motor está encendido, pero el impulsor no funciona.	La correa de impulsión está dañada o rota.	Lleve toda la correa de impulsión a un centro de servicio autorizado para que la reemplacen.
Después de pasar, el equipo quitanieve deja una capa de nieve en el suelo.	El mecanismo del impulsor/raspador está desgastado.	Lleve el mecanismo del impulsor/raspador a un centro de servicio autorizado para que la reemplacen.



## APROVECHE AL MÁXIMO SU COMPRA!

Dirijase a <http://register.ryobitools.com>  
y registre en línea su nueva herramienta.

Este producto ha sido probado enteramente antes de embarcarse para asegurar la completa satisfacción del consumidor.

¡Si tiene preguntas sobre el funcionamiento o el mantenimiento del producto, llame al teléfono de atención al consumidor de Ryobi®!

# GARANTÍA

## DECLARACIÓN DE LA GARANTÍA LIMITADA

Techtronic Industries North America, Inc. garantiza al comprador original al menudeo que este producto de la marca RYOBI® carece de defectos en los materiales y en la mano de obra, y acuerda reparar o reemplazar, a la sola discreción de Techtronic Industries North America, Inc., cualquier producto defectuoso, sin cargo alguno al comprador, dentro de los siguientes períodos de tiempo a partir de la fecha de compra.

- Tres años si los productos se emplean para uso personal, familiar o casero;
- 90 días si el producto se emplea para cualquier otro propósito, como el uso comercial o el de alquiler.

Esta garantía se otorga solamente al comprador original al menudeo, y comienza en la fecha de la compra original al menudeo.

Cualquier parte de este producto Techtronic Industries North America, Inc. que, a juicio razonable de la compañía, tenga defectos en los materiales o en la mano de obra, será reparado o reemplazado por un centro de servicio autorizado de herramientas para uso en el exterior de la marca RYOBI®, sin cargo alguno al comprador por concepto de piezas y mano de obra (Centro de Servicio Autorizado Ryobi).

El producto, incluida toda pieza defectuosa, debe enviarse a un centro de servicio autorizado Ryobi dentro del período de la garantía. El gasto de enviar el producto al centro de servicio para cualquier trabajo cubierto por la garantía, así como el gasto de devolverlo al propietario después de la reparación, correrán por cuenta del propietario. La responsabilidad de Techtronic Industries North America, Inc. con respecto a todo reclamo se limita a las reparaciones o reemplazo del producto, y ningún reclamo de incumplimiento de la garantía será causante de la cancelación o rescisión del contrato de venta de ninguna herramienta de uso en el exterior de la marca RYOBI®. En el establecimiento se requerirá el recibo de compra para respaldar cualquier reclamo al amparo de la garantía. Todo trabajo cubierto en la garantía debe ser realizado por un concesionario de servicio autorizado.

Esta garantía se limita a noventa (90) días a partir de la fecha original de la compra de cualquier herramienta de uso en el exterior de la marca RYOBI® empleada para propósitos comerciales o de alquiler, o cualquier otro propósito generador de ingresos.

Esta garantía no cubre ningún producto que haya sido sujeto a un uso indebido, maltrato, negligencia o accidente, o que haya sido utilizado de cualquier forma contraria a las instrucciones de manejo especificadas en el manual del operador del producto. Esta garantía no aplica a ningún daño en el producto que resulte de un mantenimiento indebido ni a ningún producto que haya sido alterado o modificado. La garantía no cubre ninguna reparación necesaria por el uso normal ni por el uso de piezas o accesorios que sean incompatibles con la herramienta para uso exterior de la marca RYOBI®, o afecten de forma desfavorable su funcionamiento, desempeño o durabilidad.

Además, esta garantía no cubre:

A. Afinación – Bujías, carburador, ajustes del carburador, encendido, filtros

B. Artículos sujetos a desgaste – Perillas de tope, carretes exteriores, hilos de corte, carretes interiores, poleas del arrancador, cuerdas del arrancador, correas de transmisión, aspas, arandelas de fieltro y pasadores de enganche, hojas de triturar, ventiladores de sopladoras, tubos de sopladoras y de aspiradoras, sacos y correas de aspiradoras, barras guía y cadenas de sierras

C. Esta garantía no cubre la pila para más de tres años de la fecha de la compra.

Techtronic Industries North America, Inc. se reserva el derecho a cambiar o mejorar el diseño de cualquier herramienta para uso en el exterior de la marca RYOBI® sin asumir ninguna obligación de modificar ningún producto fabricado previamente.

TODAS LAS GARANTÍAS IMPLÍCITAS ESTÁN LIMITADAS EN DURACIÓN SEGÚN EL PERÍODO DE GARANTÍA DECLARADA. POR CONSIGUIENTE, CUALQUIER GARANTÍA IMPLÍCITA, INCLUSO LAS DE COMERCIABILIDAD, IDONEIDAD PARA UN PROPÓSITO EN PARTICULAR, O DE CUALQUIER TIPO, PIERDEN TOTALMENTE SU VALIDEZ DESPUÉS DEL VENCIMIENTO DEL PERÍODO DE GARANTÍA CORRESPONDIENTE DE TRES AÑOS O NOVENTA DÍAS. DE CONFORMIDAD CON ESTA GARANTÍA, LA OBLIGACIÓN DE TECHTRONIC INDUSTRIES NORTH AMERICA, INC. SE LIMITA ESTRICTA Y EXCLUSIVAMENTE A LA REPARACIÓN O REPLAZO DE LAS PIEZAS DEFECTUOSAS, Y TECHTRONIC INDUSTRIES NORTH AMERICA, INC. NO ASUME NINGUNA OTRA OBLIGACIÓN, NI AUTORIZA A NADIE ASUMIRLA A NOMBRE DE DICHA COMPAÑÍA. ALGUNOS ESTADOS NO PERMITEN LIMITACIONES EN CUANTO A LA DURACIÓN DE UNA GARANTÍA IMPLÍCITA, POR LO CUAL ES POSIBLE QUE LA LIMITACIÓN ANTERIOR NO SE APLIQUE EN EL CASO DE USTED. TECHTRONIC INDUSTRIES NORTH AMERICA, INC. NO ASUME NINGUNA RESPONSABILIDAD POR DAÑOS DIRECTOS, INDIRECTOS O DE NINGÚN OTRO TIPO, COMO EL GASTO DE ENVIAR EL PRODUCTO A UN CENTRO DE SERVICIO AUTORIZADO RYOBI Y EL GASTO DE ENVIARLO DE ALLÍ AL PROPIETARIO, EL TIEMPO DE VIAJE DEL MECÁNICO, CARGOS TELEFÓNICOS O TELEGRÁFICOS, ALQUILER DE UN PRODUCTO SUSTITUTO DURANTE EL TIEMPO DE REALIZACIÓN DEL SERVICIO DE LA GARANTÍA, VIAJES, PÉRDIDA O DAÑOS A OBJETOS DE PROPIEDAD PERSONAL, PÉRDIDA DE INGRESOS, PÉRDIDA DEL USO DEL PRODUCTO, PÉRDIDA DE TIEMPO O INCONVENIENTES. EN ALGUNOS ESTADOS NO SE PERMITE LA EXCLUSIÓN O LIMITACIÓN DE DAÑOS DIRECTOS O INDIRECTOS, POR LO CUAL ES POSIBLE QUE LA LIMITACIÓN O EXCLUSIÓN DESCRITA ARRIBA NO SE APLIQUE EN SU CASO.

Esta garantía le confiere derechos legales específicos, y es posible que usted goce de otros derechos, los cuales pueden variar de estado a estado.

Esta garantía se aplica a todas las herramientas para uso en el exterior de la marca RYOBI® fabricadas por Techtronic Industries North America, Inc. y vendidos en Estados Unidos y Canadá.

Para encontrar el centro de servicio autorizado Ryobi más cercano a usted, llame al 1-800-860-4050.





**OPERATOR'S MANUAL**  
**MANUEL D'UTILISATION / MANUAL DEL OPERADOR**  
**16 in. SNOW BLOWER**  
**SOUFFLEUSE À NEIGE DE 406,4 mm (16 po)**  
**EQUIPO QUITANIEVE DE 406,4 mm (16 pulg.)**

**RYAC801**

**CALIFORNIA PROPOSITION 65**

**⚠ WARNING:**

This product and substances that may become airborne from its use may contain chemicals, including lead, known to the State of California to cause cancer, birth defects, or other reproductive harm.  
*Wash hands after handling.*

**PROPOSITION 65 DE L'ÉTAT DE CALIFORNIE**

**⚠ AVERTISSEMENT :**

Ce produit et les autres substances rejetées dans l'air suite à son utilisation peuvent contenir des produits chimiques, notamment du plomb qui, selon l'État de la Californie, peuvent causer le cancer, des anomalies congénitales et d'autres dommages au système reproducteur.  
*Bien se laver les mains après toute manipulation.*

**CALIFORNIA - PROPUESTA DE LEY NÚM. 65**

**⚠ ADVERTENCIA:**

Este producto y las sustancias que puedan llegar a ser aerotransportadas por su uso pueden contener sustancias químicas (incluido el plomo) reconocidas por el estado de California como causantes de cáncer, defectos congénitos y otras afecciones del aparato reproductor.  
*Lávese las manos después de utilizar el aparato.*

RYOBI is a registered trademark of Ryobi Limited and is used pursuant to a license granted by Ryobi Limited.

RYOBI est une marque déposée de Ryobi Limited et est utilisée en vertu d'une licence accordée par Ryobi Limited.

RYOBI es una marca registrada de Ryobi Limited y se utiliza conforme a una licencia otorgada por Ryobi Limited.

**• PARTS AND SERVICE**

Prior to requesting service or purchasing replacement parts, please obtain your item and serial number from the product data plate.

**• ITEM NO.** \_\_\_\_\_ **SERIAL NO.** \_\_\_\_\_

**• HOW TO OBTAIN REPLACEMENT PARTS:**

Replacement parts can be purchased online at [www.ryobitools.com](http://www.ryobitools.com) or by calling 1-800-860-4050. Replacement parts can also be obtained at one of our Authorized Service Centers.

**• HOW TO LOCATE AN AUTHORIZED SERVICE CENTER:**

Authorized Service Centers can be located online at [www.ryobitools.com](http://www.ryobitools.com) or by calling 1-800-860-4050.

**• HOW TO OBTAIN CUSTOMER OR TECHNICAL SUPPORT:**

To obtain Customer or Technical Support please contact us at 1-800-860-4050.

• • • • •

**• PIÈCES ET SERVICE**

Avant de faire la demande de service ou l'achat de pièces de remplacement, veuillez obtenir le numéros d'article et de série à partir de la plaque de données du produit.

**• NUMÉRO D'ARTICLE** \_\_\_\_\_ **NUMÉRO DE SÉRIE** \_\_\_\_\_

**• COMMENT OBTENIR LES PIÈCES DE REMPLACEMENT :**

Les pièces de remplacement peuvent être achetées en ligne sur le site [www.ryobitools.com](http://www.ryobitools.com) ou par téléphone au 1-800-860-4050. Les pièces de remplacement peuvent être obtenues à un de nos centres de service autorisés.

**• COMMENT TROUVER UN CENTRE DE SERVICE AUTORISÉ :**

Les centres de service autorisés peuvent être localisés en ligne au [www.ryobitools.com](http://www.ryobitools.com) ou en téléphonant au 1-800-860-4050.

**• COMMENT OBTENIR DE L'AIDE EN CONTACTANT LE SERVICE À LA CLIENTÈLE :**

Pour contacter le service à la clientèle pour une question technique ou pour tout autre renseignement, veuillez nous téléphoner au 1-800-860-4050.

• • • • •

**• PIEZAS DE REPUESTO Y SERVICIO**

Antes de solicitar servicio técnico o comprar piezas de repuesto, obtenga su número de artículo y número de serie de la placa de datos del producto.

**• NÚMERO DE ARTÍCULO** \_\_\_\_\_ **NÚMERO DE SERIE** \_\_\_\_\_

**• CÓMO OBTENER PIEZAS DE REPUESTO:**

Las piezas de repuesto se pueden comprar en nuestro sitio en la red mundial, en la dirección [www.ryobitools.com](http://www.ryobitools.com) o llamando al 1-800-860-4050. Las piezas de repuesto también se pueden obtener en uno de nuestros Centros de Servicio Autorizados.

**• CÓMO LOCALIZAR UN CENTRO DE SERVICIO AUTORIZADO:**

Puede encontrar los Centros de Servicio Autorizados visitando nuestro sitio en la red mundial, en la dirección [www.ryobitools.com](http://www.ryobitools.com) or by calling 1-800-860-4050.

**• CÓMO OBTENER SERVICIO O ASISTENCIA TÉCNICA AL CONSUMIDOR:**

Para obtener Servicio o Asistencia Técnica al Consumidor, sírvase comunicarse con nosotros llamando al 1-800-860-4050.

**TECHTRONIC INDUSTRIES NORTH AMERICA, INC.**

1428 Pearman Dairy Road, Anderson, SC 29625 USA

1-800-860-4050 • [www.ryobitools.com](http://www.ryobitools.com)

A subsidiary of Techtronic Industries Co., Ltd. • OTC: TTNDY