

SANIACCESS2
253 10.15

SFA



SANIACCESS 2

The user should retain these instructions for future reference
À lire attentivement et à conserver à titre d'information
El usuario debe mantener estas instrucciones para futura referencia



IMPORTANT/ IMPORTANTE

**DO NOT RETURN ANY MERCHANDISE TO THE VENDOR
NE PAS RETOURNER DE MARCHANDISE AU VENDEUR
NO REGRESE NINGUNA MERCANCÍA AL VENDEDOR**

For customer Service, Returns or Technical Questions, please call Saniflo's Technical support toll-free at
800-571-8191 (USA) or 800-363-5874 (CDN).

Pour le service client, les retours ou toute question technique, merci d'appeler le service technique de Saniflo
au numéro suivant : USA 800-571-8191 or CDN 800-877-8538.

Para servicio al cliente, devoluciones o preguntas técnicas, por favor llame al soporte técnico de Saniflo sin cargo al 800-571-
8191 (USA) o 800-363-5874 (CDN).

This product must be installed in strict accordance with local plumbing codes.

Product should be installed by a licensed plumber.

Le produit doit être installé dans le respect des règlements sanitaires locaux.

Le produit doit être installé par un plombier qualifié.

El producto debe ser instalado en estricto acuerdo con los códigos locales de plomería. El producto debe ser instalado por un plomero con licencia.



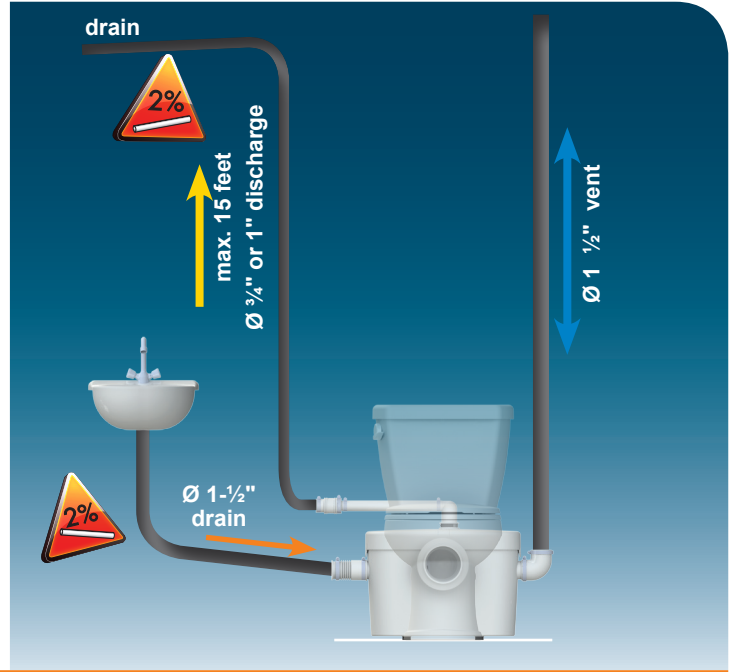
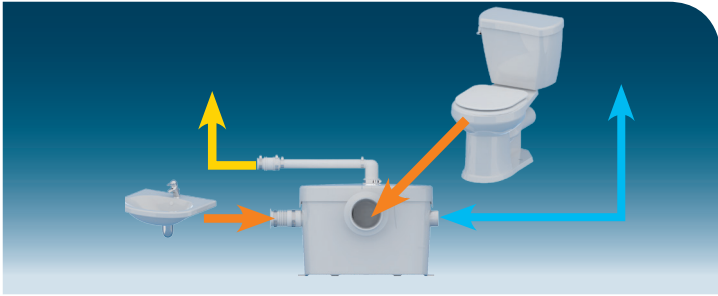

1

2

3

4

5

6

7

max 18"

max 18"



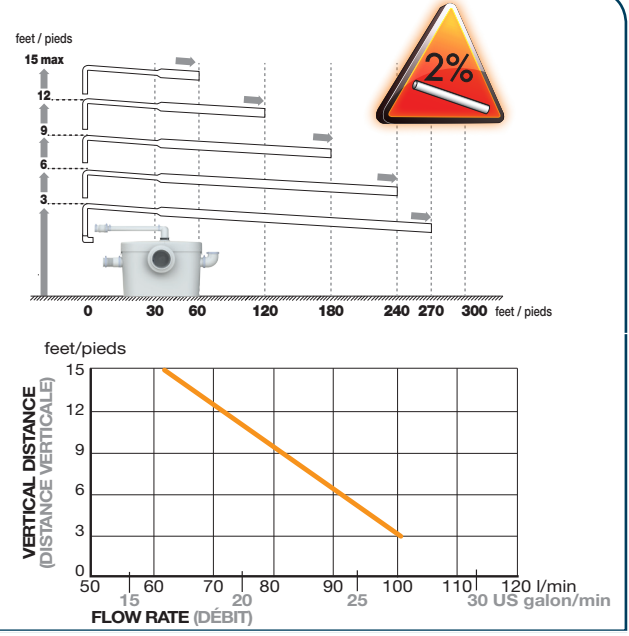
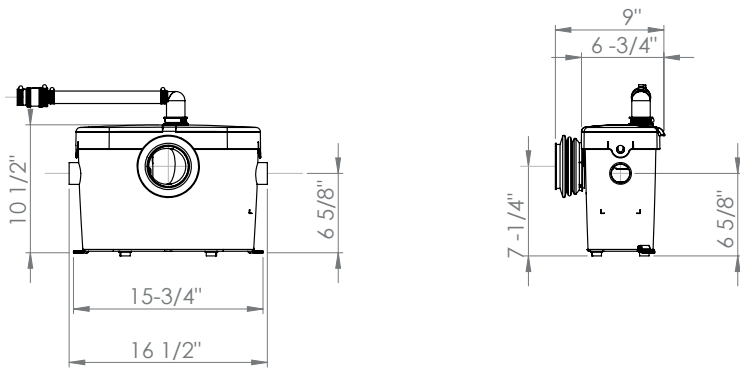

SANIACCESS2

120 V - 60Hz - 1/2 HP
IP44 - MAX. 4.5 Amps - ⚡

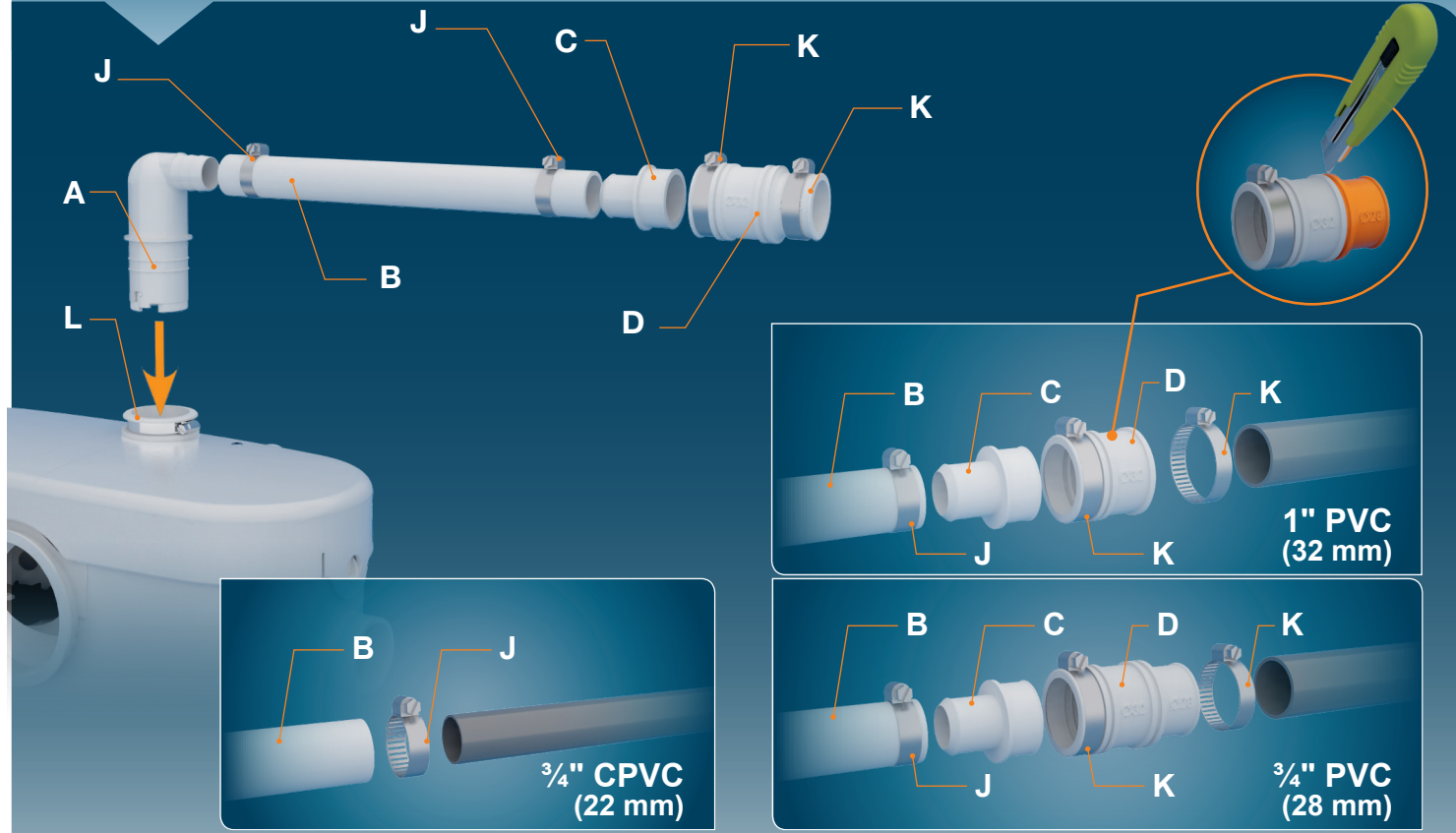

1

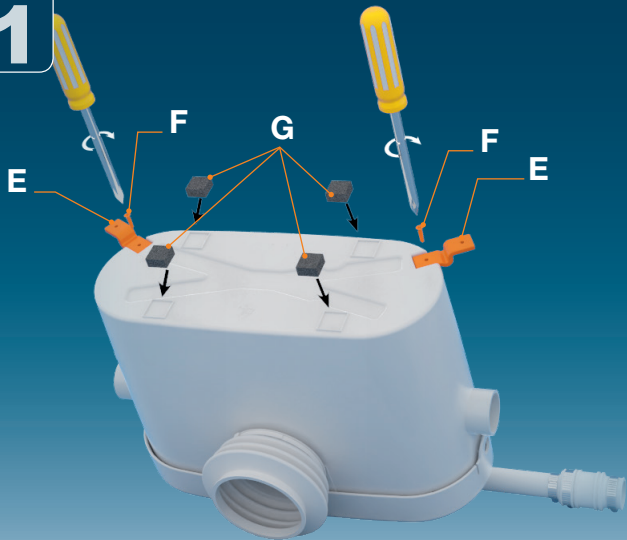

2



3



4



5



6

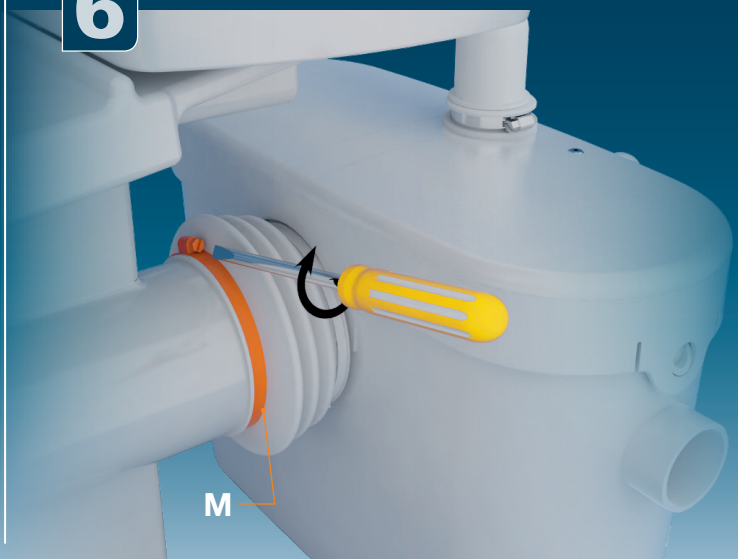

VENTING

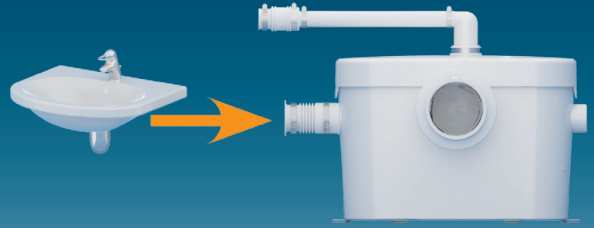
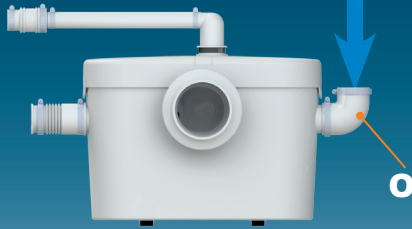

1

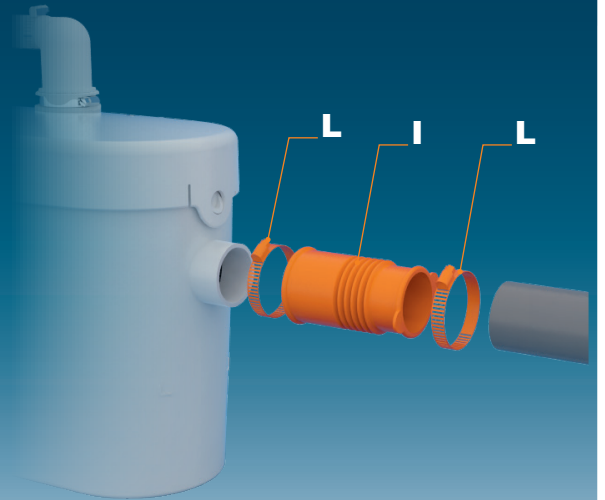

2



3



Access to Blade System

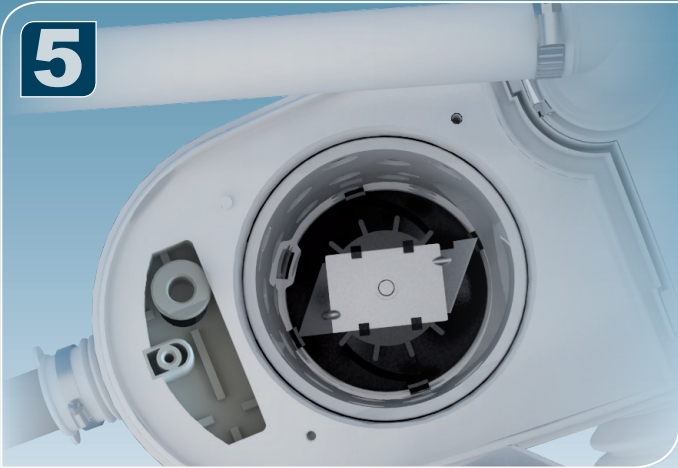
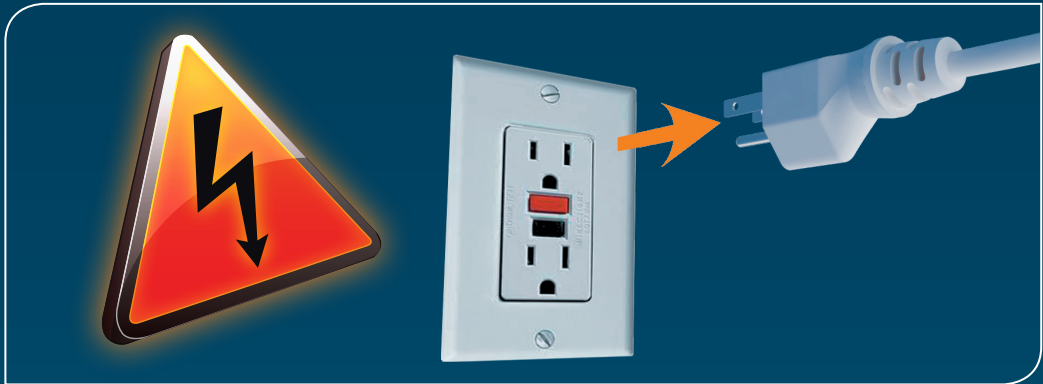

Access to
Pressure
Sensing
System

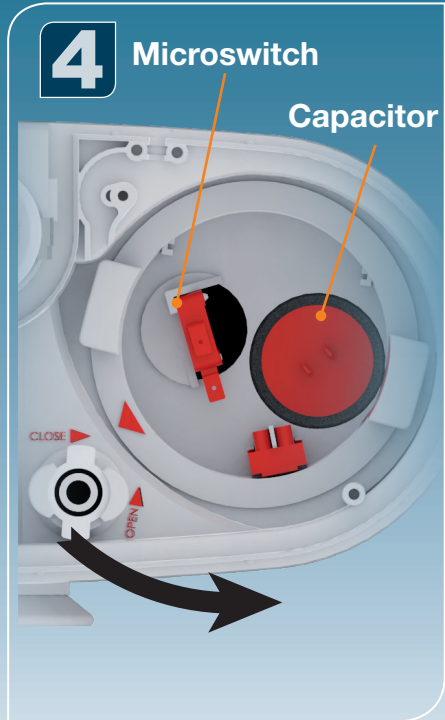
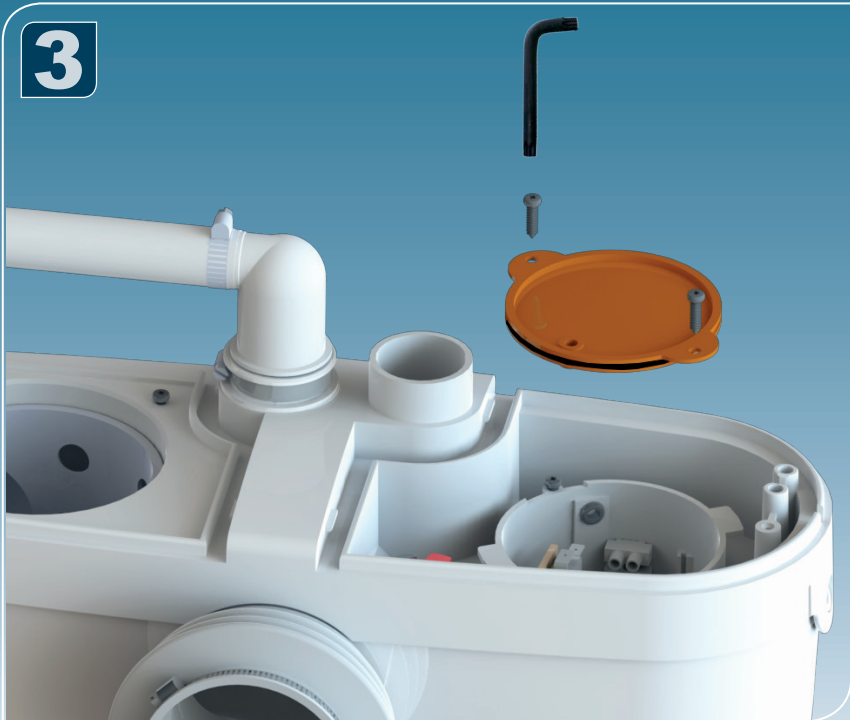
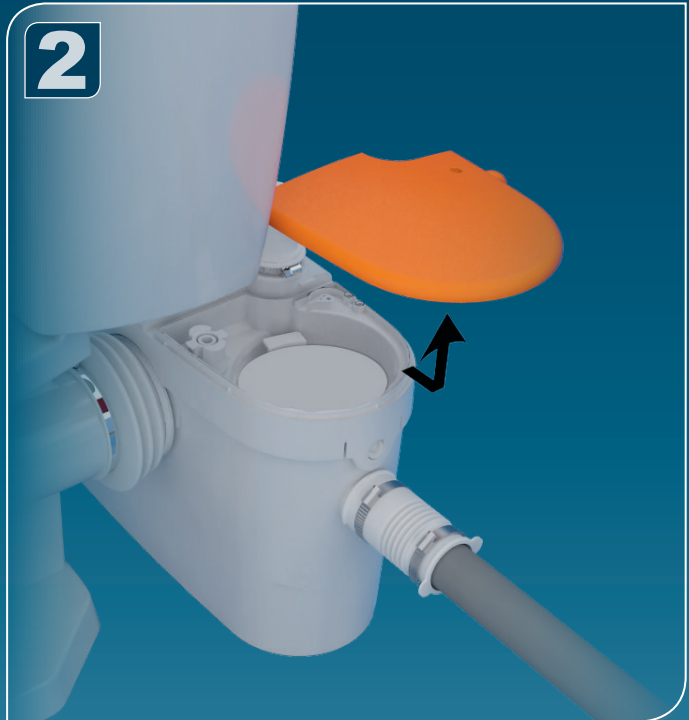
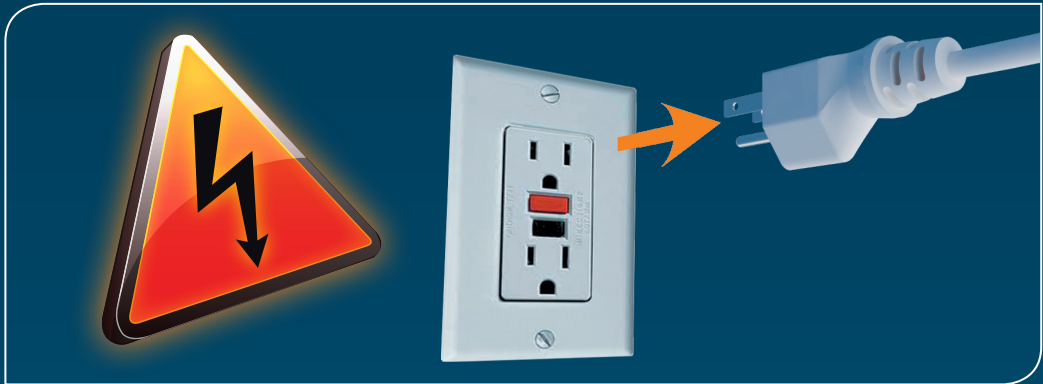

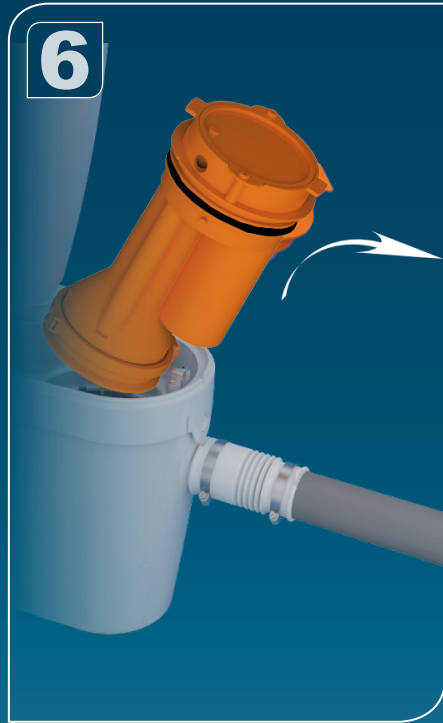
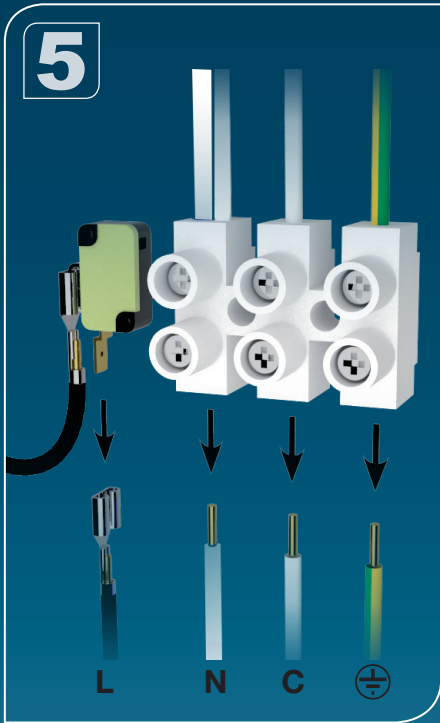

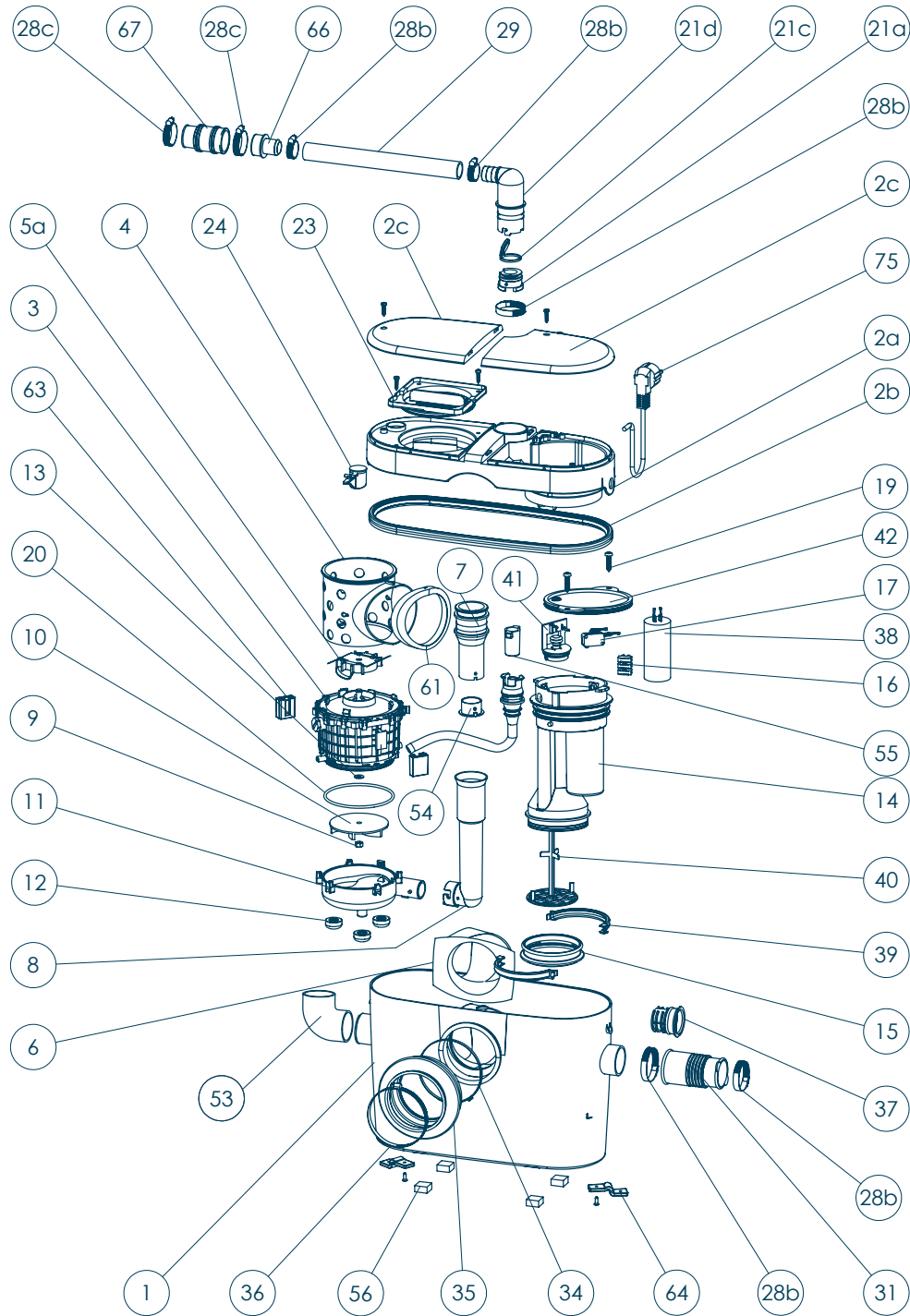

For service or for further inquiries, please call or contact one of the following addresses:
 Pour le service et d'autres demandes de renseignements, veuillez appeler à l'une des adresses indiquées ci-dessous :

United States
 SFA-SANIFLO INC.
 105 Newfield Avenue, Suite A
 Edison, NJ 08837

Canada
 SFA-SANIFLO INC.
 1-685 Speedvale Avenue West
 Guelph, ON
 N1K 1E6

Toll Free USA: 1-800-571-8191
 Telephone USA: 1-732-225-6070
 Fax: 1-732-225-6072
 E-mail: sfales@saniflo.com
 Web Site: www.saniflo.com

Toll Free Canada : 800-353-5874
 Numéro sans frais : 800-877-8538 Français
 Téléphone : 519-824-1134
 Télécopieur : 519-824-1143
 Courriel : sales@saniflo.com
 Site Web : www.saniflo.ca or/ou www.saniflo.ca/fr

SANIACCESS 2

EN IMPORTANT ADDITIONAL INFORMATION

I INTRODUCTION

This macerator/pump is manufactured in a factory which is quality certified to ISO 9001. To benefit from the advantages provided by this new generation system, it is important to comply with the installation instructions.

II GENERAL DESCRIPTION

The macerator/pump unit is a residential pumping system for a toilet and bathroom fixtures. It can simultaneously receive wastewater from sanitary fixtures such as a sink, but only one toilet per unit.

! This macerator is designed for the disposal of human waste, toilet paper and water. They are not intended to be used for the disposal of kitchen waste or from pump appliances such as a dishwasher or washing machine. Installed and used correctly, this system will give consistent and reliable service. This system must discharge into a minimum 3/4" or 1" sanitary drain pipe. This system will pump up to 15 feet vertically and/or 150 Ft horizontally, with a minimum 1/4" per foot gravity fall constantly throughout the horizontal run to the point of discharge.

There is an extension pipe available from Saniflo which is 18" in length and is used to install the pump behind a wall. It attaches to each end of the toilet and macerator for a secure fit.

Note: The macerator can be installed right behind the toilet or further away using the optional extension pipe.

III INSTALLATION ADVICE

1. All discharge pipe work must be connected to the soil stack by an appropriate and approved connection (a "wye" fitting is preferable). Note that the connection into a horizontal soil stack shall be through the top of the pipe.

2. The discharge pipe from the macerating system shall be an independent line as no other drain pipe shall tie into it.

3. Any initial horizontal pipe run from the unit, prior to the vertical lift, should not exceed 18 inches.

Note: After the first vertical run, any run afterwards should be in a horizontal manner with the required slope. Therefore, you cannot change directions in an upward vertical manner.

4. Use long sweeping 90 degree elbows or two 45 degree elbows back-to-back to create the 90 degree turn.

5. The macerator shall be positioned on the same level and adjacent to the toilet.

6. When the point of discharge into the soil stack is lower than the base of the unit, a vacuum relief valve may need to be fitted at the highest point of the pipe run in order to avoid siphonage.

7. The macerating unit cannot accept without damage the disposal of sanitary items such as condoms, tampons, sanitary pads, cottons swabs, etc.

8. Any drain pipe leading into the pump shall have a minimum 1/4" per foot gravity fall. Any horizontal discharge pipe shall also have this minimum pitch.

9. The total run on the discharge pipe shall be no less than 3 ft (combined) before it drains into a larger stack.

10. The discharge pipe work should not be installed with a diagonal upward slope.

IV DIMENSIONS & DISCHARGE CAPACITY

See Page 2

V TOILET ASSEMBLY

1. The toilet tank is provided with the fill and flush valve assembled in the tank, however, please ensure that all connections are tightened.

2. Place the macerating unit in the desired spot and connect all inlet and outlet waste piping to the unit. **(See section VII - Connection of the Discharge Pipe).**

3. Place the spigot outlet of the toilet bowl firmly against the white accordion connector and mark the floor through the holes in the bowl.

4. Remove bowl and bore two holes approximately 2 1/4" deep with a 5/16" masonry drill bit. Insert plastic plugs into holes. If the floor is wood, bore a pilot hole with a 1/4" drill bit.

5. Place the bowl in front of the macerating unit and pull the accordion gasket **(H)** all the way onto the rear spigot outlet. Attach with supplied clamp. Check that gasket and clamp are even all around. **(See section VIII - Preparing the Macerating Unit).**

6. Move the bowl over the holes in floor. Slip the plastic china protectors over the lag screws. Tighten lag screws (do not over tighten) and snap plastic cover caps in place.

7. Locate the tank to bowl kit and place foam gasket on the spud of the tank and over nut. Place tank on top of the bowl. Insert screws and gasket through the tank and tighten nuts underneath. Do not over tighten as this may damage the china.

8. Connect the water supply hose to the fill valve.

9. All pipe work must be rigid be rigid: SCH 40 pipe (PVC, CPVC, Copper). Pipe supports should not be less than three feet apart.

Note: that the unit as well as most of the pipes and connections should have easy accessibility.

VI NORMAL OPERATING CYCLE

As the flush is operated or as the lavatory discharges, the water and waste enter the unit and the water level begins to rise, triggering the micro-switch in the pressure chamber. This in turn activates the motor. The shredded waste is picked up by the impeller and discharged through a 3/4" or 1" be rigid: SCH 40 pipe (PVC, CPVC, Copper) to a sanitary sewer or soil stack.

Safety note: For safety, the macerating unit should never be activated with the lid removed.

VII CONNECTION OF THE DISCHARGE PIPE

These systems are provided with a discharge elbow which has a built-in check valve **(A)**, a flexible discharge hose **(B)**, a plastic coupling **(C)** and a step-down rubber connection **(D)**. Follow these steps to connect to your discharge pipe. When securing clamps utilize a socket wrench in place of a screw driver to ensure firm leak proof connections.

1. Insert the larger end of the plastic discharge elbow **(A)** into the rubber discharge hose coming out from the top of the pump.

2. Rotate the discharge to any direction and secure the base of the elbow with a clamp **(L)**.

3. Connect the flexible hose **(B)** to the smaller end of the discharge elbow and secure with a clamp **(J)**. **For 3/4" CPVC (22 mm)**

4. Insert the discharge pipe inside the flexible hose **(B)** and secure with a clamp **(J)**. **For 3/4" PVC (28 mm)**

4. Insert the smaller end of the plastic coupling **(C)** inside the flexible hose **(B)**; secure with clamp **(J)**.

5. Connect the step-down rubber connection **(D)** to the other end of the plastic coupling **(C)**; secure with a clamp **(K)**.

6. Insert the discharge pipe inside the step-down rubber connection **(D)** and secure with clamp **(K)**. **For 1" PVC (32 mm)**

4. Insert the smaller end of the plastic coupling **(C)** inside the flexible hose **(B)**; secure with clamp **(J)**.

5. Connect the step-down rubber connection **(D)** to the other end of the plastic coupling **(C)**; secure with a clamp **(K)**.

6. Cut off the end of the step-down rubber connection to fit the 1" pipe; secure with clamp **(K)**.

Note: Install a ball valve in the discharge line in order to facilitate the removal of the unit. If you want the unit to pump vertically and horizontally, you may calculate that 3 Ft of vertical lift is equivalent to 30 Ft of horizontal run. Note that all horizontal runs require a 1/4" per foot gravity fall. Each bend or change in direction causes minor losses which must be deducted from the discharge performance (i.e. reduce discharge height by 3 Ft for each 90 degree turn). Use long sweeping 90 degree elbows or two 45 degree elbows back-to-back to create the 90 degree turn. **Do not use 90 degree elbows.**

VII PREPARING THE MACERATING UNIT

Follow steps on page 3.

IX CONNECTION TO A VENT SYSTEM

The macerating unit must be vented. It has a 1-1/2" inlet on the side of the case meant for this connection. It must be connected to a vent system according to your local plumbing codes.

Install the provided 90 degree rubber elbow (O) on this inlet to connect to the vent pipe and secure with clamps (L). Note that all fixtures connected to the system must also be vented.

Warning: Do not use an air admittance valve or a mechanical spring-loaded venting device, as these devices are one-way valves. The air pressure in and outside the macerating unit must be equal.

IX CONNECTION OF SINK

The macerating unit is equipped with an additional 1-1/2" inlet on the side of the case. This inlet is used to connect the drain pipe of a sink to the macerating unit. Use the provided 1-1/2" x 1-1/2" coupling (I) when connecting a sink. Secure this connection with the provided clamps (L) once they are installed.

Note: The actual distance between the p-trap of the additional fixture and the macerating unit determines the necessary clearance to install the p-trap and elevation required to ensure a minimum gravity flow of 1/4" per foot.

XI CONNECTION TO THE ELECTRICAL SUPPLY

All wiring should be in accordance with the applicable electrical code in your territory. The macerating system requires a single-phase 120-volt, 15 amp. supply. When installed in a bathroom, the receptacle should be 40 inches away (in a straight line) from a shower or bathtub. Connect only to a receptacle protected by a ground fault circuit interrupter (GFCI).

Warning: Risk of electric shock - this pump is supplied with a grounding conductor and grounding type attachment plug to reduce the risk of electrical shock. Be certain that it is connected only to a properly grounded-type receptacle.

XII ACTIVATING THE UNIT/USAGE

1. Ensure that the toilet is free of building debris prior to activating.
2. Open the water shut-off valve and let the tank fill up.
3. Ensure the power supply is on.
4. Flush several times with intervals in between depositing a few sheets of toilet paper into the bowl. There should be no paper remaining in the bowl after each flush.

The normal domain of application of SFA macerating units only concerns the disposal of human waste, toilet paper and water.

Warning: Do not discharge any acids, alkaloids, solvents painting, paint strippers, food waste,

plastic bags, metal such as nails, hairpins, wood, building materials, kitty litter or anything that could halt or damage or corrode the unit.

Disregarding the above might damage the macerating unit and shall void your warranty. Do not hang bleach blocks or hydrochloride cleaners in the toilet tank. These solutions have been shown to deteriorate the plastic and neoprene components of the flush and fill valves, and may cause leaks. In the event of a power loss do not use the toilet or any other sanitary fixture connected to the macerating unit since it will not work until the power is restored.

The toilet works as a conventional flushing toilet and needs no maintenance in normal use. However, there is nothing wrong with cleaning out the macerating unit once a year. Use Saniflo lime and scale remover where hard water is present. Do not use bleach (Be careful not to let water enter the electrical cord opening).

The macerating unit starts automatically once the toilet is flushed or the hand basin is discharged.

Whenever the unit is not to be used for long periods of time (vacation, power failure, maintenance, etc.) turn off the water supply to the tank and flush the unit to evacuate the water. No leakage into the bowl should ever be permitted from the tank.

In areas, which are prone to freezing, the total system must be properly winterized. This includes the draining of all pipes, the toilet tank, bowl and the macerating tank. The macerating system is simple to winterize. Pour a jug of plumber's antifreeze into the tank and flush the toilet. This will cause the macerating unit to activate and all remaining water will be replaced by plumber's anti-freeze. No parts or labor are warranted when a breakdown occurs due to freezing.

Ensure that there are no faucets left open. Drops will eventually fill up the pump and as a result, the motor will activate repeatedly.

XIII ACCESS TO MAIN COMPONENTS

(For qualified personnel only)

The macerating unit is very reliable and with normal use, it is assured to provide service for several hundred thousand cycles. However, there may be instances when some little intervention may be required.

Warning: Before attempting any work, please make sure to unplug the unit from the power supply.

1. If a foreign object falls inside the macerating unit and gets clogged in the blade system, please follow the steps on page 5 in order to remove it.

Note: The service panel on the left side can be removed using the tool provided.

Warning: Do not attempt to remove the object with your hand, use pliers for this purpose.

2. If the capacitor, microswitch or membrane needs to be replaced, please follow the steps on page 6.

Note: The service panel on the right side can be removed using the tool provided.

Warning: Before attempting any work, please make sure to unplug the unit from the power supply.

These three components are considered to be part of the pressure sensing section of the pump. In case of questions on how to replace these, please call the technical support number listed on the cover of this manual.

XIV RETURN AND REPAIR OF THE MACERATING UNIT

In the event that the unit needs to be returned for service, please call for possible options, or to inquire about an authorized repair shop in your area. When you are required to return the macerating unit to the manufacturer or repair shop, please ensure that prior to shipping, the unit has been cleaned and disinfected inside and outside. A labor charge will be in effect for cleaning (\$50.00).

Please package the macerating unit properly with adequate shock absorbent material around it.

If any repairs are done outside the warranty period, or when the user has damaged the macerating unit, you will be apprised of repair costs.

XV MAINTENANCE

(For qualified personnel only)

1. If the unit needs to be opened or if the motor needs to be removed, please pry open the lid for easy access. There will be a gasket in between the lid and the casing which prevents any leakage in the unit.

2. Note that the motor is filled with dielectric oil. Do not remove it or replace with regular oil. Please note that the distributor purposely does not keep seals, bearings or oil in stock. If the cap which holds the oil in place is removed, warranty is voided automatically.

3. When closing the lid, make sure to grease or lubricate the lid seal with soapy water or dish soap. The lead seal must be inserted on the inner seams of the inside of the lid. Once you have the lid almost in place, work yourself around the lid tapping down on the lid with a rubber mallet or block.

LIMITED WARRANTY

2 Year Warranty from Date of Purchase

Subject to the terms and conditions set out below, SFA-SANIFLO INC., (hereafter designated the as the Company) warrants that it will repair or replace the product or any of its component parts, at the Company's discretion if it deems that the product or part it is defective or does not meet the rated performance due to a manufacturing or material default.

If replacement is to be issued, this will only be extended to the first year starting from the date of purchase. Warranty repairs will apply after such date up to the warranty's date of conclusion.

TERMS AND CONDITIONS

The conditions of this warranty are the following:

- The product must be installed in accordance with the use described in the enclosed manuals.
- The product must be connected to a single phase 120V, 60Hz electrical outlet and was not subject to any negligence, accident or exposure to harmful products or substances.
- The alleged defect or fault must be reported either to the installer or to the Company during the warranty coverage period.
- The warranty coverage period is valid for 2 years.

PART OR PRODUCT EXCHANGE

The product may be exchanged without cost only at the sales outlet where it was purchased subject to the following conditions:

- The customer must have an "authorized return number" from the manufacturer in order to validate exchange.
- The customer must produce proof of purchase to validate exchange.

LIMITATIONS

- 1.Fill and flush mechanism are guaranteed as per OEM warranty only.
- 2.Vitreous china are guaranteed only for a factory defect.
- 3.Cost of disconnection and reconnection (ie labor charges) are not covered by the warranty and are end-users responsibility.
- 4.Cost of mail or freight when a part or parts of the system have to be repaired at the company are not covered by this warranty.
- 5.In no event shall the company be liable for any special, incidental or consequential damage, loss, or injury of whatsoever nature or kind arising from or in connection with the product or any component thereof.
- 6.The guarantee is transferable only when the product remains at the same premises as where it was installed initially.

Except as set forth in this Limited Warranty, the company disclaims all other warranties, express or implied, with respect to the product or any component thereof including, but not limited to, all implied warranties for merchantability and fitness for a particular purpose.

For Service and other inquiries, please call either of the addresses listed below.

United States

SFA-SANIFLO INC.
105 Newfield Avenue, Suite A
Edison, NJ 08837

Canada

SFA-SANIFLO INC.
1-685 Speedvale Avenue West
Guelph ON
N1K 1E6

Toll Free: 1-800-571-8191

Telephone: 732-225-6070

Telefax: 732-225-6072

Email: sfasales@saniflo.com

Web Site: www.saniflo.com

Customer Toll Free: Canada 800-363-5874 English

Customer Toll Free: Canada 800-877-8538 French

Telephone: 519-824-1134

Telefax: 519-824-1143

Email: sales@saniflo.com

Web Site: www.saniflo.ca

I INTRODUCTION

Ce broyeur-pompe est fabriqué dans une usine certifiée ISO 9001. Pour profiter pleinement des avantages fournis par cette nouvelle génération de système, il est important de se conformer aux instructions d'installation.

II DESCRIPTION GÉNÉRALE

Le broyeur-pompe est un système de pompage résidentiel pour toilette et appareils de salles de bains. Ce broyeur peut recevoir simultanément les eaux en provenance de plusieurs appareils sanitaires, comme un lavabo mais une seule et unique toilette par appareil.

⚠ Ces broyeurs sont conçus pour évacuer les sécrétions humaines, le papier hygiénique et l'eau. Ils ne sont pas destinés à recevoir les eaux de cuisine et ne permettent donc pas l'évacuation des eaux d'un lave-vaisselle ou d'une machine à laver. Installé et utilisé correctement, ce système est performant et fiable.

L'évacuation se fait au travers d'un tuyau d'au moins 3/4 de pouce ou un pouce de diamètre. Ce système de broyage peut pomper jusqu'à 15 pieds verticalement et jusqu'à 150 pieds horizontalement, avec une descente constante par gravité d'au moins 1/4 de pouce pour 1 pied (minimum), et ce tout le long du parcours, jusqu'au point d'évacuation.

Un tuyau d'extension Saniflo de 18 pouces de longueur est disponible en option pour installer le broyeur derrière un mur. Il s'attache à chaque extrémité de la toilette et du broyeur pour un ajustement sécurisé.

Remarque : Le broyeur peut être installé juste derrière la toilette ou plus loin en utilisant le tuyau d'extension.

III CONSEIL D'INSTALLATION

1. Tout raccordement des tuyaux de vidange à la colonne de renvoi doit être fait avec un raccord approprié et homologué (raccord en Y préférable). Notez que la connexion à une colonne de renvoi horizontale doit se faire par le haut du conduit.

2. Le tuyau de déversement du système de macération doit être une ligne indépendante, un autre tuyau de vidange ne doit y être relié.

3. Les tuyaux horizontaux sortants du cabinet et placés avant un tuyau vertical ne doivent pas avoir plus de 18 po de longueur.

Remarque : Lorsque vous avez commencé l'installation d'un tronçon horizontal, vous ne pouvez changer de direction vers le haut verticalement.

4. Utilisez un coude de 90° à grand rayon ou deux coudes de 45° pour effectuer un virage de 90°.

5. Le broyeur doit être placé au même niveau et à côté la toilette.

6. Si le point de déversement dans la colonne de renvoi est plus bas que la base broyeur-pompe, il peut être nécessaire de poser un clapet anti-retour au point le plus élevé de la tuyauterie pour empêcher le siphonnage du joint d'étanchéité.

7. Le broyeur ne peut évacuer des déchets sanitaires tels que des préservatifs, des tampons, des serviettes hygiéniques, des cotons-tiges et autres sans risque d'endommagement.

8. Tout tuyau de drainage menant à la pompe doit assurer un écoulement absolu par gravité d'au moins 1/4 de pouce par pied. Tout tuyau de déversement horizontal doit aussi avoir cette hauteur minimale.

9. La longueur totale du tuyau de décharge doit être

d'au moins 3 pieds (combinés) avant le déversement dans la colonne de renvoi plus grande.

10. La tuyauterie de l'appareil au point d'évacuation ne doit jamais être installée avec une pente diagonale ascendante.

IV DIMENSIONS ET CAPACITÉ DE DÉCHARGE

Voir page 2

V ASSEMBLAGE DU TOILETTE

1. Le réservoir de la toilette est déjà assemblé. Veuillez cependant vous assurer que les vis, écrous, boulons et autres sont bien serrés.

2. Placez le broyeur-pompe à l'endroit désiré et raccordez-le à la tuyauterie. (Voir section VII - Raccordement à la tuyauterie d'évacuation)

3. Placez la sortie horizontale de la cuvette contre le joint-accordéon blanc et marquez l'emplacement des trous de fixation de la cuvette sur le plancher.

4. Enlevez la cuvette et percez deux trous d'environ 2 1/4 de pouce de profondeur, au moyen d'une mèche de 5/16 de pouce. Insérez des chevilles de plastique dans les trous. Si le plancher est en bois, percez un trou de guidage à l'aide d'une mèche de 1/4 de pouce.

5. Placez la cuvette devant l'ensemble broyeur-pompe et positionnez le joint-accordéon (H) le plus loin possible par-dessus la sortie horizontale de la cuvette, puis fixez à l'aide d'un collier. Assurez-vous que le collier est fixé de manière homogène autour du joint-accordéon.

(Voir VIII - Préparation du broyeur-pompe).

6. Placez la cuvette au niveau des trous que vous avez percés dans le plancher. Placez les protecteurs de céramique sur les vis. Serrez les vis (ne serrez pas trop) et posez les capuchons de plastique dessus.

7. Placez les joints d'étanchéité en mousse sous le trou d'évacuation du réservoir (entre le réservoir et la cuvette). Placez le réservoir au-dessus de la cuvette. Insérez les vis et le joint d'étanchéité dans le réservoir et serrez les écrous en dessous. Ne serrez pas trop, car cela pourrait endommager la céramique.

8. Raccordez le tuyau d'alimentation en eau à la soupape de remplissage.

9. Tous les travaux de tuyauterie doivent être rigides : catégorie 40 (PVC/PVCC, cuivre). Les supports doivent être d'au moins 3 pieds.

Notez que l'unité ainsi que la plupart des tuyaux et des connexions doivent être faciles d'accès.

VI CYCLE NORMAL DE FONCTIONNEMENT

Lorsque la chasse d'eau est actionnée ou que l'eau de la baignoire, de la douche ou du lavabo est évacuée, l'eau sale et les déchets entrent dans le système. Le niveau de l'eau monte dans le boîtier, ce qui enclenche le micro-interrupteur de la chambre de pression. Cela met en marche le moteur. Les déchets ainsi broyés sont entraînés par la turbine à travers un tuyau d'évacuation jusqu'à la colonne de renvoi et l'égout vanne, dans une canalisation de 3/4 de po ou 1 pouce de diamètre (catégorie 40 : PVC/ PVCC, cuivre).

Mise en garde : Par souci de sécurité, l'ensemble broyeur-pompe ne doit jamais être activé lorsque le couvercle est enlevé.

VII RACCORDEMENT À LA TUYAUTERIE D'ÉVACUATION

Ces systèmes sont fournis avec un coude de décharge qui intègre un clapet anti-retour (A), un tuyau flexible de refoulement (B), une prise de raccord en plastique (C) et un manchon de réduction (D). Suivez ces étapes pour vous connecter à votre tuyau d'évacuation. Utilisez une clé à douille au lieu d'un tournevis pour assurer des connexions étanches.

1. Insérez le plus petit embout du coude de décharge en plastique (A) dans le tuyau de décharge de caoutchouc provenant du haut de la pompe.

2. Faites pivoter la décharge dans n'importe quelle direction et serrez la base du coude avec un collier (L).

3. Connectez le tuyau flexible (B) à l'embout le plus petit du coude de décharge et sécurisez avec un collier (J).

Pour 3/4" PVCC (22 mm)

4. Insérez le tuyau de décharge dans le tuyau flexible (B) et serrez avec un collier (J).

Pour 3/4" CPVC (28 mm)

4. Insérer l'embout en plastique le plus étroit (C) à l'intérieur du tuyau flexible (B); serrez avec un collier (J).

5. Connecter le manchon à réduction (D) à l'autre extrémité de la prise raccord en plastique (C); serrer avec un collier (K).

6. Coupez l'extrémité de la connexion du manchon à réduction pour s'adapter au tuyau de 1 pouce; serrez avec un collier (K).

Pour 1" CPVC (32 mm)

4. Insérez l'embout le plus petit du raccord en plastique (C) à l'intérieur du tuyau flexible (B); serrez avec un collier (J).

5. Connectez le manchon à réduction (D) au raccord en plastique (C); serrez avec un collier (K).

6. Coupez l'extrémité de la connexion du manchon à réduction pour s'adapter au tuyau de 1 pouce; serrez avec un collier (K).

Remarque : L'installation d'un robinet-vanne dans le tuyau d'évacuation est recommandée de manière à faciliter le retrait du broyeur ou à faire un entretien au besoin.

Si vous voulez que l'appareil pompe verticalement et horizontalement, vous devez faire en sorte d'avoir 3 pieds de montée verticale pour 30 pieds de trajet horizontal. Notez que tous les coudes horizontaux doivent avoir écoulement par gravité d'au moins 1/4 de pouce par pied.

Chaque courbe ou changement de direction provoque une perte de charge dont il faut tenir compte en calculant la capacité d'évacuation (pour chaque courbe de tuyau à 90°, soustrayez environ 3 pieds de hauteur de relevage).

Utilisez des courbures de tuyaux plutôt que des coudes. Utilisez deux coudes de 45° pour former un coude 90°.

N'utilisez pas les coudes de 90°.

VIII PRÉPARATION DE L'ENSEMBLE BROUYEUR-POMPE

Suivez les étapes sur page 3.

IX RACCORDEMENT À UN SYSTÈME D'AÉRATION

Cet appareil doit être ventilé. Il possède une calotte de 1 ½ pouce en haut de la couverture dédiée à cette connexion. L'appareil doit être relié au système d'aération conformément aux réglementations locales. Placez le coude 90° (O) sur la calotte connectez ensuite votre tuyauterie d'aération et serrez avec les colliers (L). Tous les appareils connectés au système doivent aussi être ventilés.

Attention : N'utilisez pas de vanne d'admission d'air ni un évent à ressort, car ces mécanismes sont à sens unique. La pression d'air doit demeurer uniforme à l'intérieur et à l'extérieur de l'ensemble broyeur-pompe.

X RACCORDEMENT D'UN ÉVIER

Le broyeur est équipé d'un orifice d'entrée supplémentaire de 1 ½ pouce sur le côté du boîtier. Cette entrée est utilisée pour connecter le tuyau de vidange d'un lavabo à l'unité de broyage. Utilisez le manchon fourni de 1 ½ pouce x 1 ½ pouce (I) lors de la connexion d'un évier. Serrez ces connexions avec les colliers (L) une fois qu'ils sont installés.

Remarque : La distance réelle entre le siphon en P de l'appareil supplémentaire le broyeur-pompe détermine le jeu nécessaire pour installer le siphon en P, et la hauteur requise pour assurer un écoulement par gravité d'au moins ¼ de pouce par pied.

XI RACCORDEMENT ÉLECTRIQUE

Tous les branchements électriques doivent être conformes aux normes électriques en vigueur dans votre région. Le système de broyage requiert une alimentation monophasée de 120 V 15 A. Si la prise de courant est située dans une salle de bain, elle doit être à une distance de 40 pouce (en ligne directe) d'une douche ou d'une baignoire. Ne connectez l'appareil qu'à une prise de courant protégée par un coupe-circuit en cas de défaut de mise à la terre du neutre (GFI).

Attention : risque de décharge électrique - cet appareil est muni d'une prise de terre (GFI) afin de réduire le risque d'électrocution. Vérifiez que votre appareil est branché sur un circuit électrique avec prise de terre.

XII MISE EN MARCHÉ DE L'APPAREIL / UTILISATION

1. Avant la mise en marche, assurez-vous que le toilette ne contient pas de résidus suite à l'installation.
2. Ouvrez la soupape d'arrêt et attendez que le réservoir se remplisse.
3. Vérifiez que l'appareil est bien branché.
4. Tirez plusieurs fois la chasse d'eau, en attendant un peu chaque fois et en jetant quelques feuilles de papier hygiénique dans la cuvette pour vérifier la tuyauterie d'évacuation. Il ne devrait pas rester de papier hygiénique dans la cuvette après que la chasse d'eau est été actionnée.

Les ensembles broyeur-pompe SFA sont conçus pour évacuer uniquement les sécrétions humaines, le papier hygiénique et l'eau.

Attention : Il est strictement interdit de jeter dans le cabinet des acides, des alcaloïdes, des solvants, de la peinture, des décapants à peinture, des déchets alimentaires, des sacs plastique, des tissus, du plâtre, des gravats, de la litière pour

chats ou toute autre matière qui pourrait bloquer, endommager ou corroder l'appareil. Si cette mise en garde n'est pas respectée, l'ensemble broyeur-pompe pourrait être endommagé et la garantie pourrait être annulée.

Ne mettez pas de javellisant sous forme de bloc ni de produits nettoyants au chlorhydrate dans le réservoir. Il a été prouvé que ces solutions endommagent les composants en plastique et en néoprène de la soupape de remplissage et de la soupape de chasse d'eau, ce qui peut causer des fuites.

En cas de panne de courant, n'utilisez pas la toilette ni les autres appareils sanitaires qui y sont reliés, car ils ne fonctionneront pas tant que le courant n'aura pas été rétabli.

La toilette s'utilise comme une toilette ordinaire et ne demande pas d'entretien si elle est utilisée normalement. Cependant, vous ne prenez pas de risque en nettoyant l'ensemble broyeur-pompe une fois par an. N'utilisez pas de javellisant (veillez à ce qu'il n'y ait pas d'eau qui pénètre dans l'ouverture du cordon électrique).

L'appareil se met automatiquement en marche dès que la chasse d'eau est tirée ou que la baignoire, la douche ou le lavabo se vident. Il cesse de fonctionner lorsque son contenu a été pompé et évacué.

Si vous prévoyez de ne pas utiliser le système pendant une longue période (vacances, panne de courant, entretien, etc.), fermez l'admission d'eau du réservoir et tirez la chasse d'eau pour vider l'appareil. Il ne faut jamais laisser l'eau du réservoir fuir dans la cuvette.

Dans les régions où il y a un risque de gel, le système doit être protégé adéquatement supporter les conditions extrêmes de l'hiver. Cela signifie vider tous les tuyaux, le réservoir de la toilette, la cuvette et le réservoir du broyeur. Pour protéger le système de broyage contre le gel, il suffit de verser 4 litres d'antigel pour appareils de plomberie dans le réservoir et de tirer la chasse d'eau du réservoir. Cela activera le système et toute l'eau qui reste sera remplacée par de l'antigel. Ni la main-d'œuvre ni les pièces ne sont couvertes par la garantie si l'appareil tombe en panne à cause du gel. Assurez-vous qu'il n'y a pas de robinet mal fermé, sinon le moteur peut disjoncter suite aux mises en route et arrêts fréquents. Il pourrait en résulter une inondation.

XIII L'ACCÈS AUX COMPOSANTS PRINCIPAUX

(Personnel qualifié uniquement)

L'unité de macération est très fiable et pour une utilisation normale, plusieurs centaines de milliers de cycles sont assurées. Cependant, une intervention peut parfois être nécessaire.

AVERTISSEMENT : Avant d'entreprendre des travaux d'entretien ou de dépannage, assurez-vous de débrancher l'appareil de la source d'alimentation en électricité.

1. Si un corps étranger tombe à l'intérieur du broyeur et bloque le système de lames, veuillez suivre les étapes sur la page 5 afin de le supprimer.

Remarque : Le panneau de service sur le côté gauche peut être enlevé à l'aide de l'outil fourni.

AVERTISSEMENT : N'essayez pas de retirer l'objet avec votre main, utilisez uniquement des pinces.

2. Si le condensateur, le micro-interrupteur ou la membrane doit être remplacé, veuillez suivre les étapes sur la page 6.

Remarque : Le panneau de service sur le côté droit peut être enlevé à l'aide de l'outil fourni.

AVERTISSEMENT : Avant d'entreprendre des travaux d'entretien ou de dépannage, assurez-vous de débrancher l'appareil de la source d'alimentation en électricité.

Ces trois éléments sont considérés comme faisant partie de la section de la pompe sensible à la pression. Si vous avez des interrogations sur la façon de remplacer ces éléments, veuillez contacter le soutien technique au numéro figurant sur la couverture de ce manuel.

XIV RETOUR ET RÉPARATION DE L'ENSEMBLE BROEUR-POMPE

Si le système de broyage doit être réparé, communiquez avec nous pour connaître vos options ou pour vous renseigner sur le centre de réparation autorisé de votre région. Lorsque vous devez retourner l'ensemble broyeur-pompe au fabricant ou à l'atelier de réparation, veuillez vous assurer qu'il a été soigneusement nettoyé et désinfecté, à l'intérieur comme à l'extérieur, avant de l'expédier. Le cas échéant, des frais de manutention seront facturés pour le nettoyage (50 \$).

Lorsque des réparations sont effectuées en dehors de la période de garantie, ou si l'ensemble broyeur-pompe a été endommagé par l'utilisateur, une estimation des frais de réparation est envoyée au client.

XV DÉPANNAGE

(Personnel qualifié uniquement)

1. Si vous devez ouvrir l'ensemble broyeur-pompe ou si le moteur doit être retiré, détachez le couvercle et soulevez-le. Il y a un joint entre le couvercle et le boîtier qui empêche toute fuite dans l'unité.

2. Notez que le moteur est rempli d'huile diélectrique; il ne faut pas vidanger cette huile ni la remplacer par de l'huile ordinaire. Veuillez prendre note que le distributeur n'est pas en mesure de vous fournir des joints d'étanchéité, des bagues ou de l'huile. Si le bouchon qui maintient l'huile en place est retiré, la garantie est annulée automatiquement.

3. Lorsque vous replacerez le couvercle sur l'appareil, il est conseillé de lubrifier légèrement le joint d'étanchéité en caoutchouc avec de l'eau savonneuse ou du liquide à vaisselle.

Le joint d'étanchéité doit d'abord être à l'intérieur du couvercle. Commencez par pousser le couvercle vers le bas, puis frapper tout autour du couvercle avec un maillet en caoutchouc ou un bloc.

GARANTIE LIMITÉE

Garantie de deux ans à partir de la date d'achat

Sous réserve des modalités et conditions énoncées ci-dessous, SFA-SANIFLO INC., (ci-après désignée comme la Compagnie) garantit qu'elle réparera ou remplacera, à son gré, le produit ou l'une quelconque de ses pièces, qui de l'avis de la Compagnie, se trouve défectueux ou ne répond pas à la performance demandée du fait d'un défaut de fabrication ou de matériau.

Si le remplacement doit s'opérer, il sera seulement valable pendant les 180 premiers jours à compter de la date d'achat. Les réparations sous garantie seront applicables après cette date jusqu'à la date de fin de garantie.

TERMES ET CONDITIONS

Les conditions de la garantie sont :

- Le produit doit être installé conformément selon l'usage décrit dans les manuels ci-joint
- Le produit doit être connecté à une prise électrique monophasée de 120V, 60Hz et ne doit être le sujet d'aucune négligence, accident ou exposition à des produits ou des substances nuisibles.
- Le prétendu défaut ou faute doit être rapporté soit à l'installateur soit à la Compagnie pendant la période de couverture de la garantie.
- La période de couverture de la garantie est valable 2 ans.

ÉCHANGE DE PIÈCE OU DE PRODUIT

Le produit pourra être échangé sans frais uniquement au point de vente où il a été acheté sous réserve des conditions suivantes :

- Le client doit avoir une « autorisation de retour » chez le fabricant afin de valider l'échange.
- Le client doit produire une preuve d'achat afin de valider l'échange.

RESTRICTIONS

1. Les mécanismes de chasse et de remplissage du réservoir sont garantis par le fabricant d'origine seulement ;
2. La porcelaine est garantie seulement contre les défauts de fabrication ;
3. La garantie ne couvre pas les frais de branchement et rebranchement de l'installation (c.-à-d. les frais de main-d'œuvre) qui sont à la charge du client ;
4. La garantie ne couvre pas les frais d'expédition ou de transport quand une pièce ou des pièces de l'appareil doit(vent) être réparé(e)s à l'usine ;
5. En aucun cas la Compagnie ne sera tenue responsable des dommages accessoires ou indirects, pertes ou blessures, de quelle que nature que ce soit, résultant de l'utilisation du produit, ou de l'un de ses composants ;
6. La garantie est transférable seulement si l'appareil demeure à l'endroit où il fut installé initialement.

Sauf pour ce qui est des termes de cette garantie limitée, la Compagnie n'accepte aucune autre garantie, implicite ou explicite, ayant trait au produit ou à tout composant y afférent, incluant sans toutefois s'y limiter, toute autre garantie implicite quant à la valeur marchande ou l'adaptabilité de ce produit à une fin particulière.

Pour le service et d'autres demandes de renseignements, veuillez appeler à l'une des adresses indiquées ci-dessous.

États-Unis

SFA-SANIFLO INC.
105 Newfield Avenue, Suite A
Edison, NJ 08837

Canada

SFA-SANIFLO INC.
1-685 Speedvale Avenue West
Guelph (Ontario)
N1K 1E6

Numéro sans frais : USA 800-571-8191

Téléphone : 732-225-6070
Télécopieur : 732-225-6072
Courriel : sfasales@saniflo.com
Site Web : www.saniflo.com

Numéro sans frais : Canada 800-363-5874 Anglais
Numéro sans frais : Canada 800-877-8538 Français
Téléphone : 519-824-1134
Télécopieur : 519-824-1143
Courriel : sales@saniflo.com
Site Web : www.saniflo.ca/fr

II INTRODUCCIÓN

Esta bomba trituradora se fabrica en una factoría de acuerdo con los criterios de calidad de la certificación ISO 9001. Para beneficiarse de las ventajas de este sistema de nueva generación, es importante que siga las instrucciones de instalación.

III DESCRIPCIÓN GENERAL

Esta unidad de bomba trituradora contiene un sistema local para instalaciones de inodoro y baño. Al mismo tiempo recibe las aguas residuales de sanitarios tipo lavabo, pero sólo admite un inodoro por unidad.

Esta unidad de bomba trituradora contiene un sistema local para instalaciones de inodoro y baño. Al mismo tiempo recibe las aguas residuales de sanitarios tipo lavabo, pero sólo admite un inodoro por unidad. Este triturador está diseñado para la eliminación de los desechos humanos, papel higiénico y agua. No está diseñado para la eliminación de residuos de cocina o electrodomésticos como lavavajillas o lavadoras. Si se instala y utiliza correctamente, este sistema proporcionará un servicio estable y seguro. Requiere de una tubería mínima de 3/4" o 1" de desagüe sanitario. Este sistema bombeará hasta 15 pies verticalmente o 150 pies horizontalmente, con un mínimo de caída constante de 1/4" por pie a lo largo de la horizontal hasta el punto de descarga. Dispone de un tubo de extensión de Saniflo de 18" de largo que se utiliza para instalar la bomba detrás de una pared que se ajusta firmemente a cada lado del inodoro y del triturador.

Nota: El triturador puede instalarse detrás del inodoro o más lejos utilizando el tubo de extensión opcional.

IV CONSEJOS DE INSTALACIÓN

1. Cualquier tubería de descarga debe conectarse a la pila del suelo mediante una conexión apropiada y apta (es preferible una conexión "en estrella"). Tenga en cuenta que la conexión en una pila de suelo horizontal se hará a través de la parte superior de la tubería.

2. La tubería de descarga desde el triturador es una línea independiente y ningún otro tubo de desagüe deberá desembocar en él.

3. Ninguna tubería horizontal de a la unidad debe superar 18 pulgadas antes de desembocar en la vertical.

Nota: Tras el primer conducto vertical, cualquier conducto posterior deberá ser horizontal con un declive determinado. Por lo tanto, no se puede cambiar la dirección hacia una vertical ascendente.

4. Use codos de curva abierta de 90 grados o dos codos de 45 grados adyacentes para crear un giro de 90 grados.

5. El triturador deberá colocarse junto al inodoro y a su mismo nivel.

6. Si el punto de descarga en la pila del suelo es inferior a la base de la unidad, habrá que colocar una válvula de vacío en el punto más alto de la tubería para evitar el sifonamiento.

7. La trituradora no tolera artículos higiénicos como condones, tampones, compresas, hisopos de algodón, etc., sin dañarse.

8. Cualquier tubería de desagüe que conduzca a la bomba deberá tener un mínimo de 1/4" de caída por pie. Cualquier tubería de descarga horizontal también tendrá esta inclinación mínima.

9. El funcionamiento total de la tubería de descarga debe tener al menos 3 pies (combinado) antes de drenar en una pila más grande.

10. No se instalará la tubería de descarga con una pendiente diagonal ascendente.

V DIMENSIONES Y CAPACIDAD DE LA DESCARGA

Véase la página 2

VI MONTAJE DEL ASEO

1. La cisterna del inodoro consta de unas válvulas de llenado y vaciado instaladas; no obstante, compruebe que todas las conexiones estén selladas.

2. Coloque el triturador en el lugar deseado y conecte todos los tubos de la unidad de residuos de entrada y salida. (Vea la sección VII - Conexión de la Tubería de Descarga).

3. Ajuste firmemente el conducto de salida de la taza del inodoro con el conector blanco de acordeón y haga una marca a través de los agujeros del recipiente.

4. Quite los agujeros del recipiente y el tubo y aléjelos aproximadamente a 2 1/4" de profundidad con un taladro de mampostería de 5/16". Inserte los tapones de plástico. Si la pared es de madera, perforo un agujero con una broca de 1/4".

5. Coloque el depósito delante de la trituradora y tire de la junta de acordeón (H) hasta llegar al conducto de salida posterior. Fijelo con la abrazadera suministrada. Compruebe que la unión de la junta y la abrazadera es uniforme en toda la circunferencia. (Ver sección VIII - Preparación de la Unidad de Maceración).

6. Ponga el depósito sobre los agujeros en la base. Deslice los protectores de plástico de la porcelana sobre el tirafondo. Apriete el tirafondos (sin pasarse de rosca) y coloque los tapones de plástico en su sitio.

7. Sitúe la cisterna sobre el kit de la taza y la junta de goma en el agujero del tanque sobre la tuerca. Inserte los tornillos y la junta a través de la cisterna y apriete las tuercas de debajo. No apriete demasiado ya que podría dañar la porcelana.

8. Conecte la manguera de suministro de agua a la válvula de llenado.

9. Todas las tuberías deben ser rígidas: tubo SCH 40 (PVC, CPVC, cobre). Los soportes para las tuberías deben alejarse al menos de tres pies de distancia.

Tenga en cuenta que la unidad, así como la mayoría de las tuberías y conexiones deben ser de fácil acceso.

VII CICLO DE FUNCIONAMIENTO NORMAL

Cuando se tira de la cadena o el lavabo vierte agua, el agua y los desechos entran en la unidad y el nivel de agua se eleva, activando un micro-interruptor en la cámara de presión. Éste activa el motor. La bomba recoge los desechos triturados y los envía a una tubería 3/4" o 1": SCH 40 (PVC, CPVC, cobre) a una alcantarilla sanitaria o tubería bajante.

Nota de seguridad: Por seguridad, no se debe activar nunca la unidad trituradora con la tapa abierta.

VIII CONEXIÓN DE LA TUBERÍA DE SALIDA

Estos sistemas cuentan con un codo de salida que incorpora una válvula de retención (A), una manguera de descarga flexible (B), un plástico de acoplamiento (C) y una conexión reductora de goma (D). Siga los siguientes pasos para conectar a la tubería de salida. Cuando asegure las abrazaderas, utilice una llave inglesa en lugar de un destornillador para asegurarse de que las conexiones sean herméticas.

1. Inserte el extremo más grande de plástico del codo de salida (A) en la manguera de descarga de goma que sale de la parte superior de la bomba.

2. Gire la salida en cualquier dirección y fije la base del codo con una abrazadera (L).

3. Conecte la manguera flexible (B) en el extremo más pequeño del codo de descarga y asegúrelo con una abrazadera (J).

Para 3/4" CPVC (22 mm)

4. Inserte el tubo de salida de la manguera flexible (B) y asegúrelo con una abrazadera (J).

Para 3/4" PVC (28 mm)

4. Inserte el extremo más pequeño del plástico de acoplamiento (C) dentro de la manguera flexible (B); asegure con brida (J).

5. Conecte la conexión reductora de goma (D) al otro extremo del plástico de acoplamiento (C); asegúrelo con una abrazadera (K).

6. Corte el extremo de la conexión reductora de goma para adaptarlo a la tubería de 1"; asegure con una abrazadera (K).

Nota: Instale una válvula de bola en la línea de descarga para facilitar la evacuación de la unidad.

Si quiere que la unidad bombee vertical y horizontalmente, debe calcular que ha de elevar 3 pies verticalmente, lo equivalente a 30 pies horizontalmente. Tenga en cuenta que todos los drenajes horizontales requieren una caída mínima de 1/4 de pulgada por pie.

Cada curva o cambio de dirección provoca pequeños desfases que influyen en el funcionamiento de la descarga (por ejemplo, se reduce la altura 3 pies por cada giro de 90 grados). Se utilice codos de curva abierta de 90 grados o dos codos de 45 grados consecutivos para crear los 90 grados. **No utilice codos cerrados de 90 grados.**

VIII PREPARANDO LA TRITURADORA

Siga los pasos de la página 3.

IX CONEXIÓN A UN SISTEMA DE VENTILACIÓN

La trituradora debe estar ventilada. Para ello tiene una entrada de 1-1/2" en el lado de la caja. Debe conectarse a un sistema de ventilación según los códigos de fontanería locales.

Instale el codo de caucho de 90 grados (O) en esa entrada para comunicarla con la tubería de ventilación y fije con abrazaderas (L). Tenga en cuenta que todos los sanitarios conectados al sistema también deben estar ventilados.

Advertencia: No use una válvula de admisión de aire o un dispositivo de ventilación con resorte mecánico, ya que son válvulas unidireccionales. La presión de aire dentro y fuera de la trituradora debe ser igual.

IX CONEXIÓN AL LAVABO

La trituradora viene equipada con una entrada adicional de 1-1/2" en el lado de la caja. Esta entrada se conecta a la tubería de desagüe de un lavabo con la trituradora. Utilice el acoplamiento proporcionado de 1-1/2"x 1-1/2" (I) cuando se conecte a un lavabo. Esta conexión se fija con las abrazaderas (L) proporcionadas cuando se instale.

Nota: La distancia real entre el sifón del accesorio adicional y la trituradora determina la separación necesaria para instalar el sifón y la elevación necesaria para asegurar un flujo de 1/4" por pie de caída.

XI CONEXIÓN A LA RED ELÉCTRICA

Todo el cableado debe seguir la normativa eléctrica aplicable en su territorio. La trituradora requiere una fuente monofásica de 120 voltios, 15 amperios. Cuando se instala en un cuarto de baño, el enchufe debe estar a 40 pulgadas (en línea recta) de una ducha o bañera. Conecte solo a una toma de corriente protegida por un interruptor de circuito con toma de tierra (GFCI).

Advertencia: Riesgo de shock eléctrico - Esta bomba contiene un conductor a tierra y un enchufe con conexión a tierra para reducir el riesgo de shock eléctrico. Asegúrese de que está conectado solamente a una toma de corriente tipo de enchufe.

XII ACTIVACIÓN DE LA UNIDAD/USO

1. Asegúrese de que el inodoro esté libre de escombros antes de activar.

2. Abra la válvula de cierre de agua y deje que la cisterna se llene.

3. Asegúrese de que la alimentación está encendida.

4. Tire de la cadena varias veces a intervalos durante los cuales depositará unas hojas de papel higiénico en la taza. No debe quedar ningún papel en el recipiente después de cada descarga.

El ámbito de aplicación de las unidades de trituración SFA normal sólo se refiere a la eliminación de los desechos humanos, papel higiénico y agua.

ADVERTENCIA:

No vierta ácidos, alcaloides, disolventes de pintura, decapantes de pintura, desperdicios de comida,

bolsas de plástico o metal, tales como clavos, horquillas para el pelo, madera, materiales de construcción, arena para gatos o algo que pueda detener, dañar o corroer la unidad.

Si ignora lo anterior, podría dañar la trituradora y anularía su garantía.

No cuelgue bloques de lejía o limpiadores de clorhidrato del tanque del inodoro. Se ha demostrado que estas soluciones deterioran los componentes de plástico y neopreno de las válvulas de vaciado y llenado y pueden causar fugas. En caso de apagón, no use el inodoro u otros aparatos sanitarios conectados a la trituradora ya que no funcionará hasta que se restablezca la energía.

El inodoro funciona como inodoro convencional y no necesita ningún mantenimiento en condiciones normales de uso. Sin embargo, no pasa nada por limpiar la unidad de trituración una vez al año. Utilice el desincrustante antical Saniflo si el agua es dura. No use lejía (evite la entrada de agua en el cordón eléctrico de apertura).

La trituradora funciona automáticamente cada vez que el inodoro o el lavabo descargan.

Cuando la unidad no vaya a usarse durante periodos largos de tiempo (vacaciones, falta de energía eléctrica, mantenimiento, etc.) apague el suministro de agua al tanque y enjuague la unidad para evacuar el agua. No permita nunca una fuga al recipiente del tanque. En zonas propensas a la congelación, debe acondicionarse la totalidad del sistema. Ello incluye el drenaje de todos los tubos, el tanque del inodoro, la taza de la fuente y el tanque triturador. El triturador es fácil de acondicionar para el invierno. Vierta una jarra de anticongelante en el depósito de plomo y tire de la cadena. Esto hará funcionar la trituradora y todo el agua restante se sustituirá por anticongelante. Ni las piezas ni la mano de obra están garantizadas si las incidencias se deben a congelación.

Asegúrese de que no haya grifos abiertos. El goteo acaba llenando la bomba y como resultado, se activará el motor repetidamente.

XIII ACCESO A LOS PRINCIPALES COMPONENTES

(Sólo para personal cualificado)

La trituradora es muy estable y con un uso normal ofrece un servicio seguro de varios cientos de miles de ciclos. Sin embargo, puede haber casos en que se pueda requerir una pequeña intervención.

ADVERTENCIA: Antes de comenzar cualquier trabajo, por favor asegúrese de desenchufar la unidad de la fuente de alimentación.

1. Si un objeto extraño cae dentro de la unidad de trituración y se atasca en el sistema de la hoja, siga los pasos descritos en la página 5 para extraerlo.

Nota: se puede eliminar panel de servicio en el lado izquierdo utilizando la herramienta proporcionada.

ADVERTENCIA: No intente extraer el objeto con la mano, sino que debe utilizar pinzas.

2. Si hay que reemplazar el condensador, con micro-interruptor o membrana, por favor siga los pasos de la página 6.

Nota: Puede eliminarse el panel de servicio en el lado derecho utilizando la herramienta proporcionada.

ADVERTENCIA: Antes de comenzar cualquier trabajo, por favor asegúrese de desenchufar la unidad de la fuente de alimentación.

Estos tres componentes se consideran parte de la sección de la bomba de detección de presión. En caso de dudas sobre la manera de sustituirlos, por favor llame al número de soporte técnico aparece en la cubierta de este manual.

XIV DEVOLUCIÓN Y REPARACIÓN DE LA UNIDAD DE TRITURACIÓN

En caso de tener que devolver la unidad al servicio, por favor llame para ver las posibles opciones, o para solicitar información acerca de un taller de reparación autorizado en su zona. Cuando tenga que devolver el triturador al fabricante o taller de reparación, por favor asegúrese de que antes de su envío la unidad ha sido limpiada y desinfectada por dentro y fuera. La limpieza supondrá un recargo por mano de obra (\$50,00). Por favor, embale adecuadamente el triturador con envolviéndolo con material que absorba los impactos.

Si se realizan las reparaciones fuera de garantía, o cuando el usuario haya dañado el triturador, se le informará de los costes de reparación.

XV MANTENIMIENTO

(Sólo para personal cualificado)

1. Si necesita abrir la unidad o retirar el motor, por favor abra la tapa para acceder más fácilmente. Encontrará una junta entre la tapa y la cubierta destinada a evitar cualquier fuga en la unidad.

2. Tenga en cuenta que el motor está lleno de aceite dieléctrico. No lo quite ni sustituya por aceite normal. Por favor, tenga en cuenta que el distribuidor no mantiene deliberadamente las juntas, cojinetes o aceite en stock. Si se quita la tapa que mantiene el aceite, la garantía queda automáticamente anulada.

3. Al cerrar la tapa, asegúrese de engrasar o lubricar la junta de la tapa con agua jabonosa o jabón lavavajillas. Inserte el precinto de plomo en las juntas internas de la tapa interior. Cuando la tapa esté casi en su sitio, golpéela hacia abajo con un bloque o mazo de caucho.

GARANTÍA LIMITADA

Garantía de dos años a partir de la fecha de compra

Bajo reserva de las modalidades y condiciones indicadas a continuación, SFA-SANIFLO INC., (en adelante, la Compañía) le garantiza que reparará o reemplazará, según su voluntad, el producto o cualquiera de sus piezas que, en opinión de la Compañía, resulte defectuosa o no responda al rendimiento esperado por un defecto de fabricación o de material.

En caso de que deba llevarse a cabo la sustitución, esta solo tendrá una validez de 180 días a partir de la fecha de compra. Las reparaciones en periodo de garantía se aplicarán después de esta fecha hasta el fin de la garantía.

CONDICIONES

Las condiciones de la garantía son:

- El producto debe instalarse conforme al uso descrito en los manuales adjuntos.
- El producto debe conectarse a una toma eléctrica monofásica de 120 V, 60 Hz y no debe ser objeto de ninguna negligencia, sufrir un accidente ni entrar en contacto con productos o sustancias nocivas.
- El supuesto defecto o falta deberá comunicarse o al instalador o a la compañía durante el periodo de cobertura de la garantía.
- El periodo de cobertura de la garantía es de 2 años.

CAMBIO DE PIEZA O PRODUCTO

Solo se podrá devolver el producto, sin gastos, en el punto de venta donde se adquirió, bajo reserva de las condiciones siguientes:

- El cliente debe disponer de una "autorización de devolución" del fabricante con el fin de autorizar la sustitución.
- El cliente deberá presentar una prueba de compra para que se autorice el cambio.

RESTRICCIONES

- 1.Los mecanismos de vaciado y de llenado de la reserva solo están en garantía por el fabricante de origen;
- 2.La porcelana solo está garantizada contra los defectos de fabricación;
- 3.La garantía no cubre los gastos de conexión y reconexión de la instalación (es decir, los gastos de mano de obra), que corren a cargo del cliente;
- 4.La garantía no cubre los gastos de envío ni de transporte cuando una o varias piezas del aparato deba(n) repararse en fábrica;
- 5.En ningún caso se considerará responsable a la Compañía por daños complementarios o indirectos, pérdidas o lesiones de cualquier índole, resultantes del uso del producto o de cualquiera de sus componentes;
- 6.La garantía solo es transferible cuando el aparato permanezca en el lugar donde se instaló inicialmente.

Salvo por lo que respecta a los términos de esta garantía limitada, la compañía no acepta ninguna otra garantía, implícita o explícita, relacionada con el producto o con cualquier otro componente inherente, y sin carácter limitativo, cualquier otra garantía implícita en relación con el valor en el mercado o con la adaptabilidad de este producto a un fin particular.

Le rogamos que se ponga en contacto con cualquiera de las direcciones indicadas a continuación para solicitar servicio técnico o cualquier otra información.

Estados Unidos

SFA-SANIFLO INC.
105 Newfield Avenue, Suite A
Edison, NJ 08837

Número gratuito: USA 1-800-571-8191
Teléfono: 1-732-225-6070
Fax: 1-732-225-6072
Correo electrónico: sfasales@saniflo.com
Web: www.saniflo.com

Canadá

SFA-SANIFLO INC.
1-685 Speedvale Avenue West
Guelph ON
N1K 1E6

Número gratuito: Canada 1-800-363-5874 English
Número gratuito: Canada 1-800-877-8538 French
Teléfono: 1-519-824-1134
Fax: 1-519-824-1143
Correo electrónico: sales@saniflo.com
Web: www.saniflo.ca

SFA