



Single & Double Hammocks
hamacs simples et doubles



Please Do Not Hesitate to
Contact Our Consumer Hotline
at 800-759-0977
with Any Questions That May
Arise During Assembly or
Use of This Product!

NU3105 • NU3110

www.bluewaveproducts.com

Thank you for purchasing this product.

We work around the clock and around the globe to ensure that our products maintain the highest possible quality. However, in the rare case of issues during assembly or use of this product, please contact our Consumer Hotline at **800-759-0977** for immediate assistance before contacting your retailer. Please read the warranty information at the back of these assembly instructions for further details.

**IMPORTANT! PLEASE READ THESE ASSEMBLY INSTRUCTIONS
IN ENTIRETY BEFORE ASSEMBLING YOUR PRODUCT.**

Single Hammock & Stand with Hammock Pad & Pillow

NU3105

Weight Limit: 275 lbs. (125 kg)



NO TOOLS REQUIRED FOR ASSEMBLY

Your box should contain:

A - 1 Rope Hammock, **NUP3020** / Chain Assembly, **NUP30201**
B - 1 Hammock Pillow, **NUP3021**
C - 1 Hammock Pad, **NUP3022**

Unassembled Hammock Stand Includes:

D - 2 Upright Poles with Attached S-hooks, **NUP3023**
E - 1 Center Pole, **NUP3024**
F - 2 Leg Assembly, **NUP3025**
 *Pole Cap, **NUP30231**
 Leg Cap, **NUP30251**

For your convenience, the plastic pole and leg ends are pre-assembled on their respective parts.*



For replacement parts please call 800-759-0977.

Assembly Instructions

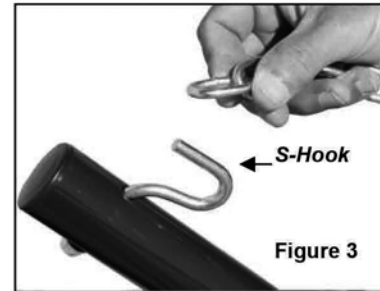
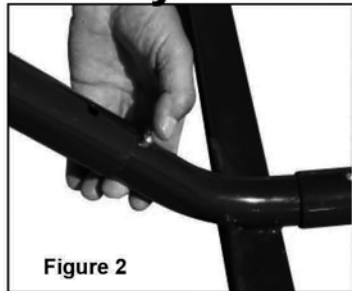
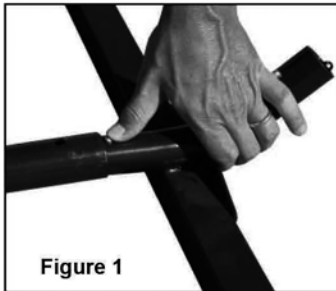

Step 1. Place both leg assemblies on the ground with the upward curving elbows facing away from each other. Take the center-pole and place on the ground between the two leg assemblies. Locate the holes on each end of the center-pole and face them up. Slide one end of the center pole over the end of one elbow pole on the foot assembly. Push in silver lock-pin (**Figure 1**) and continue to slide pole until the lock-pin pops through the hole. Repeat on the other side.

Step 2. Both upright poles have a pre-attached s-hook and end cap on one end and a lock-pin hole on the other. Take one upright-pole and align the lock-pin hole with the other lock-pin on the elbow pole of the foot assembly. Slide the upright pole over the elbow pole, push lock-pin down (**Figure 1**) and continue to slide pole until the lock-pin pops through the hole (**Figure 2**). Repeat on the other side.

Step 3. Unroll the cotton rope hammock and make sure it is not twisted or tangled. Each end of the rope hammock has an outdoor plated O-ring with a chain attached. Attach one end of the hammock to the assembled hammock stand by placing the last link of the chain over the S-hook on the upright pole. (**Figure 3**) Attach the other end of the rope hammock in similar fashion. (**Note: The initial attachment of the rope hammock to the stand may require more than one person as the rope hammock will likely need to be stretched taught to allow attaching the chain. This is normal as the cotton rope hammock stretches considerably after using the hammock the first couple of times. After the rope hammock has been used it will become much easier to attach.**) Adjust height of hammock by adjusting the link of chain you attach to the S-hook.



**** TIP **** - if rope hammock seems difficult to attach, place your body behind end of stand to prevent stand from sliding, then pull tight by gripping O-ring. Attach chain to stand using your other hand.

Step 4. Unroll hammock pad and center on top of rope hammock. Secure the hammock pad to the hammock using the tie down straps located at each corner and sides of hammock pad (6 straps). Using simple knots, tie the straps around each end of the spreader bars (**Figure 4**), and ropes on the side of hammock (**Figure 5**).

Step 5. To attach pillow, use simple knots using the tie-on straps on the back side of the pillow. Tie to wood spreader bar. (**Figure 6**)

Caution – Care should always be taken when using your hammock but especially when using your hammock for the first time. Please always use extreme caution when getting into and out of the hammock. Never exceed weight capacity. Never let young children use hammock unaccompanied by an adult. Always inspect hammock before use to assure everything is appropriately attached.

Double Hammock & Stand with Hammock Pad & Pillow

NU3110

Weight Limit: 400 lbs. (181 kg)



NO TOOLS REQUIRED FOR ASSEMBLY

Your box should contain:

A - 1 Rope Hammock, **NUP3026** / Chain Assembly, **NUP30201**

B - 1 Hammock Pillow, **NUP3027**

C - 1 Hammock Pad, **NUP3028**

Unassembled Hammock Stand Includes:

D - 2 Upright Poles with Attached S-hooks, **NUP3032**

E - 1 Center Pole, **NUP3029**

F - 2 Leg Assembly, **NUP3033**

*Pole Cap, **NUP30321**
Leg Cap, **NUP30331**



For your convenience, the plastic pole and leg ends are pre-assembled on their respective parts.*

For replacement parts please call 800-759-0977.

Assembly Instructions

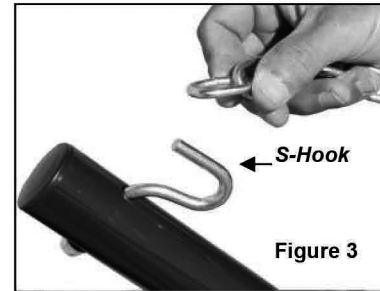
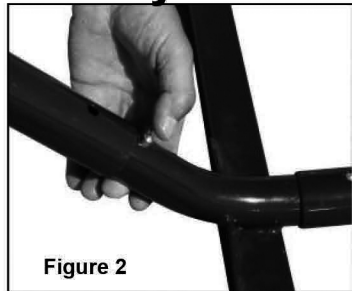
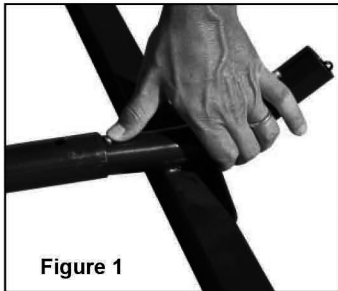

Step 1. Place both leg assemblies on the ground with the upward curving elbows facing away from each other. Take the center-pole and place on the ground between the two leg assemblies. Locate the holes on each end of the center-pole and face them up. Slide one end of the center pole over the end of one elbow pole on the foot assembly. Push in silver lock-pin (**Figure 1**) and continue to slide pole until the lock-pin pops through the hole. Repeat on the other side.

Step 2. Both upright poles have a pre-attached s-hook and end cap on one end and a lock-pin hole on the other. Take one upright-pole and align the lock-pin hole with the other lock-pin on the elbow pole of the foot assembly. Slide the upright pole over the elbow pole, push lock-pin down (**Figure 1**) and continue to slide pole until the lock-pin pops through the hole (**Figure 2**). Repeat on the other side.

Step 3. Unroll the cotton rope hammock and make sure it is not twisted or tangled. Each end of the rope hammock has an outdoor plated O-ring with a chain attached. Attach one end of the hammock to the assembled hammock stand by placing the last link of the chain over the S-hook on the upright pole. (**Figure 3**) Attach the other end of the rope hammock in similar fashion. (**Note: The initial attachment of the rope hammock to the stand may require more than one person as the rope hammock will likely need to be stretched taught to allow attaching the chain. This is normal as the cotton rope hammock stretches considerably after using the hammock the first couple of times. After the rope hammock has been used it will become much easier to attach.**) Adjust height of hammock by adjusting the link of chain you attach to the S-hook.



**** TIP ** - if rope hammock seems difficult to attach, place your body behind end of stand to prevent stand from sliding, then pull tight by gripping O-ring. Attach chain to stand using your other hand.**

Step 4. Unroll hammock pad and center on top of rope hammock. Secure the hammock pad to the hammock using the tie down straps located at each corner and sides of hammock pad (6 straps). Using simple knots, tie the straps around each end of the spreader bars (**Figure 4**), and ropes on the side of hammock (**Figure 5**).

Step 5. To attach pillow, use simple knots using the tie-on straps on the back side of the pillow. Tie to wood spreader bar. (**Figure 6**)

Caution – Care should always be taken when using your hammock but especially when using your hammock for the first time. Please always use extreme caution when getting into and out of the hammock. Never exceed weight capacity. Never let young children use hammock unaccompanied by an adult. Always inspect hammock before use to assure everything is appropriately attached. Make sure to read and follow hammock care and safety page.

Hammock Stand Wheel Kit

ASSEMBLY INSTRUCTIONS

Item #

NUP3030

Use for both

NU3105 & NU3110

This Wheel Kit, when properly installed, will allow you to move your hammock and stand (remember to empty the hammock first, of course) much more easily in order to follow the sun, stay in the shade, or simply move the combination to mow the lawn.

The following steps should be taken in order to install your Hammock Stand Wheel Kit on your hammock stand:

1. Assemble the stand per instructions included with the stand.
2. Attach the wheel bracket (Fig. 1) to the upright pole for large stands (see diagram) using the U-bolt and hex nuts provided. (See Fig. 2 & 3) Do not tighten the hex nuts at this point.
3. Place a wheel (Figs. 4 & 5) on each axle of the wheel bracket.
4. Hand tighten the hex nuts on the U-bolt while holding the bracket and wheels at a point that holds the wheels approximately 1/16" above the surface on which the stand is resting.
5. Remove the wheels from the axles to provide easier access to the hex nuts and tighten the hex nuts.
6. Replace the wheels on the axles, making sure that the longer yokes (Fig. 5) of each wheel are turned inward. Secure the wheels to the axles with the axle caps (Fig. 6) by placing the cap over the axle and striking the cap with a small hammer.
7. The stand now can be moved by lifting the end of the stand opposite the wheels.

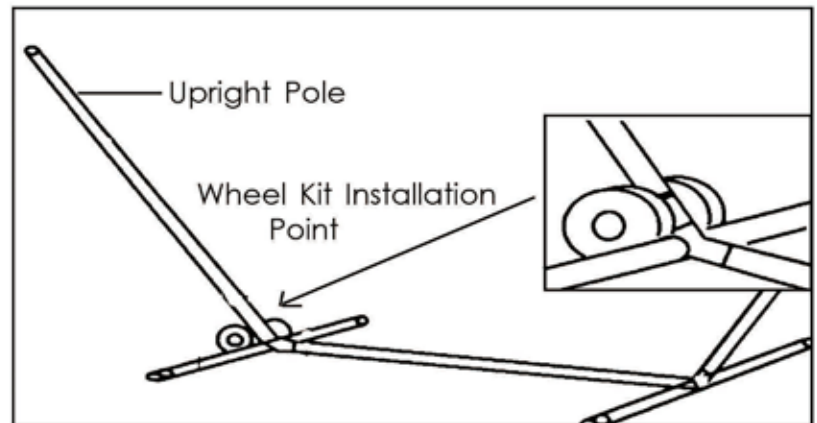
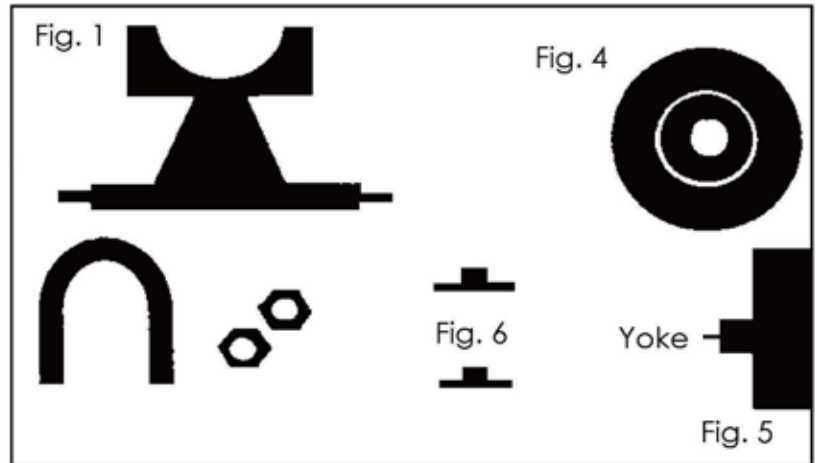

1-YEAR LIMITED WARRANTY / GARANTIE LIMITÉE DE 1 ANNÉE

This product is warranted to the original purchaser to be free from defects in material or workmanship for a period of one year from the date of the original retail purchase.

This warranty does not cover defects or damage due to improper installation, alteration, accident or any other event beyond the control of the manufacturer. Defects or damage resulting from misuse, abuse or negligence will void this warranty. This warranty does not cover scratching or damage that may result from normal usage.

This product is not intended for institutional or commercial use; the manufacturer does not assume any liability for such use. Institutional or commercial use will void this warranty.

This warranty is nontransferable and is expressly limited to the repair or replacement of the defective product. During the warranty period, the manufacturer shall repair or replace defective parts at no cost to the purchaser. Shipping charges and insurance are not covered and are the responsibility of the purchaser. Labor charges and related expenses for removal, installation or replacement of the product or components are not covered under this warranty.

The manufacturer reserves the right to make substitutions to warranty claims if parts are unavailable or obsolete.

The manufacturer shall not be liable for loss of use of the product or other consequential or incidental costs, expenses or damages incurred by the consumer of any other use. The user assumes all risk of injury resulting from the use of this product.

This warranty is expressly in lieu of all other warranties, expressed or implied, including warranties of merchantability or fitness for use to the extent permitted by Federal or state law. Neither the manufacturer nor any of its representatives assumes any other liability in connection with this product.

All warranty claims must be made through the retailer where the product was originally purchased. A purchase receipt or other proof of date of purchase will be required to process all warranty claims. The model number and part numbers found within the assembly instructions will be required when submitting any parts requests or warranty claims.

For further warranty information or inquiries, please call 800-759-0977



Single & Double Hammocks
hamacs simples et doubles



Contactez notre
service à la clientèle au
800-759-0977
avec des questions sur le montage
ou l'utilisation de ce produit.

NU3105 • NU3110

www.bluewaveproducts.com

Merci d'avoir acheté notre produit.

Nous travaillons autour de l'horloge et du monde entier afin d'assurer que nos produits maintiennent la qualité la plus élevée possible. Toutefois, dans les rares cas de problèmes lors du montage ou de l'utilisation de ce produit, s'il vous plaît communiquer avec notre service à la clientèle au **800-759-0977** pour une assistance immédiate avant de contacter votre revendeur. S'il vous plaît lire les informations de garantie à l'arrière de ces instructions de montage pour plus de détails.

IMPORTANT! VEUILLEZ LIRE, EN ENTIER, TOUTES LES INSTRUCTIONS AVANT D'ASSEMBLER VOTRE PRODUIT.

Hamac une place avec support, cousin et oreiller

NU3105

Poids maximal : 125 kg (275 lb)



AUCUN OUTIL NÉCESSAIRE POUR L'ASSEMBLAGE

Votre emballage doit contenir :

A - 1 hamac en corde, **NUP3020** / chaîne attachée, **NUP30201**
B - 1 oreiller, **NUP3021**
C - 1 coussin, **NUP3022**

Le support non assemblé comprend :

D - 2 tubes droits munis de crochets en S, **NUP3023**
E - 1 barre transversale, **NUP3024**
F - 2 pieds en équerre, **NUP3025**
 *couvercle de poteau, **NUP30231**
 chapeau jambe, **NUP30251**

Pour votre commodité, les tubes et les pieds sont préassemblés.*



Pour commander des bouts de rechange, veuillez téléphoner au 800-759-0977

Instructions d'assemblage

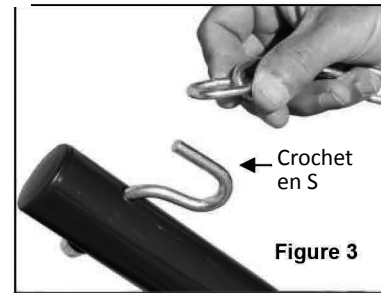
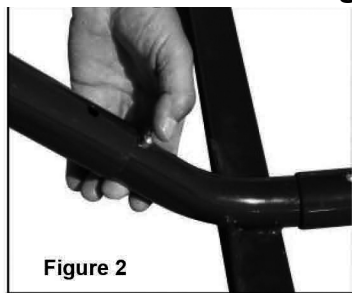
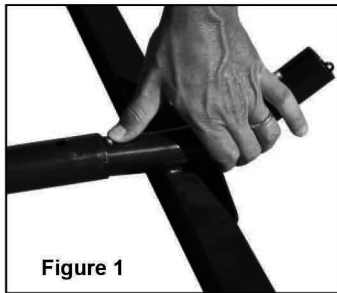

Étape 1 : Placez les pieds en équerre de la base du support sur le sol, assurez-vous de placer les deux parties courbées (coude) une devant l'autre dans la direction opposée. Placez la barre transversale entre les deux sections de la base. Localisez les trous à chaque extrémité de la barre transversale et orientez-les vers le haut. Emboîtez une des extrémités du poteau dans le coude de la base. Poussez la goupille de blocage (**figure 1**) jusqu'à ce qu'elle s'encliquète entièrement dans le trou. Refaites la même étape pour l'autre côté.

Étape 2 : Les deux tubes droits sont munis d'un crochet en S et d'un embout à l'une des extrémités et d'un trou de blocage à l'autre extrémité. Placez un tube droit debout et alignez le trou de la goupille avec l'autre trou de blocage sur le coude de l'autre tube de la base de support. Faites glisser le tube droit sur le coude et poussez vers le bas (**figure 1**); faites glisser jusqu'à ce que la goupille de blocage s'encliquète (**figure 2**). Refaites la même étape pour l'autre côté.

Étape 3 : Déroulez le hamac de coton et assurez-vous que la corde n'est pas tordue ou emmêlée. Chaque extrémité du hamac est munie d'un anneau extérieur nickelé attaché à une chaîne. Fixez une extrémité du hamac sur le support de hamac assemblé en plaçant le dernier maillon de la chaîne sur le crochet en S du tube droit (**figure 3**). Fixez l'autre extrémité du hamac de façon similaire. (**Remarque : l'aide d'une deuxième personne est conseillée pour installer le hamac et le fixer au support. La corde de coton nécessite d'être bien étirée pour permettre d'accrocher le hamac à la chaîne. Cette situation est normale, la corde se détendra considérablement après quelques utilisations, et il sera plus facile de l'attacher.**) Réglez la hauteur du hamac en ajustant le maillon de chaîne que vous attachez au crochet en S.



**** CONSEIL **** Si le hamac est difficile à installer, placez-vous derrière le support; à l'aide de votre poids corporel, retenez l'extrémité du support pour l'empêcher de glisser. Tirez fermement sur l'anneau et attachez la chaîne de l'autre main.



Étape 4 : Déroulez le coussin hamac et centrez sur le dessus de hamac de corde. Fixez le coussin au hamac avec l'attache des sangles situées à chaque coin et les côtés du hamac (6 sangles). À l'aide de nœuds simples, attachez les sangles autour de chaque extrémité des écarteurs (**figure 4**) et les cordes sur le côté du hamac (**figure 5**).

Étape 5 : Pour fixer l'oreiller, faites de simples nœuds en utilisant les sangles derrière l'oreiller. Ensuite, attachez à la barre de bois (**figure 6**).

Avertissement – Soyez toujours prudent lorsque vous utilisez votre hamac, surtout la première fois. Veuillez faire très attention quand vous montez et descendez du hamac. Ne jamais dépasser le poids maximal. Ne jamais laisser de jeunes enfants utiliser le hamac sans la surveillance d'un adulte. Toujours inspecter le hamac avant l'utilisation afin de vous assurer que tout est correctement attaché.

Hamac deux places avec support, cousin et oreiller

NU3110

Poids maximal : 181 kg (400 lb)



AUCUN OUTIL NÉCESSAIRE POUR L'ASSEMBLAGE

Votre emballage doit contenir :

A - 1 hamac en corde, **NUP3026** / chaîne attachée, **NUP30201**
B - 1 oreiller, **NUP3027**
C - 1 coussin, **NUP3028**

Le support non assemblé comprend :

D - 2 tubes droits munis de crochets en S, **NUP3032**
E - 1 barre transversale, **NUP3029**
F - 2 pieds en équerre, **NUP3033**

*couvercle de poteau, **NUP30321**
 chapeau jambe, **NUP30331**

Pour votre commodité, les tubes et les pieds sont préassemblés.*

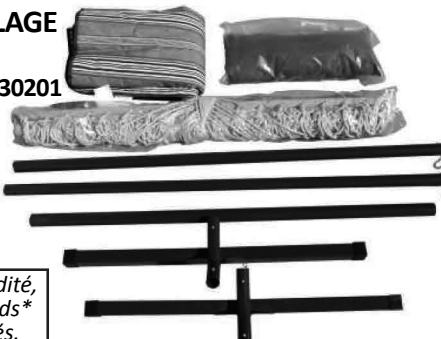

Pour commander dembouts de rechange, veuillez téléphoner au 800-759-0977

Instructions d'assemblage

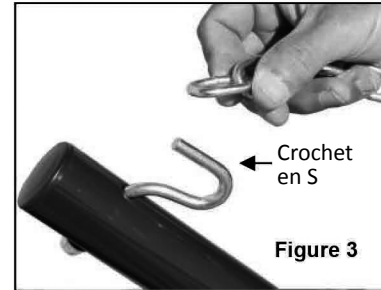
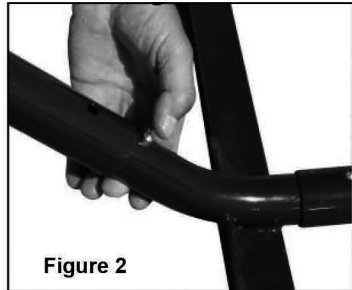
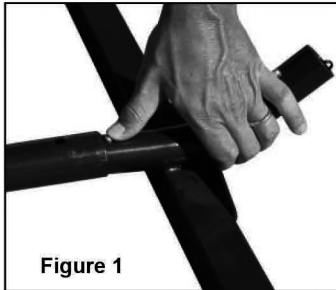

Étape 1 : Placez les pieds en équerre de la base du support sur le sol, assurez-vous de placer les deux parties courbées (coude) une devant l'autre dans la direction opposée. Placez la barre transversale entre les deux sections de la base. Localisez les trous à chaque extrémité de la barre transversale et orientez-les vers le haut. Emboîtez une des extrémités du poteau dans le coude de la base. Poussez la goupille de blocage (**figure 1**) jusqu'à ce qu'elle s'encliquète entièrement dans le trou. Refaites la même étape pour l'autre côté.

Étape 2 : Les deux tubes droits sont munis d'un crochet en S et d'un embout à l'une des extrémités et d'un trou de blocage à l'autre extrémité. Placez un tube droit debout et alignez le trou de la goupille avec l'autre trou de blocage sur le coude de l'autre tube de la base de support. Faites glisser le tube droit sur le coude et poussez vers le bas (**figure 1**); faites glisser jusqu'à ce que la goupille de blocage s'encliquète (**figure 2**). Refaites la même étape pour l'autre côté.

Étape 3 : Déroulez le hamac de coton et assurez-vous que la corde n'est pas tordue ou emmêlée. Chaque extrémité du hamac est munie d'un anneau extérieur nickelé attaché à une chaîne. Fixez une extrémité du hamac sur le support de hamac assemblé en plaçant le dernier maillon de la chaîne sur le crochet en S du tube droit (**figure 3**). Fixez l'autre extrémité du hamac de façon similaire. (**Remarque : l'aide d'une deuxième personne est conseillée pour installer le hamac et le fixer au support. La corde de coton nécessite d'être bien étirée pour permettre d'accrocher le hamac à la chaîne. Cette situation est normale, la corde se détendra considérablement après quelques utilisations, et il sera plus facile de l'attacher.**) Réglez la hauteur du hamac en ajustant le maillon de chaîne que vous attachez au crochet en S.



**** CONSEIL **** Si le hamac est difficile à installer, placez-vous derrière le support; à l'aide de votre poids corporel, retenez l'extrémité du support pour l'empêcher de glisser. Tirez fermement sur l'anneau et attachez la chaîne de l'autre main.



Étape 4 : Déroulez le coussin hamac et centrez sur le dessus de hamac de corde. Fixez le coussin au hamac avec l'attache des sangles situées à chaque coin et les côtés du hamac (6 sangles). À l'aide de nœuds simples, attachez les sangles autour de chaque extrémité des écarteurs (**figure 4**) et les cordes sur le côté du hamac (**figure 5**).

Étape 5 : Pour fixer l'oreiller, faites de simples nœuds en utilisant les sangles derrière l'oreiller. Ensuite, attachez à la barre de bois (**figure 6**).

Avertissement – Soyez toujours prudent lorsque vous utilisez votre hamac, surtout la première fois. Veuillez faire très attention quand vous montez et descendez du hamac. Ne jamais dépasser le poids maximal. Ne jamais laisser de jeunes enfants utiliser le hamac sans la surveillance d'un adulte. Toujours inspecter le hamac avant l'utilisation afin de vous assurer que tout est correctement attaché.

Ensemble de roues pour support de hamac

INSTRUCTIONS D'ASSEMBLAGE

Item #
NUP3030
utiliser à la fois
NU3105 & NU3110

Quand il est correctement installé, cet ensemble de roues vous permettra de déplacer votre hamac et le support (n'oubliez pas de le vider, bien sûr) beaucoup plus facilement afin de suivre la position du soleil, de rester à l'ombre ou de déplacer l'installation pour tondre la pelouse.

Veillez suivre les étapes suivantes afin d'installer votre ensemble de roues sur votre support de hamac.

1. Installez le support selon les instructions.
2. Fixez le support de la roue (fig. 1) au tube droit pour est grande (voir schéma) à l'aide en utilisant le boulon et les écrous fournis. (voir fig. 2 et 3). Ne pas trop serrer les écrous hexagonaux à ce stade.
3. Placez une roue (fig. 4 et 5) sur chacun des essieux.
4. Serrez à la main, les écrous sur le boulon tout en maintenant le support et les roues jusqu'à ce que la distance entre les roues et la surface où repose le support soit de 0,16 cm.
5. Retirez les roues des essieux pour accéder plus facilement aux écrous et les serrer.
6. Remplacez les roues sur les essieux, en s'assurant que le bâti le plus long (fig. 5) de chaque roue est tourné vers l'intérieur. Fixez les roues avec les capuchons pour essieu (fig. 6) en plaçant le capuchon sur l'essieu et frappant avec un petit marteau.
7. Le support est prêt à être déplacé en soulevant l'extrémité du support opposé aux roues.

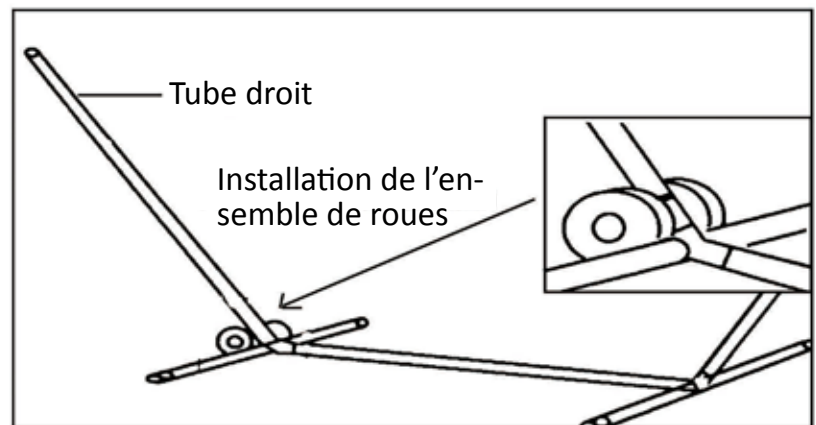
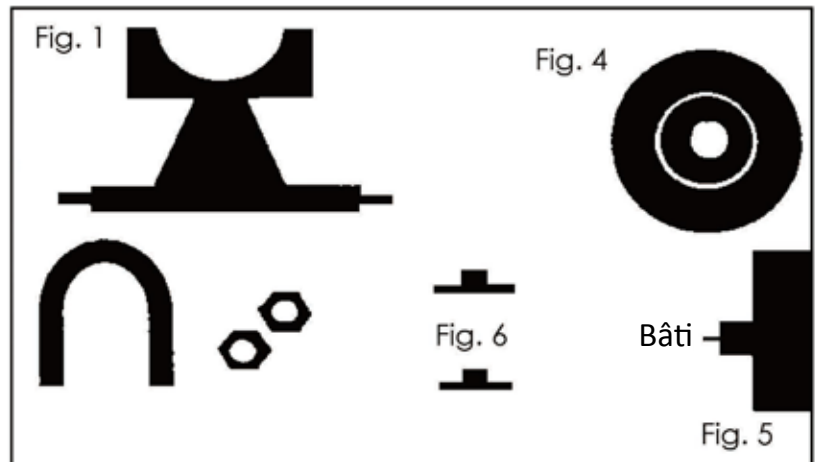

GARANTIE LIMITÉE DE 1 ANNÉE

La garantie du produit est valide pour l'acheteur original en ce qui a trait aux pièces défectueuses ou à la main-d'œuvre pour une période de 1 année de la date d'achat.

Cette garantie n'est couverte pas les dommages causés par accident, par modification, par une installation défectueuse ou tout autre événement hors du contrôle du fabricant. Tout défaut ou dommage résultant de la négligence ou d'une mauvaise utilisation annule cette garantie. La présente garantie ne couvre pas les égratignures ou les dommages attribuables à un usage normal.

Ce produit n'est pas destiné à un usage institutionnel ou commercial; le fabricant décline toute responsabilité pour une telle utilisation. Un usage institutionnel ou commercial annule cette garantie.

Cette garantie est non transférable et est expressément limitée à la réparation ou au remplacement du produit défectueux. Au cours de la période de garantie, le fabricant s'engage à remplacer et à réparer les pièces défectueuses sans frais pour l'acheteur. Les frais d'assurance et d'expédition ne sont pas couverts et sont à la charge de l'acheteur. Les frais de main-d'œuvre et les dépenses liées au déplacement, à l'installation ou au remplacement du produit ou de ses composantes ne sont pas couverts par cette garantie.

Le fabricant se réserve le droit de faire des substitutions de recours en garantie si la pièce n'est pas disponible ou obsolète.

Le fabricant décline toute responsabilité liée à la perte d'utilisation ainsi que tous les autres coûts directs ou indirects, frais ou dommages encourus par le consommateur qui aurait été causés par une autre utilisation. L'utilisateur assume tous les risques de dommage résultant de l'utilisation de ce produit.

Cette garantie tient lieu expressément de toute autre garantie, exprimée ou implicite, y compris les garanties de qualité marchande ou d'adaptation à un emploi particulier dans la mesure permise par les lois fédérales ou provinciales. Ni le fabricant, ni aucun de ses représentants n'assument aucune autre responsabilité en rapport avec ce produit.

Toute réclamation doit être faite par le détaillant où le produit a été acheté. Une facture ou autre preuve d'achat est nécessaire pour traiter toutes les réclamations de garantie. Le numéro de modèle et les numéros de référence figurant dans les instructions d'assemblage seront exigés lors de la soumission de demande de pièces ou de recours en garantie.

Pour plus d'information ou pour toute question, veuillez téléphoner au 1 800 759-0977.