

**PACKAGING CONTENTS/CONTENIDO DEL PAQUETE**

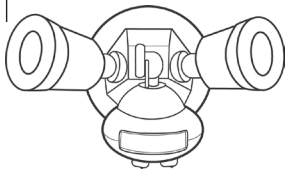

MS34 (Black)  
 MS34W (White)

A. Motion detector and light fixture  
 Detector de movimiento y artefacto de luz



B. Coverplate gasket  
 Junta de la placa de cubierta

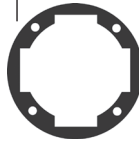

C. (2) Lampholder gaskets  
 (2) Juntas obturadoras del receptáculo



D. (2) #6 and (2) #8 mounting screws  
 (use the size that fits your junction box)  
 (2) Tornillos #6 y (2) tornillos #8 de montaje  
 (utilice el tamaño que mejor se adecue a su caja de conexión)

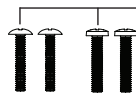

E. (2) Wire nuts  
 (2) Tuercas para alambre



**ENGLISH**

**ITEMS REQUIRED**

(Purchase separately)

- Phillips screwdriver
- Hammer
- Outdoor weatherproof silicone caulking
- (2) 150 watt (MAX) PAR 38 floodlight bulbs

**NOTE:** This fixture was designed to work with up to 150 watt maximum PAR halogen flood bulbs. For improved energy efficiency, lower wattage PAR halogen flood bulbs may be used. Compact Fluorescent (CFL) bulbs contain electronics which may interfere with the motion sensing function of your fixture and are not recommended.

**HOW IT WORKS**

Your motion activated floodlight senses heat images from objects such as people, large animals and automobile engines. When motion is detected, the lights will automatically turn on. Once motion has stopped, the lights will turn off after a preselected time delay. Your motion activated floodlight may also be used as a standard floodlight.

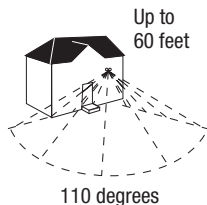
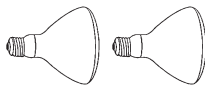

**WARNINGS AND CAUTIONS**

- Read these instructions.
- Keep these instructions.
- Heed all warnings.
- Follow all instructions.
- For outdoor use only.
- cULus LISTED for wet locations.
- Connect fixture to a 120 volt, 60 Hz power source. Any other connection voids the warranty.
- Fixture should be installed by persons with experience in household wiring or by a qualified electrician. The electrical system, and the method of electrically connecting the fixture to it, must be in accordance with the National Electrical Code and local building codes.
- Fixture should be mounted to a grounded recessed mounted standard junction box marked for use in wet locations.
- NOT suitable for ground mount installation.
- Keep away from flammable objects. Do not position fixture within two inches of any combustible materials.
- Always replace bulb with the same wattage or lower wattage than included. Installing a bulb of a higher wattage could create a fire hazard. Use of a higher wattage bulb will void the warranty.
- Do not allow sensor head to touch light housing – maintain at least 1 inch space between fixture and sensor.
- For proper operation and protection against damage, the motion sensor head adjustment knobs must be facing the ground.
- MINIMUM 90° C SUPPLY CONDUCTORS.



• Disassembly of your fixture will void the warranty.

**SAVE THESE INSTRUCTIONS.**

**FOR BEST RESULTS**

- Install the motion sensor/transmitter 8-12 feet above the ground. (Motion sensor is less sensitive above 12 feet.)
- Locate motion sensor so motion moves across detection zone (Fig. 1).
- Locate sensor away from heat producing sources to prevent false triggering. Also be very careful not to include objects such as windows, white walls and water in the detection zone.
- Locate sensor away from moving objects such as trees, large shrubs and street traffic.
- Do not install more than one motion activated floodlight on one wall switch or the same circuit since this may cause interference between fixtures.

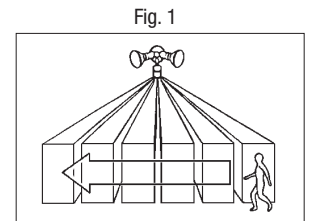

**MOUNTING AND WIRING YOUR FIXTURE**

**WARNING: Risk of electric shock. Disconnect power at fuse or circuit breaker before installing or servicing.**

**NOTE:** Fixture can be wall or eave mounted.  
**NOTE:** Coverplate mounts to recessed mounted standard junction boxes (Fig. 2). Junction box must be at least 1-1/2 inch in depth for proper installation for recessed mount application.

1. Turn off power at main fuse/breaker box.
2. Match up screw holes on the floodlight coverplate with the junction box screw holes.
3. Thread fixture wires through coverplate gasket (B) (Fig. 3).
4. Connect fixture black wire to house black wire and connect fixture white wire to house white wire using wire nuts (E) provided (Fig. 3). (No ground wire is required. Attach any ground wire from your house to junction box.)
5. Attach fixture (A) to the junction box with two mounting screws (D) provided.
6. Apply silicone caulk around the edges of the coverplate to provide a watertight seal from rain and moisture.
7. Insert lampholder gaskets (C) into lampholder assembly, tightly against lampholder, and screw bulbs into each lampholder (Fig. 3). (Do not overtighten bulbs.)

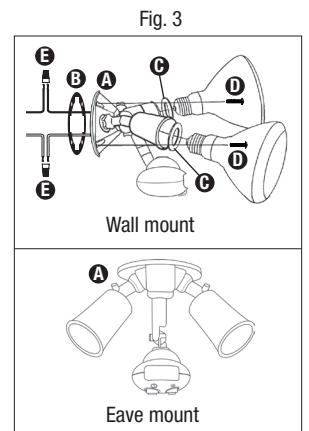
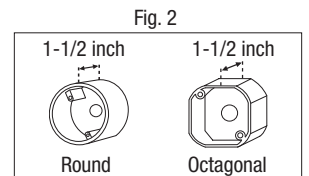

8. Turn power on at main fuse/breaker box.

9. Aim sensor head in desired position.

**NOTE:** Maintain air spacing between lamps and sensor head, at least 1 inch. Make sure sensor head is positioned with control switches facing towards the ground.

**OPERATING YOUR FIXTURE**

1. Rotate both knobs on bottom of the sensor to “T” (test) (Fig. 4).
2. Turn on fixture at wall switch. Allow fixture to warm up approximately 1 minute before testing. (Light will come on and stay on during warm-up period.)
3. Readjust sensor head up, down, left, or right until desired detection area is achieved.
4. Turn sensitivity light knob to desired location. Turn knob closer to “moon symbol” for light to turn on (with motion) at night or turn closer to “T” for light to start detecting motion at dusk (Fig. 5).

**NOTE:** Make sure you stand motionless while you wait for the lights to turn off; otherwise the motion sensor will keep the light fixture on.

5. Once the light fixture goes off, move the time adjustment controls to the desired length of time. The floodlight will remain on after the last motion is detected (5 seconds to 12 minutes) (Fig. 6).

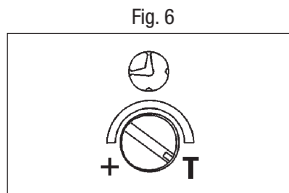
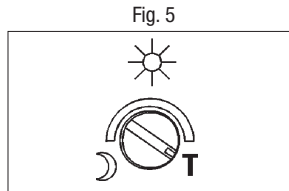
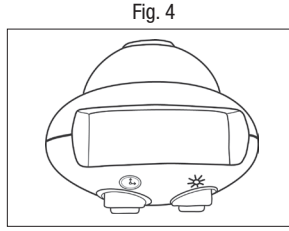

**SELECTING YOUR DESIRED FEATURE**

Mode of Operation	MODE Knob Adjustment	How to Set Power Switch
<b>“Auto” Setting (motion activated)</b> Lights should turn ON with motion only at night and on according to the time level selected by the time adjustment knob.	5 seconds to 12 minutes	Keep the power to the fixture ON.
<b>Standard Floodlight Setting</b> Lights should stay ON continuously both day and night (must be reset manually).	(Any position)	Turn power OFF and turn power ON once by wall switch within 2 seconds to set back to Manual Override Mode. Turn OFF for 10 seconds to reset to Auto Mode.
<b>Test Setting</b> Lights should turn ON with motion both day and night. Lights should turn OFF after 4 seconds.	TEST (Both knobs at “T”)	Keep the power to the fixture ON.

**TROUBLESHOOTING**

Problem	Cause / Solution
<b>Light Does Not Come On With Motion At Night</b>	No power to the fixture. <ul style="list-style-type: none"> <li>• Check if circuit breaker tripped.</li> <li>• Confirm wall switch is ON.</li> </ul> Bulb is faulty. <ul style="list-style-type: none"> <li>• Replace bulb.</li> </ul> Surrounding external ambient light is too bright. (If so, the unit may think it is daytime.) <ul style="list-style-type: none"> <li>• Re-aim the head.</li> <li>• Relocate or reposition the unit away from the light.</li> </ul>
<b>TURN OFF POWER BEFORE CONTINUING</b>	
Wiring to the unit is loose. <ul style="list-style-type: none"> <li>• Check wiring and reconnect if necessary using wire nuts (E) provided.</li> </ul>	

Problem	Cause / Solution
<b>Light Comes On For No Apparent Reason At Night</b>	There is motion in the detection zone. <ul style="list-style-type: none"> <li>• Make sure the sensor is not picking up moving objects such as trees, traffic, etc.</li> </ul> <b>TEST FOR YOURSELF:</b> <ul style="list-style-type: none"> <li>• Cover the sensor lens with cardboard to prevent sensor from detecting motion and cover the photocell on the bottom of the sensor head. If the light stays off, something in the detection zone is triggering the sensor.</li> <li>• Reposition the sensor.</li> </ul> * If the light stays on with the sensor lens covered, contact customer service.
<b>Light Stays On At Night And Does Not Turn Off</b>	There is motion in the detection zone. <ul style="list-style-type: none"> <li>• Make sure the sensor is not in Manual Override Mode.</li> <li>• Make sure the sensor is not picking up moving objects such as trees, traffic, etc.</li> <li>• Reposition the sensor.</li> </ul>
<b>Light Continuously Blinks On and Off At Night</b>	The light given from the unit’s own lamp is affecting the photo eye in sensor. (Light could be reflecting off of nearby surface.) <ul style="list-style-type: none"> <li>• Re-aim the lamp.</li> <li>• Reposition motion sensor.</li> </ul>
<b>Light Is On During The Day</b>	The switch on the bottom of the motion sensor is in the test (“T”) mode. <ul style="list-style-type: none"> <li>• Refer to “OPERATING YOUR FIXTURE.”</li> </ul> The motion detector is shadowed. <ul style="list-style-type: none"> <li>• Reposition motion sensor.</li> </ul>
<b>Cannot Activate Standard Floodlight Setting (Override)</b>	Surrounding external ambient light is too bright. (If so, the unit may think it is daytime.) <ul style="list-style-type: none"> <li>• Re-aim the head.</li> <li>• Relocate or reposition the unit away from the light.</li> </ul> Not enough time is allowed to enter the dusk to dawn mode. <ul style="list-style-type: none"> <li>• Turn power OFF-ON-OFF-ON within 2 seconds.</li> </ul>

**2-YEAR LIMITED WARRANTY**

THE FOLLOWING WARRANTY IS EXCLUSIVE AND IN LIEU OF ALL OTHER WARRANTIES, WHETHER EXPRESS, IMPLIED OR STATUTORY INCLUDING, BUT NOT LIMITED TO, ANY WARRANTY OF MERCHANTABILITY OR FITNESS FOR ANY PARTICULAR PURPOSE.

Cooper Lighting, LLC (“Cooper Lighting”) warrants to customers that, for a period of two years from the date of purchase, Cooper Lighting’s products will be free from defects in materials and workmanship. The obligation of Cooper Lighting under this warranty is expressly limited to the provision of replacement products. This warranty is extended only to the original purchaser of the product. A purchaser’s receipt or other proof of date of original purchase acceptable to Cooper Lighting. This is required before warranty performance shall be rendered. This warranty does not apply to Cooper Lighting products that have been altered or repaired or that have been subjected to neglect, abuse, misuse or accident (including shipping damages). This warranty does not apply to products not manufactured by Cooper Lighting which have been supplied, installed, and/or used in conjunction with Cooper Lighting products. Damage to the product caused by replacement bulbs or corrosion or discoloration of brass components are not covered by this warranty.

**LIMITATION OF LIABILITY:**

IN NO EVENT SHALL COOPER LIGHTING BE LIABLE FOR SPECIAL, INDIRECT, INCIDENTAL, OR CONSEQUENTIAL DAMAGES (REGARDLESS OF THE FORM OF ACTION, WHETHER IN CONTRACT, STRICT LIABILITY, OR IN TORT INCLUDING NEGLIGENCE), NOR FOR LOST PROFITS; NOR SHALL THE LIABILITY OF COOPER LIGHTING FOR ANY CLAIMS OR DAMAGE ARISING OUT OF OR CONNECTED WITH THESE TERMS OR THE MANUFACTURE, SALE, DELIVERY, USE, MAINTENANCE, REPAIR OR MODIFICATION OF COOPER LIGHTING PRODUCTS, OR SUPPLY OF ANY REPLACEMENT PARTS THEREFORE, EXCEED THE PURCHASE PRICE OF COOPER LIGHTING PRODUCTS GIVING RISE TO A CLAIM. NO LABOR CHARGES WILL BE ACCEPTED TO REMOVE OR INSTALL FIXTURES.

To obtain warranty service, please contact Cooper Lighting, LLC, at 1-800-334-6871, press option 2 for Customer Service, or via e-mail [ConsumerProducts@cooperlighting.com](mailto:ConsumerProducts@cooperlighting.com) and include the following information:

- Name, address and telephone number
- Date and place of purchase
- Catalog and quantity purchase
- Detailed description of problem

All returned products must be accompanied by a Return Goods Authorization Number issued by the Company and must be returned freight prepaid. Any product received without a Return Goods Authorization Number from the Company will be refused.

Cooper Lighting, LLC is not responsible for merchandise damaged in transit. Repaired or replaced products shall be subject to the terms of this warranty and are inspected when packed. Evident or concealed damage that is made in transit should be reported at once to the carrier making the delivery and a claim filed with them.

Reproductions of this document without prior written approval of Cooper Lighting, LLC are strictly prohibited. For assistance, call 1-800-334-6871 or e-mail us at [ConsumerProducts@cooperlighting.com](mailto:ConsumerProducts@cooperlighting.com) Printed in China

## ARTÍCULOS NECESARIOS

(se compran por separado)

- Destornillador en cruz (Phillips)
- Martillo
- Calafateo de silicona resistente a la intemperie
- (2) lámparas para proyector tipo PAR 38 de 150 W (máximo)

**NOTA:** Este accesorio fue diseñado para trabajar con bombillas reflectoras de Halógeno PAR de 150 vatios como máximo. Para mayor eficiencia de energía, use bombillas reflectoras Halógeno PAR de menor vataje. No se recomienda el uso de bombillas fluorescentes compactas (CFL) porque tienen partes electrónicas que pueden interferir con las funciones de detección de movimiento de su accesorio.

## CÓMO FUNCIONA

La lámpara de alta intensidad activada por movimiento detecta imágenes térmicas de objetos tales como personas, animales grandes y motores de automóviles. Cuando se detecte movimiento, la luz se encenderá automáticamente. Una vez que el movimiento haya cesado, la luz se apagará después de un tiempo de retardo preseleccionado. Esta lámpara de alta intensidad activada por movimiento también puede ser utilizada como una lámpara de alta intensidad estándar.

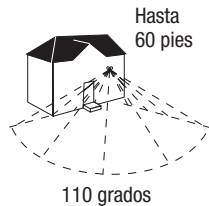
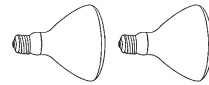

## ADVERTENCIAS Y PRECAUCIONES

- Lea estas instrucciones.
- Guarde estas instrucciones.
- Atienda todas las advertencias.
- Siga todas las instrucciones.
- Sólo para uso en exteriores.
- cULus para ubicaciones mojadas.
- Conecte el accesorio a una fuente de energía de 120 voltios y 60 Hz. Cualquier otro tipo de conexión anulará la garantía.
- El portalámparas debe ser instalado por personas con experiencia en cableado doméstico o por un electricista calificado. El sistema eléctrico y el método de conexión eléctrica del portalámparas debe cumplir con el Código eléctrico nacional y los códigos locales sobre edificios.
- El accesorio se debe conectar a una caja de empalmes empotradas con toma de tierra marcada para usar en lugares húmedos.
- No es adecuado para instalarse montándolo en el suelo.
- Manténgalo alejado de objetos inflamables. No coloque el artefacto en posición dentro de dos pulgadas (5 cm) de cualquier material combustible.
- Reemplace siempre la bombilla con otra del mismo vataje o más bajo que el indicado. Si instala bombillas de mayor potencia, puede crear riesgo de incendio. Si usa bombillas de mayor potencia, se anulará la garantía.
- Para un funcionamiento y protección adecuados contra posibles daños, los botones de ajuste de la cabeza del sensor de movimiento se deben ajustar en dirección al piso.
- UTILICE CONDUCTORES DE SUMINISTRO QUE SOPORTEN UN MÍNIMO DE 90°C.
- Si desarma el artefacto, se anula la garantía.



## GUARDE ESTAS INSTRUCCIONES.

## PARA OBTENER LOS MEJORES RESULTADOS

- Instale el sensor de movimiento / transmisor a 2,45 – 3,65 m (8 – 12 pies) de altura sobre el suelo (por encima de 3,65 m/12 pies, el sensor de movimiento es menos sensible).
- Coloque el portalámparas de manera que se mueva por toda la zona de detección (Fig. 1).
- Coloque el sensor lejos de fuentes que produzcan calor, a fin de evitar falsos disparos. Además, medida de lo posible, tenga mucho cuidado de no incluir objetos tales como ventanas, paredes blancas y agua, en la zona de detección.
- Coloque el sensor lejos de objetos móviles, como por ejemplo árboles, arbustos grandes y tráfico callejero.
- No instale más de una lámpara de alta intensidad activada por movimiento en un mismo interruptor de pared o circuito, ya que esto puede crear interferencia entre los accesorios.

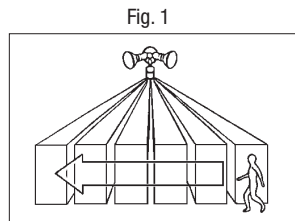

## MONTAJE Y CABLEADO DEL ACCESORIO

**ADVERTENCIA:** Riesgo de choque eléctrico. Antes de la instalación o reparación, desconecte la alimentación eléctrica en el fusible o interrupto automático.

**NOTA:** El accesorio puede ser montado en la pared o el alero.

**NOTA:** La placa de cubierta se adapta a las cajas eléctricas empotradas (Fig. 2). La caja eléctrica debe tener una profundidad mínima de 3,81 cm (1-1/2 in.) para asegurar una instalación adecuada en aplicaciones empotradas.

1. Apague la electricidad desde la caja de fusibles/ interruptores automáticos principal.
2. Haga que agujeros de los tornillos de la placa de la cubierta del portalámparas coincidan con los agujeros de los tornillos de la caja de empalmes.
3. Pase los cables del portalámparas a través de la junta de la placa de cubierta (B) (Fig. 3).
4. Conecte el cable negro del accesorio al cable negro de la caja y el cable blanco del accesorio al cable blanco de la caja utilizando las tuercas para alambre proporcionadas (Fig. 3). (No se requiere un cable de toma a tierra. Una cualquier cable de toma a tierra de su casa a la caja de empalmes.)
5. Sujete el portalámparas a la caja de empalmes con los dos tornillos adjuntos.
6. Aplique calafateo de silicona alrededor de los bordes de la placa de cubierta a fin de proveer un cierre que sea estanco para la lluvia y la humedad.
7. Inserte juntas (C) en el conjunto del portalámparas, firmemente contra el portalámparas, y enrosque las lámparas en cada portalámparas (Fig. 3). (No apriete demasiado los focos.)
8. Encienda la electricidad desde la caja de fusibles/ interruptores automáticos.
9. Oriente el cabezal sensor en la posición deseada.

**NOTA:** Deje un espacio de aire de por lo menos 2,54 cm (1 pulg) entre las lámparas y el sensor. Asegúrese de que la cabeza del sensor esté colocada con los interruptores de control en dirección al piso.

## OPERACIÓN DEL ACCESORIO

1. Gire la perilla, ubicada en la parte trasera del sensor, a la posición "T" (Test = Prueba) (Fig. 4).
2. Encienda el accesorio. Permita que la lámpara se caliente durante aproximadamente 1 minuto antes de probar. (La lámpara se encenderá y permanecerá encendida durante el período de calentamiento).
3. Ajuste la sensibilidad hasta obtener los resultados deseados. Para un alcance mayor, apunte el sensor ligeramente hacia arriba. Para un alcance menor, apunte el sensor ligeramente hacia abajo.
4. Gire la perilla de la luz hacia la ubicación deseada. Girándola más cerca del "símbolo de luna" para que la luz se encienda (con movimiento) en la noche o gírela más cerca de la "T" para que la luz se encienda (con movimiento) durante las horas del atardecer.

**NOTA:** Asegúrese de no moverse mientras espera a que se apaguen las luces, de lo contrario el sensor de movimiento mantendrá encendida la lámpara.

5. Una vez que se apague la luz, mueva los controles de ajuste a la cantidad de tiempo de espera deseada. El reflector permanecerá encendido después que se detecta el último movimiento (5 segundos a 12 minutos) (Fig. 6).

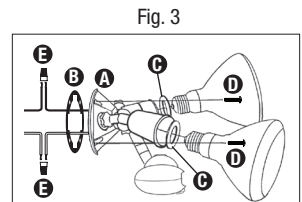
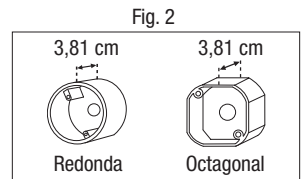

Montaje de pared

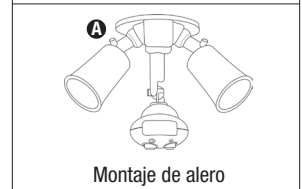

Montaje de alero

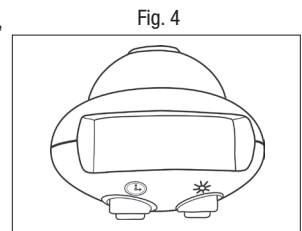

Fig. 5

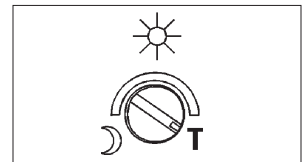
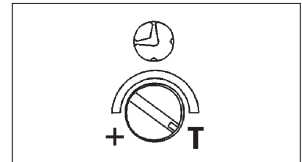

Fig. 6



Modo de funcionamiento	Ajuste de la perilla de MODO	Como ajustar interruptor electrico
<b>Ajuste Automático (activado por movimiento)</b> La lámpara debe encenderse con movimiento sólo en la noche y debe apagarse y encenderse de acuerdo con el nivel de luz seleccionado por la perilla de ajuste de luz.	5 segundos a 12 minutos	Mantenga la alimentación del portalámparas activada.

<b>Modo de funcionamiento</b>	<b>Ajuste de la perilla de MODO</b>	<b>Como ajustar interruptor eléctrico</b>
<b>Ajuste Estándar de Una Lámpara de Alta Intensidad</b> Las luces deben permanecer encendidas continuamente, durante el día y la noche (se debe ajustar a mano).	(Cualquier posición)	Apague la corriente y enciéndala una vez por el interruptor de pared dentro de 2 segundos para ajustar de nuevo a modo de control manual. Apáguela por 10 segundos para reajustar a modo automático.
<b>Ajuste de Prueba</b> Las luces deben encenderse por el movimiento tanto en el día como en la noche. Las luces deben apagarse después de 4 segundos.	TEST (Ambas perillas en el "T")	Mantenga la alimentación del portalámparas activada.

## DIAGNOSTICO Y SOLUCION DE PROBLEMAS

<b>Problema</b>	<b>Causa Posible / Acción Correctiva</b>
<b>Las Luces Exteriores No Se Encienden Durante La Noche Aunque Haya Movimiento</b>	<p>No llega electricidad al bombilla.</p> <ul style="list-style-type: none"> <li>Revise si el interruptor de circuito ha saltado.</li> <li>Confirme que el interruptor de pared esté encendido.</li> </ul> <p>La bombilla está defectuoso.</p> <ul style="list-style-type: none"> <li>Cambie la bombilla.</li> </ul> <p>La luz ambiental exterior es demasiado brillante. (Sí es así, para la unidad es de día).</p> <ul style="list-style-type: none"> <li>Redirija el cabezal.</li> <li>Cambie la ubicación de la unidad o dirijala en dirección contraria a la luz.</li> </ul> <p><b>DESCONECTE LA ENERGÍA ANTES DE CONTINUAR.</b></p> <p>El cableado hacia la unidad está flojo.</p> <ul style="list-style-type: none"> <li>Revise los cables y vuélvalos a conectar si fuera necesario usando las tuercas (E) que se incluyen.</li> </ul>
<b>Las Luces Exteriores Se Encienden Durante La Noche Sin Motivo Aparente</b>	<p>Hay movimiento en la zona de detección.</p> <ul style="list-style-type: none"> <li>Asegúrese de que el sensor no esté reaccionando a objetos móviles tales como árboles, tráfico, etc.</li> </ul> <p><b>COMPRUEBELO USTED MISMO.</b></p> <ul style="list-style-type: none"> <li>Cubra la lente del sensor con la cinta aislante negra para evitar que detecte movimiento y también cubra la foto celda en la base de la cabeza del detector. Si la luz permanecen apagado, hay algo en el área de detección que está activando el sensor.</li> <li>Cambie la posición del sensor de movimiento.</li> </ul> <p>* Si las luces permanecen encendidas con la lente del sensor cubierta, póngase en contacto con el servicio de asistencia al cliente.</p>
<b>Las Luces Se Encienden Durante La Noche Y No Se Apagan</b>	<p>Hay movimiento en la zona de detección.</p> <ul style="list-style-type: none"> <li>Asegúrese de que el sensor no esté reaccionando a objetos móviles tales como árboles, tráfico, etc.</li> <li>Si este es el caso, disminuya la sensibilidad.</li> <li>Cambie la posición del sensor de movimiento.</li> </ul>
<b>Las Luces Se Encienden Y Se Apagan Continuamente Durante La Noche</b>	<p>La luz proveniente de la propia lámpara de la unidad está afectando al sensor de movimiento.</p> <ul style="list-style-type: none"> <li>Cambie la dirección de la lámpara.</li> <li>Cambie la posición del sensor de movimiento.</li> </ul>
<b>Las Luces Se Encienden Durante El Día</b>	<p>El interruptor en la parte inferior del detector de movimiento se encuentra en el modo de prueba.</p> <ul style="list-style-type: none"> <li>Consulte la sección "Operación del Accesorio".</li> </ul> <p>Hay sombra sobre el detector de movimiento.</p> <ul style="list-style-type: none"> <li>Cambie la posición del sensor de movimiento.</li> </ul>
<b>No Se Puede Activar La Configuración de La Lámpara de Alta Intensidad (Anular)</b>	<p>La luz ambiental exterior es demasiado brillante. (Sí es así, para la unidad es de día).</p> <ul style="list-style-type: none"> <li>Redirija el cabezal.</li> <li>Cambie la ubicación de la unidad o dirijala en dirección contraria a la luz.</li> </ul> <p>No se dejó pasar suficiente tiempo para que el accesorio entrara en el modo de amanecer-atardecer.</p> <ul style="list-style-type: none"> <li>APAGUE (OFF), ENCIENDA (ON), APAGUE (OFF) y ENCIENDA (ON) la corriente en menos de 2 segundos.</li> </ul>

## GARANTIA LIMITADA DE 2 AÑOS

LA SIGUIENTE GARANTÍA ES EXCLUSIVA Y REEMPLAZA A TODAS LAS DEMÁS GARANTÍAS, YA SEAN IMPLÍCITAS, EXPLÍCITAS O ESTATUTARIAS, INCLUIDAS ENTRE OTRAS, LAS GARANTÍAS DE COMERCIABILIDAD E IDONEIDAD PARA UN FIN PARTICULAR.

Cooper Lighting, LLC ("Cooper Lighting") garantiza a sus clientes que los productos de Cooper Lighting no presentarán defectos en los materiales y en la fabricación durante un período de dos años desde la fecha de compra. La obligación de Cooper Lighting según esta garantía se limita expresamente al suministro de los productos de reemplazo. Esta garantía se extiende sólo para el comprador original del producto. Un recibo del comprador u otra prueba de la fecha de compra original aceptable para Cooper Lighting. Esto es necesario para la ejecución de la garantía.

Esta garantía no se aplica a los productos de Cooper Lighting que hayan sido alterados o reparados o que estuvieron sujetos a negligencia, abuso, mal uso o accidente (incluso los daños durante el envío). Esta garantía no se aplica a los productos Cooper Lighting no fabricados por Cooper Lighting que hayan sido suministrados, instalados o utilizados junto con los productos Cooper Lighting. Los daños del producto causados por bombillas de reemplazo, corrosión o decoloración de los componentes de latón no están cubiertos por esta garantía.

### LIMITACIÓN DE RESPONSABILIDAD:

COOPER LIGHTING NO SERÁ RESPONSABLE LEGAL EN NINGÚN CASO DE DAÑOS INDIRECTOS, ACCIDENTALES O RESULTANTES. (SIN IMPORTAR LA ACCIÓN LEGAL, YA SEA POR CONTRATO, RESPONSABILIDAD ESTRICTA O DE FORMA EXTRA CONTRACTUAL INCLUYENDO LA NEGLIGENCIA) TAMPOCO DE LA PÉRDIDA DE GANANCIAS, COOPER LIGHTING TAMPOCO SERÁ RESPONSABLE DES O DAÑOS QUE SURJAN O ESTÉN CONECTADOS CON ESTOS TÉRMINOS O CON LA FABRICACIÓN, VENTA, ENTREGA, USO, MANTENIMIENTO, REPARACIÓN O MODIFICACIÓN DE LOS PRODUCTOS DE COOPER LIGHTING O DEL SUMINISTRO DE CUALQUIER PIEZA DE REPUESTO QUE EXCEDA EL PRECIO DE COMPRA DE LOS PRODUCTOS DE COOPER LIGHTING ORIGINANDO UN RECLAMO. NO SE ACEPTARÁN CARGOS POR MANO DE OBRA PARA QUITAR O INSTALAR LOS ACCESORIOS.

Para obtener el servicio de la garantía comuníquese con Cooper Lighting, LLC, al 1-800-334-6871, presione la opción 2 para el Servicio al Cliente, o por correo electrónico a [ConsumerProducts@cooperlighting.com](mailto:ConsumerProducts@cooperlighting.com) e incluya la siguiente información:

- Nombre, dirección y número de teléfono
- Fecha y lugar de compra
- Catálogo y cantidad de la compra
- Descripción detallada del problema

Todos los productos devueltos deben estar acompañados por un Número de autorización de productos devueltos emitido por la compañía y deben devolverse con flete prepago. Se rechazará todo producto recibido sin un Número de autorización de productos devueltos desde la compañía.

Cooper Lighting, LLC no se hace responsable por la mercancía dañada durante el transporte. Los productos reparados o reemplazados estarán sujetos a los términos de esta garantía y se inspeccionan al ser empacados. El daño evidente y oculto que se provoque durante el transporte se debe informar de inmediato al transportista que realiza la entrega y se debe presentar un reclamo.

La reproducción de este documento sin la aprobación previa por escrito de Cooper Lighting, LLC está estrictamente prohibida. Para solicitar ayuda, llame al 1-800-334-6871 o envíe un correo electrónico a [ConsumerProducts@cooperlighting.com](mailto:ConsumerProducts@cooperlighting.com) Impreso en China



Customer First Center  
1121 Highway 74 South, Peachtree City, GA 30269  
[www.cooperlighting.com](http://www.cooperlighting.com)  
© 2010 Cooper Lighting, LLC

10/10  
825-0563