



INSTRUCTIONS MANUAL

LED CEILING FLUSH MOUNT FIXTURE



HOME DEPOT SKU# 1000021230 (UPC# 046335974999)

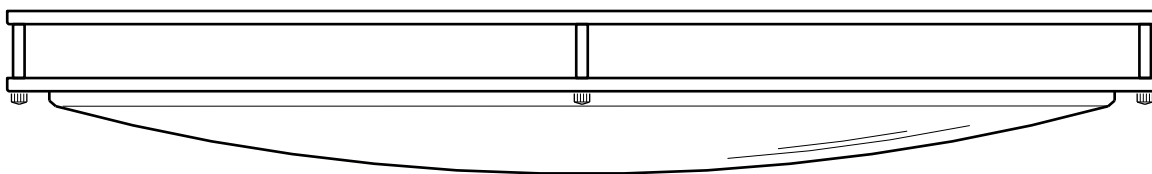

Thank you for purchasing this Hampton Bay LED Ceiling Flush Mount Fixture. This product has been manufactured with the highest standards of safety and quality.

FEATURES:

1. Easy to install.
2. ENERGY STAR[®] qualified

QUESTIONS, PROBLEMS, MISSING PARTS:

Before returning to your local Home Depot, please call our Customer Service Team at 1-855-HD-HAMPTON or visit www.homedepot.com. Please reference your SKU (1000021230) or UPC (046335974999).

CAUTION:

1. Before starting installation of this fixture or removal of a previous fixture, disconnect the power by turning off the circuit breaker or by removing the fuse at the fuse box.
2. **CONSULT A QUALIFIED ELECTRICIAN IF YOU HAVE ANY ELECTRICAL QUESTIONS.** If you have any non-electrical questions about this fixture, please call our Customer Service Team at 1-877-527-0313 or visit www.homedepot.com. Please reference your SKU (1000021230) or UPC (046335974999).
3. **KEEP** your receipt and these Instructions for Proof of Purchase.

TOOLS REQUIRED FOR INSTALLATION AND ASSEMBLY (not included):



Drill

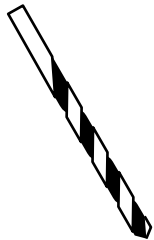

1/4" Drill bit

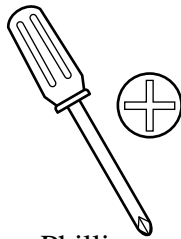

Phillips
screwdriver

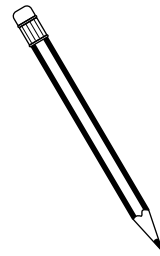

Pencil



Hammer

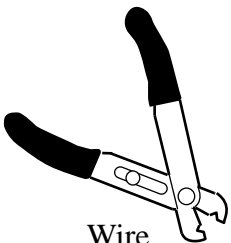

Wire
cutters

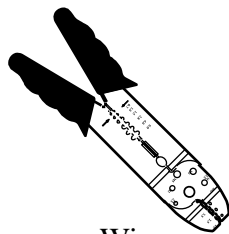

Wire
strippers

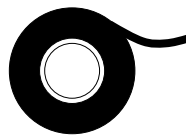

Electrical tape



Safety goggles

PARTS INCLUDED (parts are not to scale):

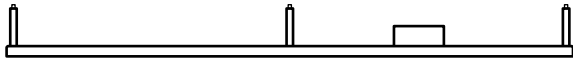

1 ea Fixture Pan (#1)

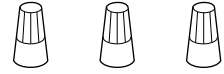

3 ea Wire Nuts (#5)



1 ea Acrylic Lens (#2)

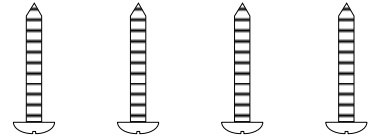

4 ea Mounting Screws (#6)



1 ea Frame (#3)



4 ea Thumb Nuts (#4)

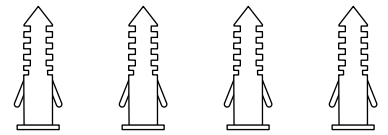

4 ea Ceiling Anchors (#7)

INSTALLATION & ASSEMBLY:

1. Carefully unpack the fixture. Lay out all parts on a clean surface.
2. Place the Fixture Pan (#1) onto the desired location, centering it over the Outlet Box (#8). Mark the location of all the Keyhole Slots (#17).

INSTALLATION & ASSEMBLY (cont.):

3. Remove the Fixture Pan (#1) from the Ceiling (#9). Drill appropriately $\frac{1}{4}$ " sized Holes (#10) at the marked keyhole locations. Insert the Ceiling Anchors (#7) into the Holes (#10). (**Fig. 1**)
4. Thread the Mounting Screws (#6) halfway into the Ceiling Anchors (#7). (**Fig. 1**)

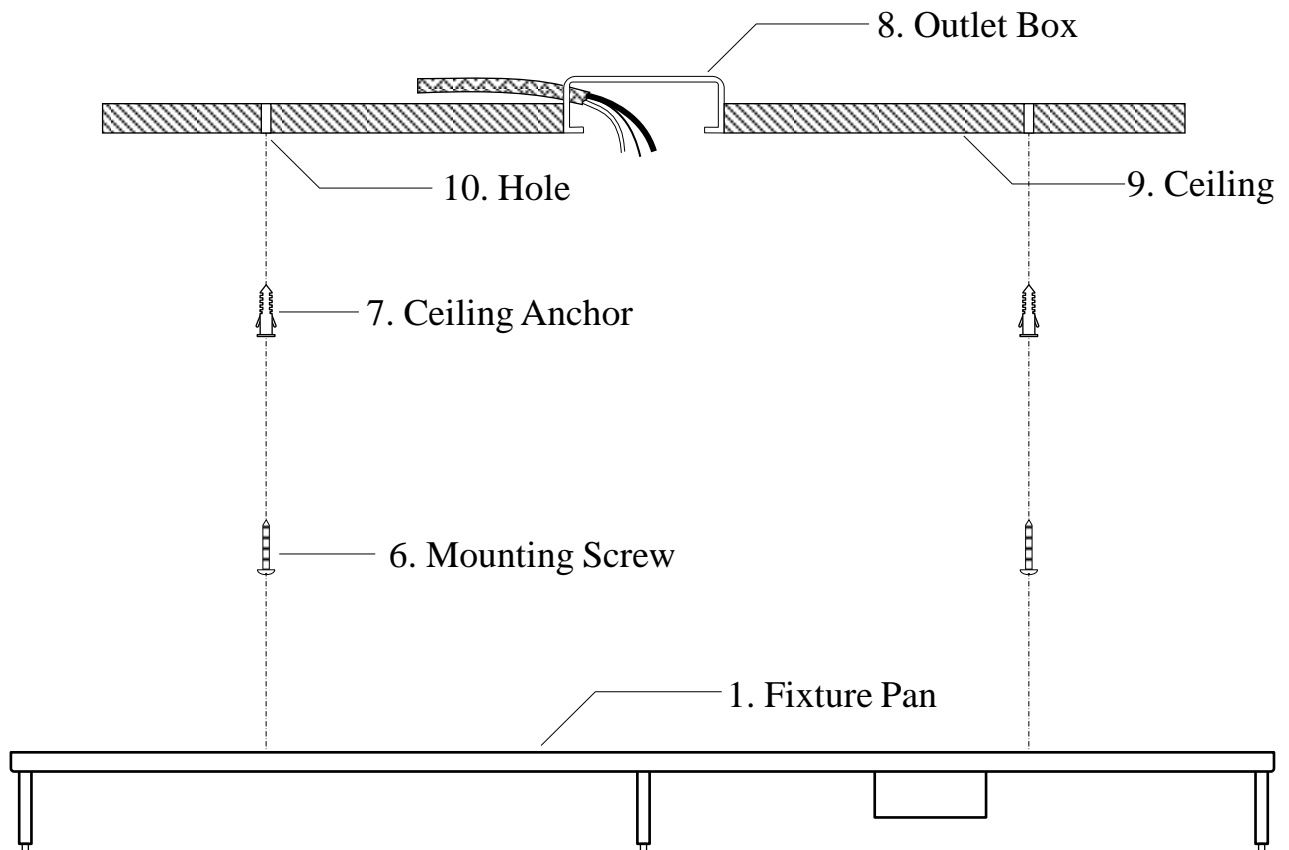

Fig. 1

INSTALLATION & ASSEMBLY (cont.):

5. Pull the power supply wires out from the Outlet Box (#8). Attach the Black Supply Wire (#11) to the Black Fixture Wire (#12) and the White Supply Wire (#13) to the White Fixture Wire (#14) using Wire Nuts (#5). Connect the Fixture Ground Wire (#15) and the Supply Ground Wire (#16) together using a Wire Nut (#5). (Fig. 2) Wrap all wire connections with electrical tape for a more secure connection. *Note: If you have electrical questions, consult your local electrical code for approved grounding methods.*

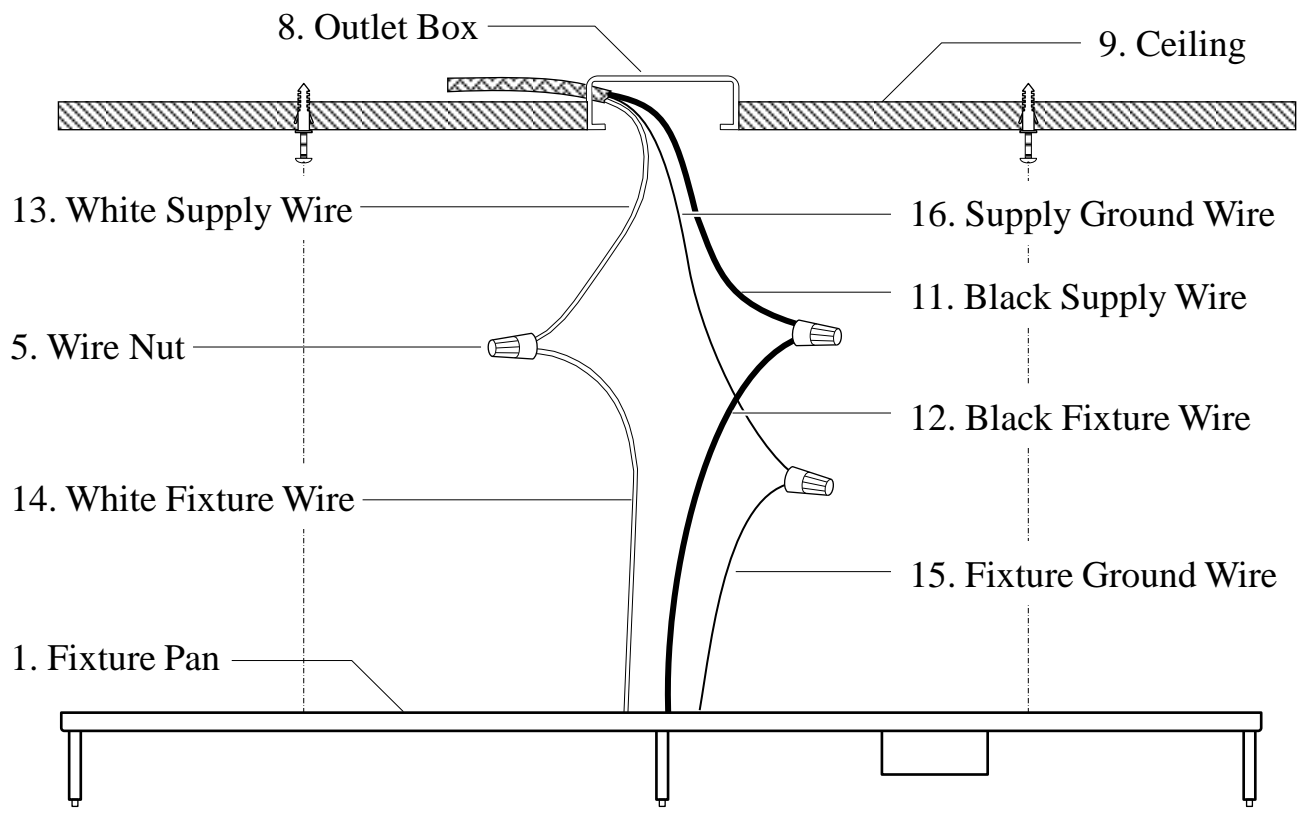

Fig. 2

INSTALLATION & ASSEMBLY (cont.):

6. Carefully tuck all wire connections into the Outlet Box (#8). Place the Fixture Pan (#1) onto the desired location, making sure that the halfway threaded Mounting Screws (#6) feed through the large openings of the Keyhole Slots (#17). Slide the Fixture Pan (#1) so that the Mounting Screws (#6) slide into the narrow slots of the Keyhole Slots (#17). Tighten the Mounting Screws (#6) down to secure the Fixture Pan (#1) in place. **(Fig. 3 & 3-1)**

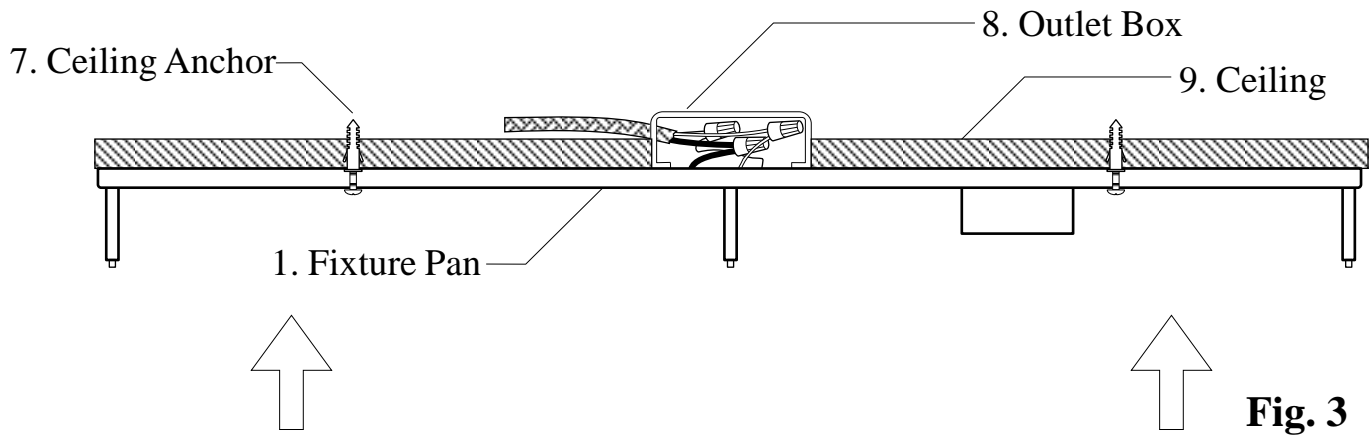

Fig. 3

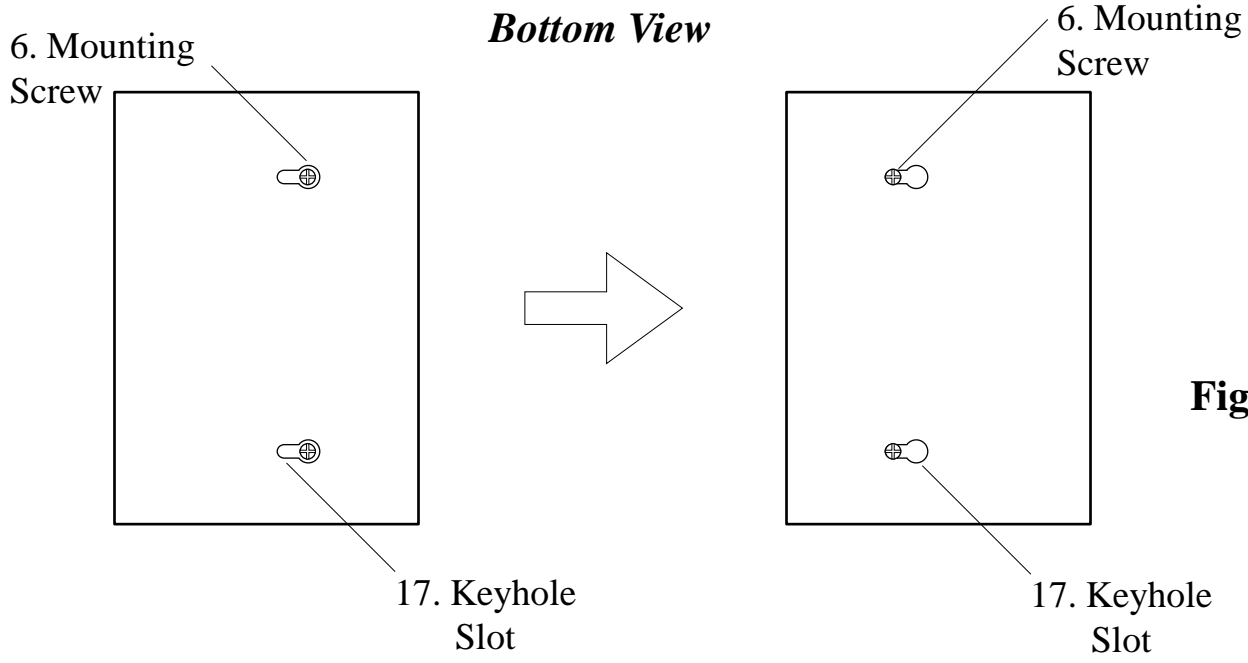

Fig. 3-1

INSTALLATION & ASSEMBLY (cont.):

- 7. Secure the Acrylic Lens (#2) and Frame (#3) to the Fixture Pan (#1) using the Thumb Nuts (#4), as shown. **(Fig. 4)**
- 8. Installation is complete. Turn on power at the circuit breaker or fuse box. Turn the light switch on to activate the fixture.

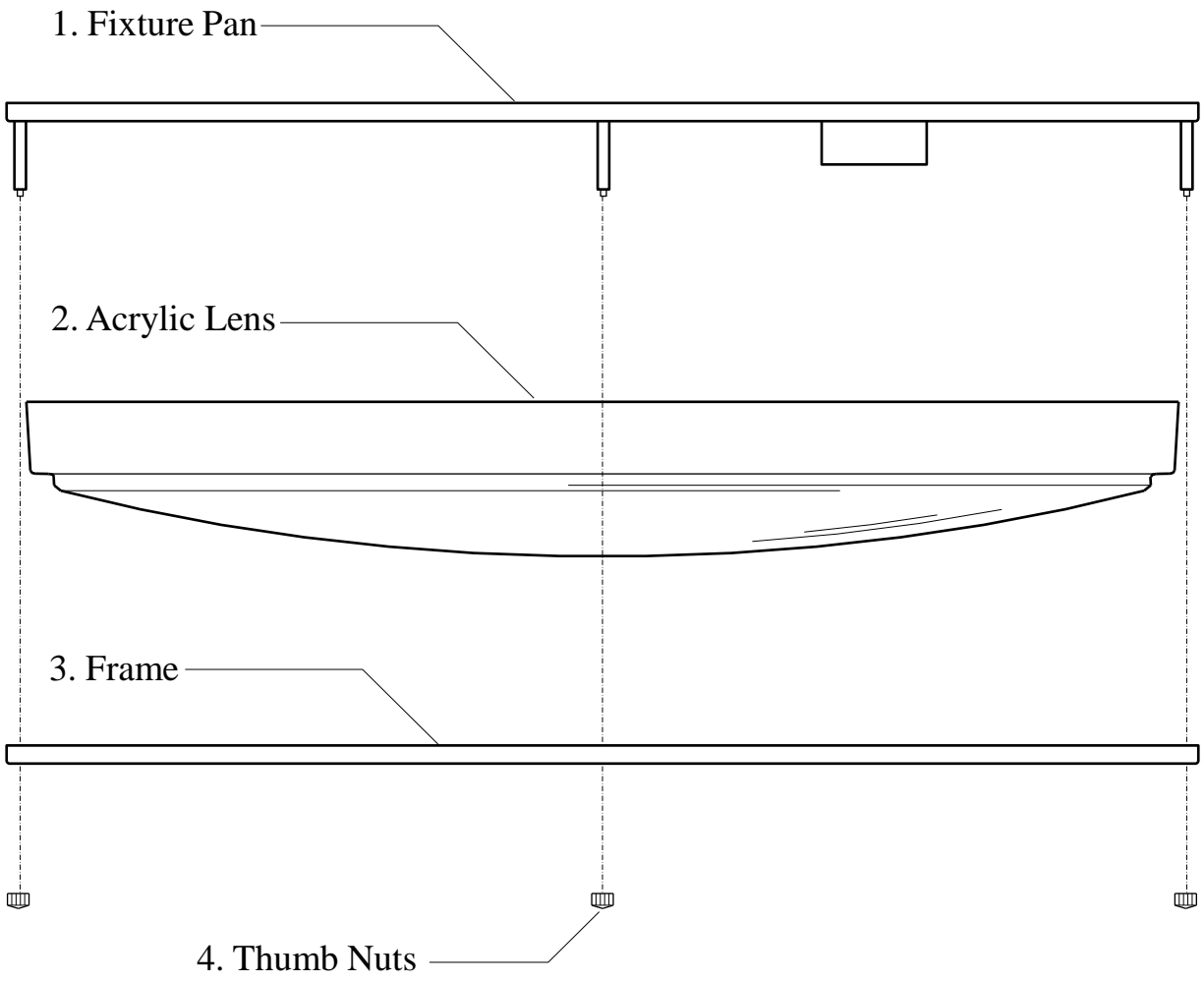

Fig. 4

TROUBLESHOOTING:

	Possible Cause	Corrective Action
Light will not turn on.	1. Power is off.	1. Make sure power supply is on.
	2. Faulty switch.	2. Test or replace switch.
	3. Faulty wire connection.	3. Check wiring.
	4. Damaged or defective driver.	3. Replace the driver.
Fuse blows or circuit breaker trips when light is	1. Crossed wires or power wire is grounding out.	1. Check wire connections.

PRODUCT MAINTENANCE:

1. To clean the outside of the fixture, use a dry or slightly dampened clean cloth (use clean water, never a solvent) to wipe the surface of the fixture.
2. To clean the inside of the fixture, first disconnect power to the fixture by turning off the circuit breaker or by removing the fuse at the fuse box. Next, use a dry or slightly dampened clean cloth (use clean water, never a solvent) to wipe the interior surface of the fixture.
3. Do not use any cleaners with chemicals, solvents or harsh abrasives. Use only a dry soft cloth to dust or wipe carefully.

DRIVER REPLACEMENT:

This product is ENERGY STAR® listed. The driver can be replaced without having to cut wires. Please contact a qualified electrician if driver replacement is needed.

CDL

JWM040W-0700-56
 Dimmable Constant Current LED Driver
 Max case temperature $t_c = 90^\circ\text{C}$
 Class II
 Suitable for operation with a TRIAC dimmer
 Suitable for dry or damp locations

AC INPUT:
 120/277 V – 0.66 A
 50/60 Hz
 PF ≥ 0.9
 THD ≤ 20%
 L-BLACK
 N-WHITE



This Class [B] RFID complies with the Canadian standard ICES-005.

DC OUTPUT:
 Regulated current 700 mA
 Maximum power 39.2 W
 Voltage range 2856 Vdc
 No load voltage 60Vdc
 + RED
 - BLACK
 + DIM: PURPLE
 - DIM: GREY
 (For 0-10V dimming)



Made in China

DIMMING:

Although this product is compatible with most common residential type dimmers, dimming performance depends on dimmer, dimmer setting (for dimmers with brightness range adjustments), wiring method, and the number of LED modules. For best results, set dimmer position at maximum before adjusting to a lower light level.

Recommended Dimmers (minimum load of four LED modules for optimal dimming performance):

Leviton Decora – 6631, IPI06; Lutron Skylark – S-603PGH, CTCL-153PDH ; Lutron Diva – DVWCL-153PDH; Lutron Maestro – MACL-153M; Lutron TGCL-153PH

Recommended Dimmer for 0-10V dimming: Levitron – IP710-DLZ

DIMMER WIRE CONNECTIONS FOR 0-10V DIMMING:

Follow the instructions provided with the 0-10V Dimmer. Typically, the **PURPLE FIXTURE WIRE** connects to the **PURPLE DIMMER WIRE** and the **GRAY FIXTURE WIRE** connects to the **GRAY DIMMER WIRE**.

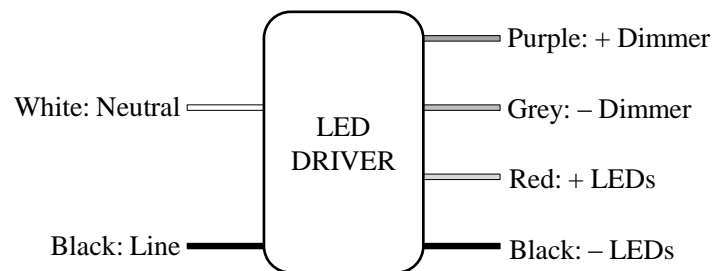

FCC:

This device has been tested and found to comply with the limits for a Class B digital device, pursuant to part 15 of the FCC Rules. These limits are designed to provide reasonable protection against harmful interference in a residential installation. This equipment generates, uses and can radiate radio frequency energy and, if not installed and used in accordance with the instruction manual, may cause harmful interference to radio communications. However, there is no guarantee that interference can be determined by turning the equipment off and on, the user is encouraged to try to correct the interface by one or more of the following measures:

- Reorient or relocate the receiving antenna
- Increase the separation between the device and receiver
- Connect the equipment into an outlet on a circuit different from that to which the receiver is connected
- Consult the dealer or an experienced radio/TV technician for help.

LIMITED WARRANTY

The manufacturer warrants this lighting fixture to be free from defects in materials and workmanship for a period of three (3) years from date of purchase. This warranty applies only to the original consumer purchaser and only to products used in normal use and service. If this product is found to be defective, the manufacturer's only obligation, and your exclusive remedy, is the repair or replacement of the product at the manufacturer's discretion, provided that the product has not been damaged through misuse, abuse, accident, modifications, alterations, neglect or mishandling. This warranty shall not apply to any product that is found to have been improperly installed, set-up, or used in any way not in accordance with the instructions supplied with the product. This warranty shall not apply to a failure of the product as a result of an accident, misuse, abuse, negligence, alteration, or faulty installation, or any other failure not relating to faulty material or workmanship. This warranty shall not apply to the finish on any portion of the product, such as surface and/or weathering, as this is considered normal wear and tear. **The manufacturer does not warrant and specially disclaims any warranty, whether expressed or implied, of fitness for a particular purpose, other than the warranty contained herein. The manufacturer specifically disclaims any liability and shall not be liable for any consequential or incidental loss or damage, including but not limited to any labor/expense costs involved in the replacement or repair of said product.**



MANUAL DE INSTRUCCIONES

LUMINARIO DE TECHO CON LUZ LED



HOME DEPOT SKU# 1000021230 (UPC# 046335974999)

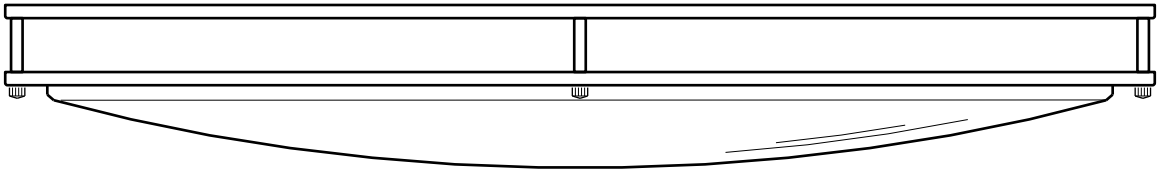

Gracias por comprar este Luminario de Techo con Luz LED de Hampton Bay. Este producto ha sido fabricado con los estándares más altos de seguridad y calidad.

CARACTERÍSTICAS:

1. Fácil de instalar.
2. Calificado por ENERGY STAR®.

PREGUNTAS, PROBLEMAS, PARTES FALTANTES:

Antes de regresar el producto a su Home Depot, llame a nuestro Equipo de Servicio al Cliente al 1-855-HD-HAMPTON o visite www.homedepot.com. Dé como referencia el SKU (1000021230) o UPC (046335974999).

PRECAUCIÓN:

1. Antes de iniciar la instalación de este luminario o la remoción de un luminario anterior, desconecte la energía eléctrica al apagar el disyuntor de circuitos o al quitar el fusible en la caja de fusibles.
2. CONSULTE A UN ELECTRICISTA CALIFICADO SI TIENE DUDAS CON LAS CONEXIONES ELÉCTRICAS. Si tiene preguntas acerca de este luminario, que no estén relacionadas con las conexiones eléctricas, llame a nuestro Equipo de Servicio al Cliente al 1-877-527-0313 o visite www.homedepot.com. Dé como referencia su SKU (1000021230) o UPC (046335974999).
3. CONSERVE su recibo y estas Instrucciones como comprobante de compra.

HERRAMIENTAS REQUERIDAS PARA LA INSTALACIÓN Y EL ENSAMBLAJE (no incluidas):



Taladro



Broca de ¼ pulgadas (0,64 cm)

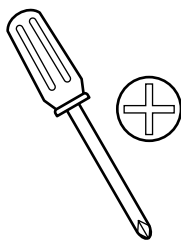

Desarmador Phillips

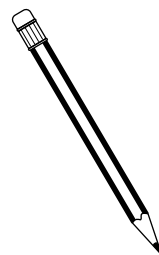

Lápiz



Martillo

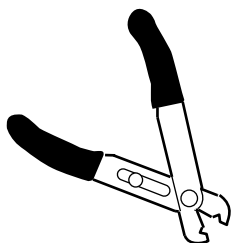

Pinzas

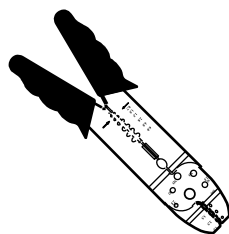

Alicate pelacables



Cinta de aislar



Gafas de seguridad

PARTES INCLUIDAS (las partes no se muestran a escala):

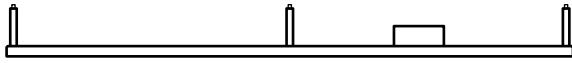

1 Base del Luminario (#1)

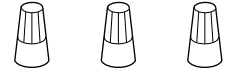

3 Tuercas para Cables (#5)



1 Lente de Acrílico (#2)

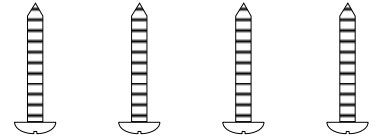

4 Tornillos de Montaje (#6)



1 Armazón (#3)



4 Tornillos de Mariposa (#4)

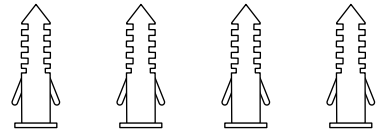

4 Taquetes para Techo (#7)

INSTALACIÓN Y ENSAMBLAJE:

1. Desempaque el luminario con cuidado. Coloque todas las partes sobre una superficie limpia.
2. Coloque la base del luminario (#1) en el lugar deseado, centrándolo sobre la caja de distribución (#6). Marque el lugar de todos los agujeros de bocallave (#17).

INSTALACIÓN Y ENSAMBLAJE (cont.):

3. Quite la base del luminario (#1) anclaje de techo (#9). Taladre agujeros (#10) del tamaño adecuado en los lugares marcados de los agujeros de bocallave. Inserte los anclajes para techo (#7) en los agujeros (#10) (**Fig. 1**).
4. Enrosque los tornillos de montaje (#6) a la mitad de los anclajes de techo (#9) (**Fig. 1**).

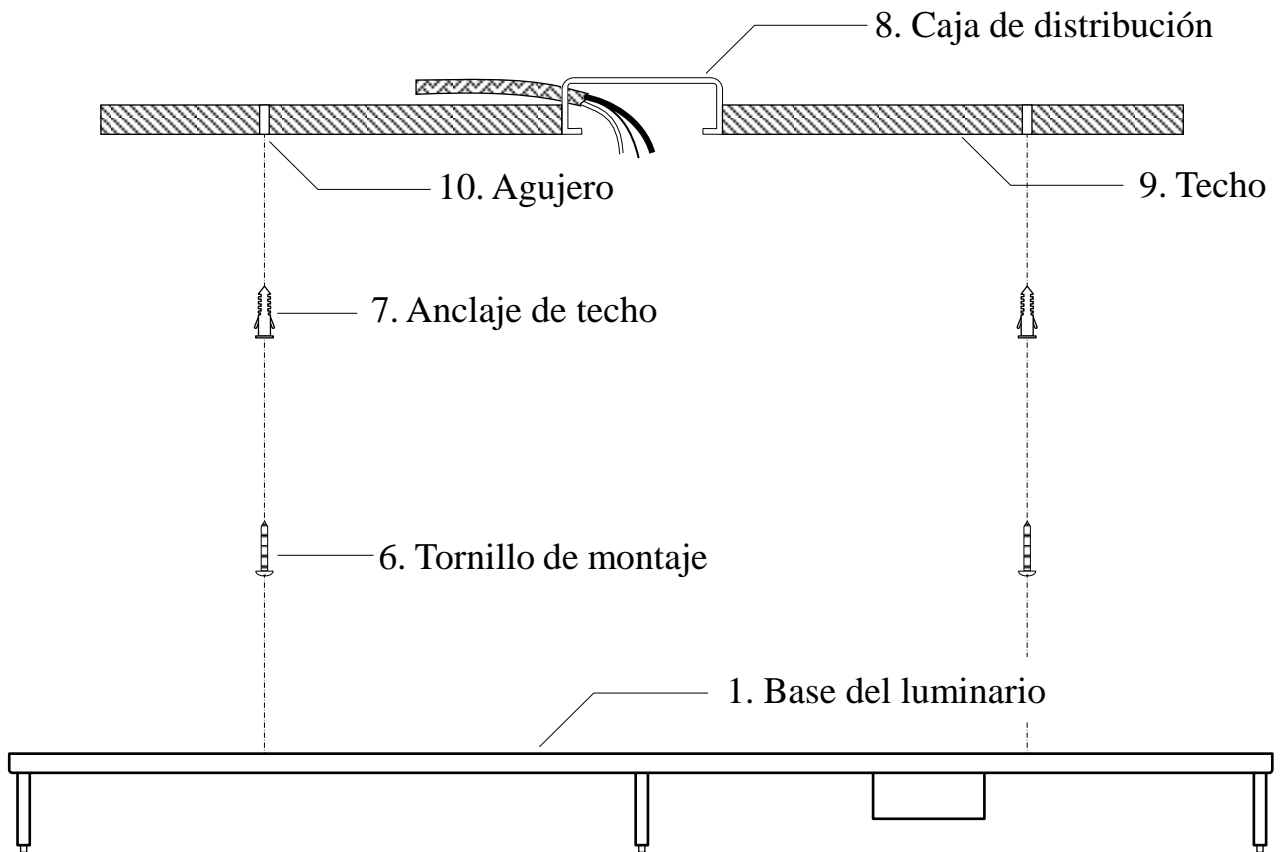

Fig. 1

INSTALACIÓN Y ENSAMBLAJE (cont.):

5. Saque los cables de alimentación de la caja de distribución (#8). Conecte el cable negro de alimentación (#11) con el cable negro del luminario (#12) y el cable blanco de alimentación (#13) con el cable blanco del luminario (#14) utilizando tuercas para cables (#5). Conecte el cable a tierra del luminario (#15) y el cable a tierra de alimentación (#16) utilizando una tuerca para cables (#5) (**Fig. 2**). Envuelva todas las conexiones de cables con cinta de aislar para una conexión más segura. *Nota: Si tiene dudas acerca de las conexiones eléctricas, consulte a su código eléctrico local para los métodos aprobados para la conexión a tierra.*

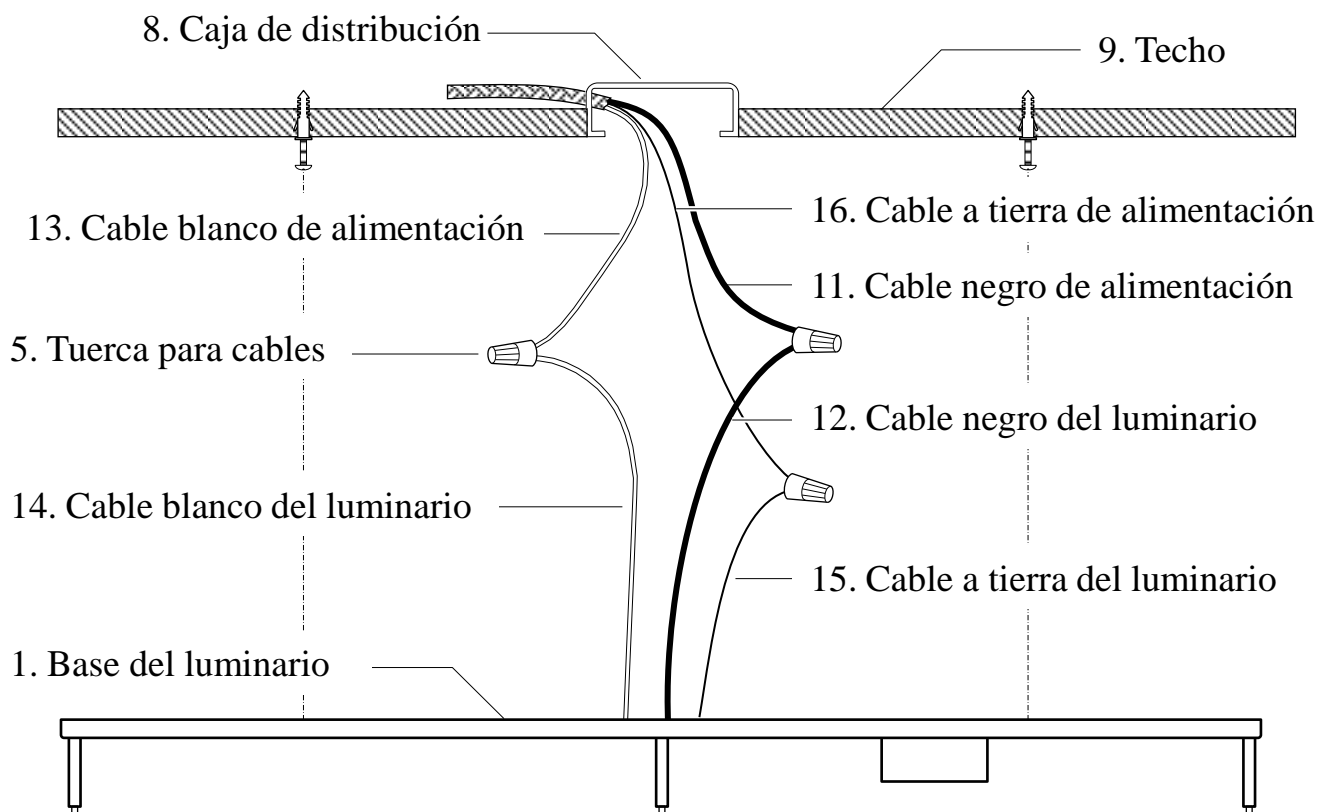

Fig. 2

INSTALACIÓN Y ENSAMBLAJE (CONTINUACIÓN):

6. Meta con cuidado todas las conexiones de cables en la caja de distribución (#8). Coloque la base del luminario (#1) en el lugar deseado, asegurándose de que los tornillos de montaje (#6) roscados a la mitad pasen por las aberturas grandes de los agujeros de bocallave (#17). Deslice la base del luminario (#1) para que los tornillos de montaje (#6) se deslicen por las aberturas estrechas de los agujeros de bocallave (#17). Apriete los tornillos de montaje (#6) para asegurar la base del luminario (#1) en su lugar (**Fig. 3 y 3-1**).

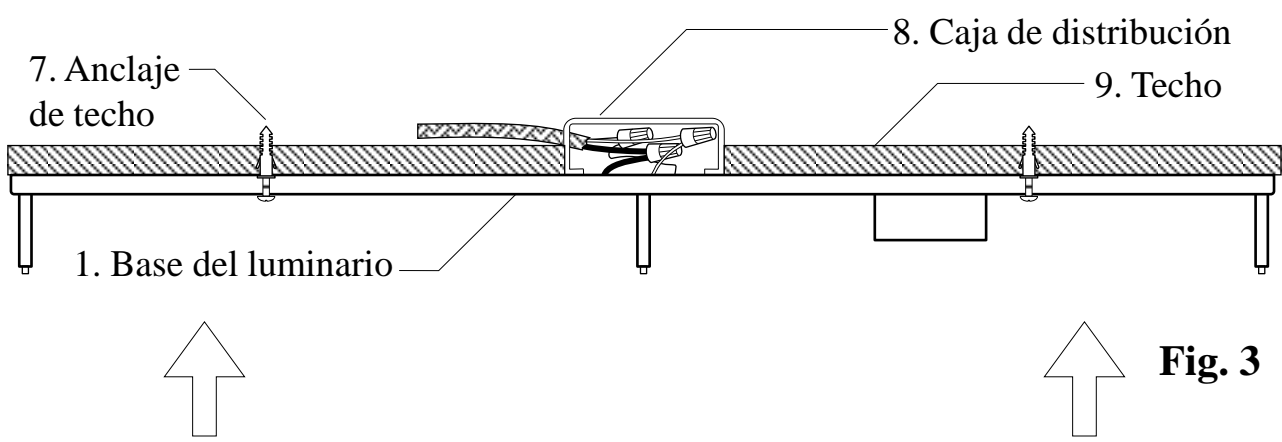

Fig. 3

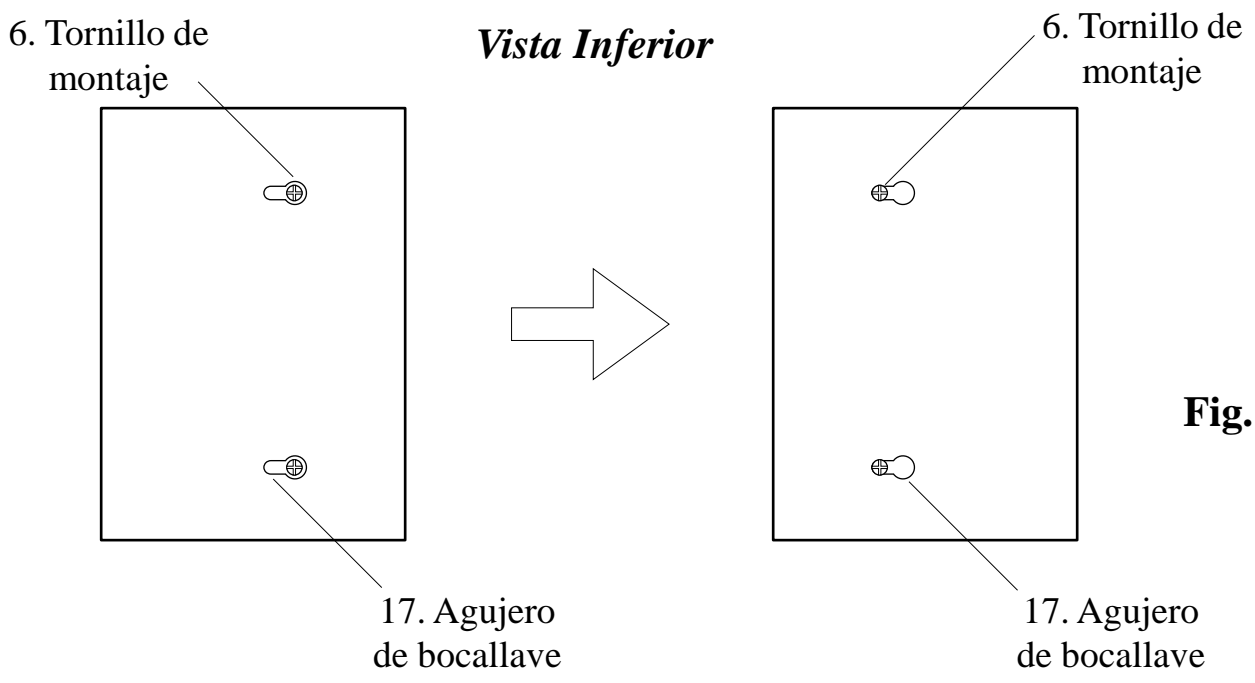

Fig. 3-1

INSTALACIÓN Y ENSAMBLAJE (CONTINUACIÓN):

3. Asegure el lente de acrílico (#3) y la armazón (#20) en la base del luminario (#1) utilizando las tuercas de mariposa (#19), como se muestra (**Fig. 2**).
5. La instalación ha terminado. Encienda la energía eléctrica en el disyuntor de circuitos o la caja de fusibles. Encienda el interruptor de luz para activar el luminario.

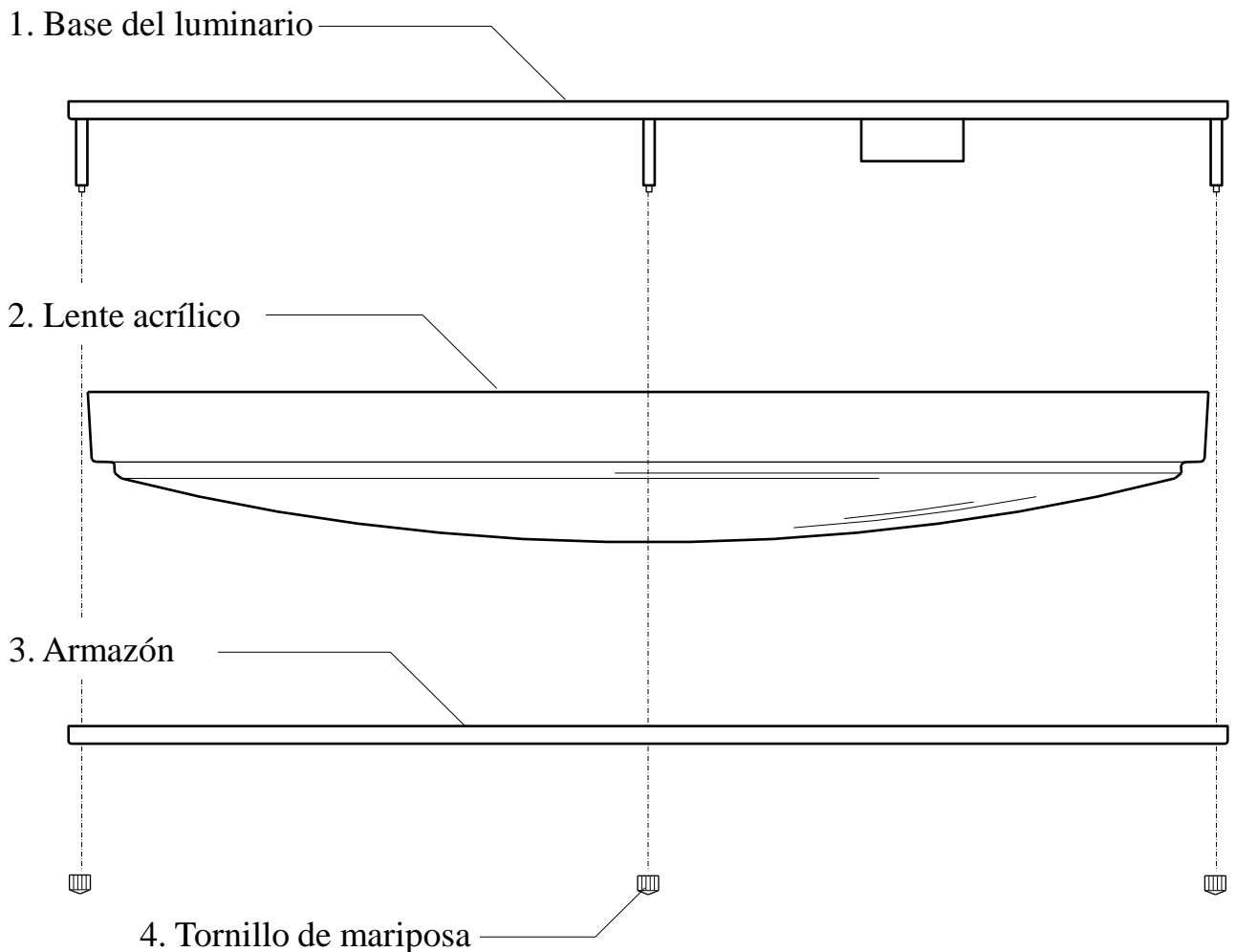

Fig. 4

SOLUCIÓN DE PROBLEMAS:

	Causa posible	Acción correctiva
La luz no enciende.	1. La energía eléctrica está apagada.	1. Asegúrese de que la energía eléctrica esté encendida.
	2. Hay una falla en el interruptor.	2. Pruebe o cambie el interruptor.
	3. Hay una falla en la conexión de los cables.	3. Verifique los cables.
	4. Controlador dañado o defectuoso	4. Reemplazar el controlador
El fusible se funde o el disyuntor de circuitos se dispara cuando se enciende la luz.	1. Los cables están cruzados o el cable de alimentación no está haciendo tierra.	1. Verifique las conexiones de los cables.

MANTENIMIENTO DEL PRODUCTO:

1. Para limpiar el exterior del luminario, use un paño limpio seco o ligeramente humedecido (use agua limpia, nunca un solvente).
2. Para limpiar el interior del luminario, primero suspenda la energía eléctrica al apagar el disyuntor de circuitos o quitar el fusible en la caja de fusibles. Después, use un paño seco o ligeramente humedecido (use agua limpia, nunca un solvente) para limpiar la superficie interior del luminario.
3. No use limpiadores con químicos, solventes o abrasivos fuertes. Use sólo un trapo seco para sacudir o limpiar con cuidado.

REEMPLAZO DE CONTROLADOR:

Este producto está en la lista de ENERGY STAR®. El controlador puede ser sustituido sin necesidad de cortar los cables. Por favor, póngase en contacto con un electricista calificado si el controlador necesita ser reemplazado.

CDL

JWM040W-0700-56
Corriente Constante Regulable LED
Temp. Máx. del Caso tc = 90°C
Clase II
Apto para operación con regulador TRIAC
Adecuado para lugares secos o húmedos

ENTRADA DE CORRIENTE ALTERNA:
120/277 V – 0.66 A
50/60 Hz
Factor de Potencia ≥ 0.9
THD $\leq 20\%$
L-NEGRO
N-BLANCO

  **SELV**

Hecho en China

CE **c** **UL** **US** **FC** **LVLE**

Esta Clase [B] RFID cumple con la norma Canadiense ICES-005.

SALIDA DE CORRIENTE DIRECTA:
Corriente regulable 700 mA
Potencia Máxima 39.2 W
Rango de voltaje 2856 Vdc
Carga sin voltaje 60Vdc
+ ROJO
- NEGRO
+ REG: MORADO
- REG: GRIS
(Para regulador 0-10V)

ATENUADORES:

Aunque este producto es compatible con la mayoría de los atenuadores (“*dimmers*”) residenciales más comunes, su rendimiento depende del atenuador, ajuste del adador (en modelos con ajustes para escala de luminosidad), método de cableado y número de módulos LED. Para mejores resultados, coloque el regulador en la posición máxima antes de ajustarlo a un nivel de luz más bajo.

Atenuadores recomendados (carga mínima de cuatro módulos LED para un rendimiento óptimo de regulación):

Leviton Decora – 6631, IPI06; Lutron Skylark – S-603PGH, CTCL-153PDH; Lutron Diva – DVWCL-153PDH; Lutron Maestro – MACL-153M; Lutron TGCL-153PH

Atenuador recomendado para regulación de 0-10V: Leviton–IP710-DLZ

CONEXIONES DE CABLES PARA ATENUACIÓN DE 0-10V:

Siga las instrucciones proporcionadas con el atenuador 0-10V. Por lo general, el cable MORADO se conecta al cable MORADO del ATENUADOR y el cable GRIS se conecta al cable GRIS del ATENUADOR.

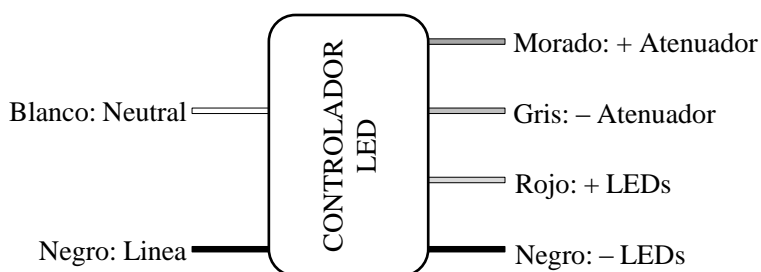

FCC:

Este aparato ha sido probado y cumple con los límites para un aparato digital de Clase B, según la Parte 15 de la normativa FCC. Estos límites están diseñados para proporcionar una protección razonable contra las interferencias perjudiciales en una instalación residencial. Este aparato genera, utiliza y puede irradiar energía de radiofrecuencia y, si no se instala y utiliza de acuerdo con las instrucciones, puede causar interferencias perjudiciales en las comunicaciones de radio. Sin embargo, no hay garantía de que la interferencia puede determinarse encendiéndolo y apagándolo, se recomienda al usuario que intente corregir la interfaz en una o más de las siguientes medidas:

- Reorientar o reubicar la antena de recepción
- Aumentar la distancia entre el aparato y el receptor
- Conectar el equipo a un enchufe de un circuito diferente de aquel al que está conectado el receptor
- Consulte al distribuidor o un técnico de radio/televisión para obtener ayuda.

GARANTÍA LIMITADA

El fabricante garantiza que este luminario estará libre de defectos en sus materiales y mano de obra por un periodo de tres (3) años a partir de la fecha de compra. Esta garantía aplica únicamente al comprador original y a productos bajo uso y servicio normal. Si se encuentra que este producto está defectuoso, la única obligación del fabricante, y el único recurso que usted tiene, es la reparación o cambio del producto, a la sola discreción del fabricante, provisto que el producto no haya sido dañado de alguna manera por medio de mal uso, abuso, accidente, modificaciones, alteraciones, negligencia o mal manejo. Esta garantía no aplicará a un producto que se encuentre que haya sido instalado, configurado o usado incorrectamente, en desacuerdo con las instrucciones provistas con el producto. Esta garantía no aplicará a una falla del producto como resultado de un accidente, mal uso, abuso, negligencia, alteración, mala instalación u otra falla que no esté relacionada con material o mano de obra defectuosos. Esta garantía no aplicará al acabado de alguna parte del producto, como la superficie y/o desgaste, ya que se consideran uso y desgaste normales. **El fabricante no garantiza y especialmente renuncia a cualquier garantía, ya sea expresa o implícita, de adaptación para un fin en particular, que no sea la garantía contenida aquí. El fabricante renuncia específicamente a cualquier responsabilidad y no será responsable de pérdidas o daños consecuenciales o incidentales, incluyendo de manera enunciativa, pero no limitativa, costos de mano de obra/gastos relacionados en el cambio o reparación de dicho producto.**



MODE D'INSTALLATION

PLAFONNIER À LUMIÈRE LED



HOME DEPOT UGS N° 1000021230 (CUP N° 046335974999)

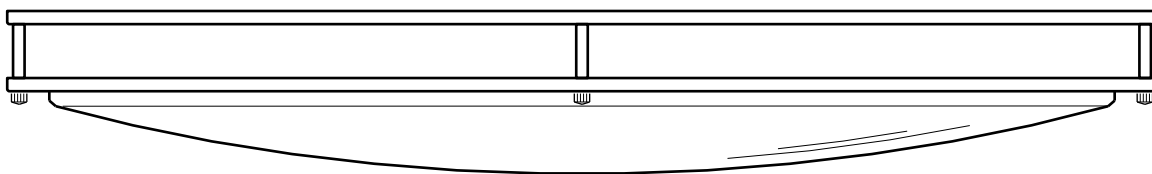

Merci d'avoir acheté ce plafonnier à lumière DEL Hampton Bay. Cet article a été fabriqué selon les normes de sécurité et de qualité les plus rigoureuses.

CARACTÉRISTIQUES :

1. Facile à installer.
2. Homologué ENERGY STAR®.

QUESTIONS, PROBLÈMES, PIÈCES MANQUANTES :

Avant de retourner l'article à votre magasin Home Depot, veuillez communiquer avec le service à la clientèle au 1-855-HD-HAMPTON ou visitez le www.homedepot.com. Veuillez fournir le numéro de l'article (1000021230) ou le CUP (046335974999) à titre de référence.

MISE EN GARDE :

1. Avant de commencer à installer ce luminaire ou à enlever l'ancien luminaire, coupez le courant au niveau du disjoncteur ou retirez le fusible de la boîte de fusible.
2. **CONSULTEZ UN ÉLECTRICIEN CERTIFIÉ SI VOUS AVEZ DES QUESTIONS CONCERNANT L'INSTALLATION ÉLECTRIQUE.** Si vous avez des questions autres que celles concernant l'installation électrique, veuillez communiquer avec notre équipe du service à la clientèle au 1-877-527-0313 ou visitez le www.homedepot.com. Vous devez fournir le numéro d'UGS (1000021230) ou le CUP (046335974999) à titre de référence.
3. **CONSERVEZ** votre reçu de caisse et ces instructions comme preuve d'achat.

OUTILS NÉCESSAIRES POUR L'ASSEMBLAGE ET L'INSTALLATION (non compris) :



Perceuse



Mèche de Perceuse (0,64 cm)

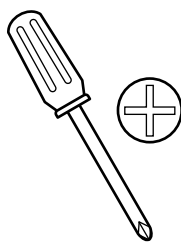

Tournevis Phillips

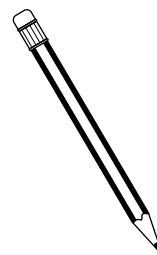

Crayon



Marteau

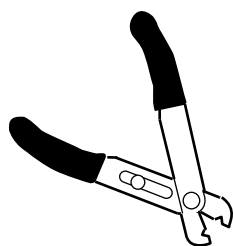

Coupe-fils

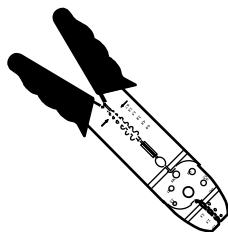

Pince à dénuder



Ruban isolant



Lunettes de sécurité

PIÈCES NÉCESSAIRES (les illustrations ne sont pas à l'échelle) :

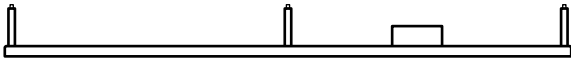

1 plaque de montage (n° 1)

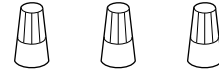

3 capuchons de connexion (n° 5)



1 lentille en acrylique (n° 2)

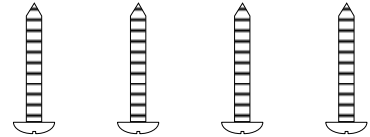

4 vis de montage (n° 6)

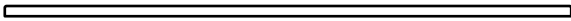

1 cadre (n° 3)



4 écrous à serrage à main (n° 4)

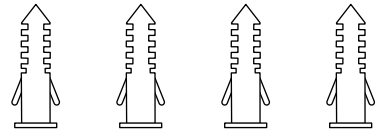

4 ancrages de plafond (n° 7)

INSTALLATION ET ASSEMBLAGE:

1. Déballez délicatement le luminaire. Placez toutes les pièces sur une surface propre.
2. Placez la plaque de montage (n° 1) à l'endroit désiré, en la centrant sur la boîte de sortie (n° 8). Marquez l'emplacement de toutes les encoches en trou de serrure (n° 17).

INSTALLATION ET ASSEMBLAGE (suite):

3. Retirez la plaque de montage (n° 1) du plafond (n° 9). Percez des trous (n° 10) de dimension adéquate au niveau des marques indiquant l'emplacement des encoches en trou de serrure. Insérez les ancrages de plafond (n° 7) dans les trous (n° 10). (**Fig. 1**)
4. Vissez les vis de montage (n° 6) jusqu'à moitié dans les ancrages de plafond (n° 7). (**Fig. 1**)

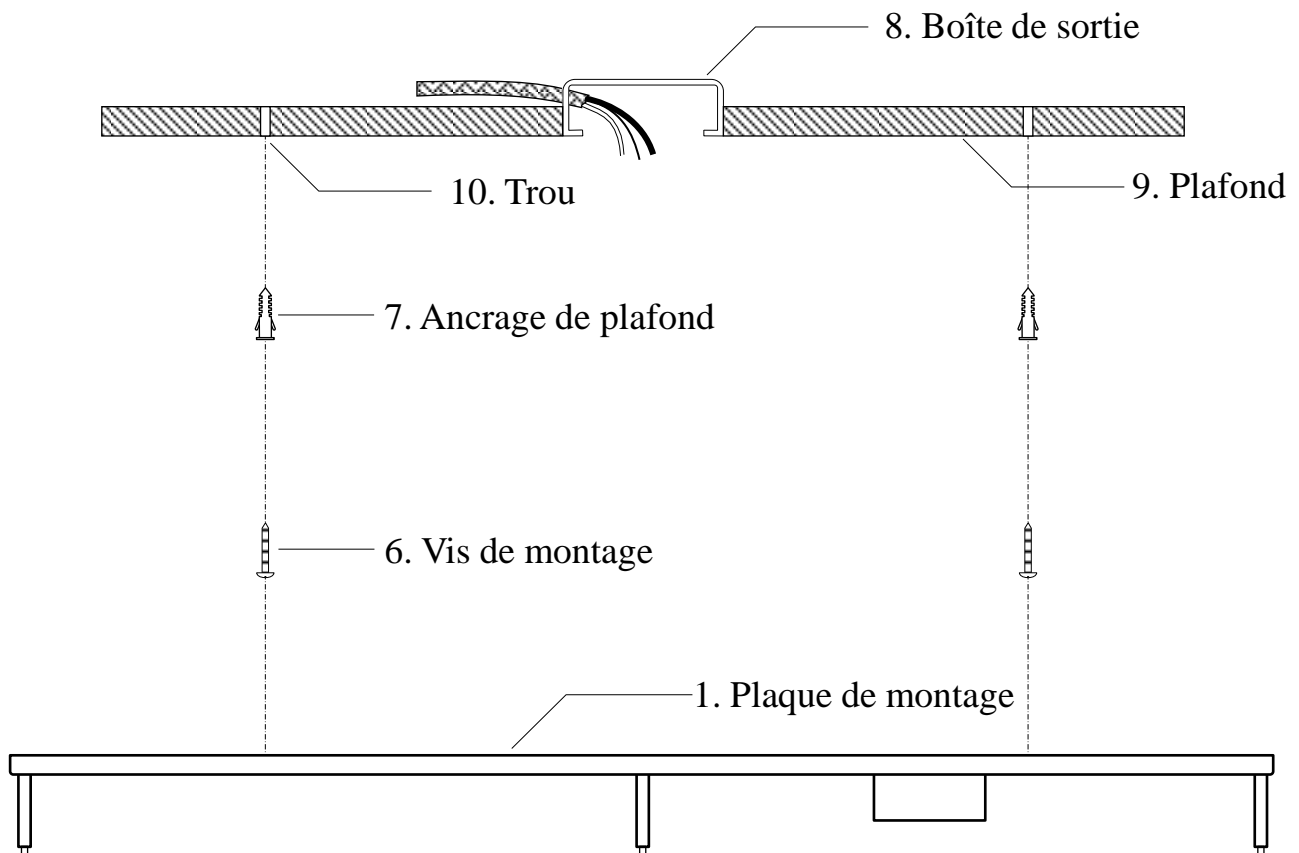

Fig. 1

INSTALLATION ET ASSEMBLAGE (suite):

5. Tirez les fils d'alimentation hors de la boîte de sortie (n° 8). Reliez le fil d'alimentation noir (n° 11) au fil noir du luminaire (n° 12) et le fil d'alimentation blanc (n° 13) au fil blanc du luminaire (n° 14) à l'aide des capuchons de connexion (n° 5). Reliez le fil de terre du luminaire (n° 15) au fil de terre de la boîte de sortie (n° 16) à l'aide d'un capuchon de connexion (n° 5) (**Fig. 2**). Enroulez toutes les connexions avec du ruban isolant pour plus de sécurité. *À noter: si vous avez des questions concernant l'installation électrique, veuillez consulter le code de l'électricité en vigueur dans votre province pour connaître les méthodes de mise à la terre approuvées.*

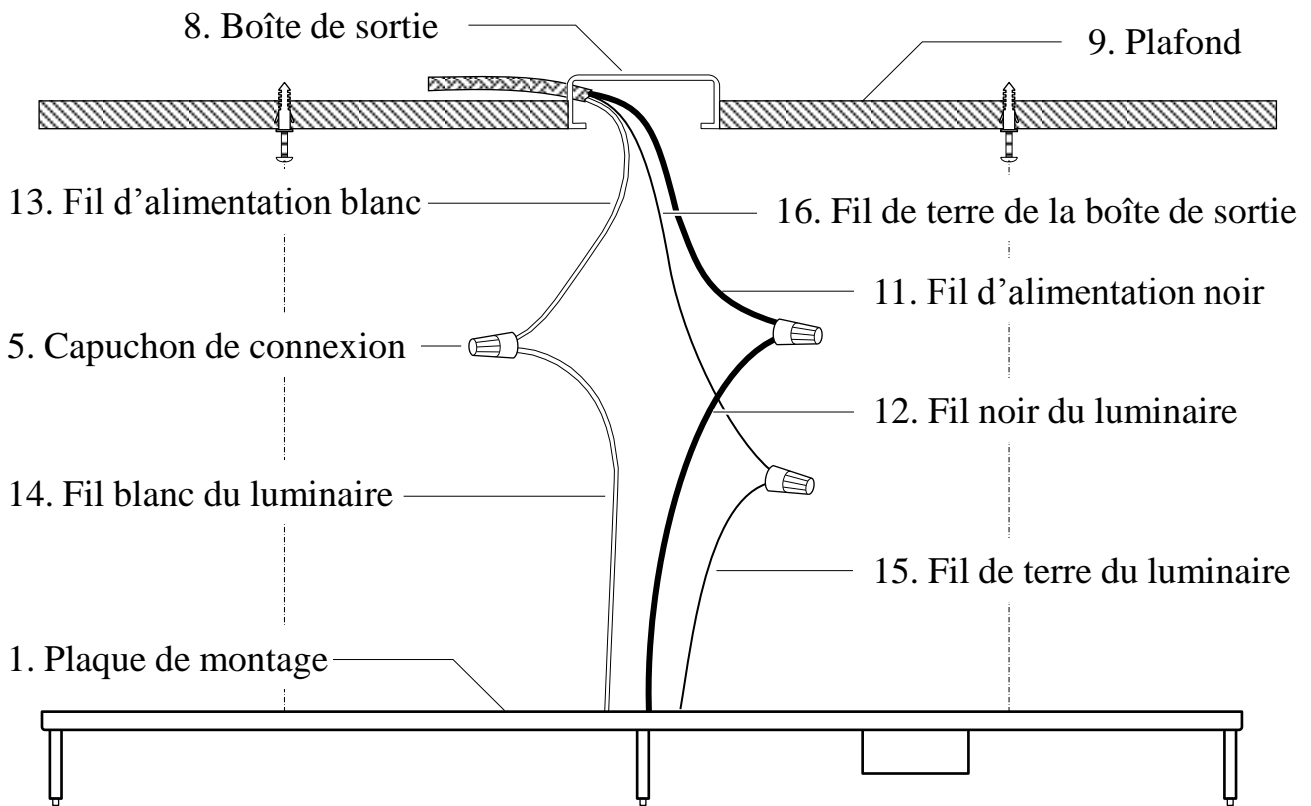
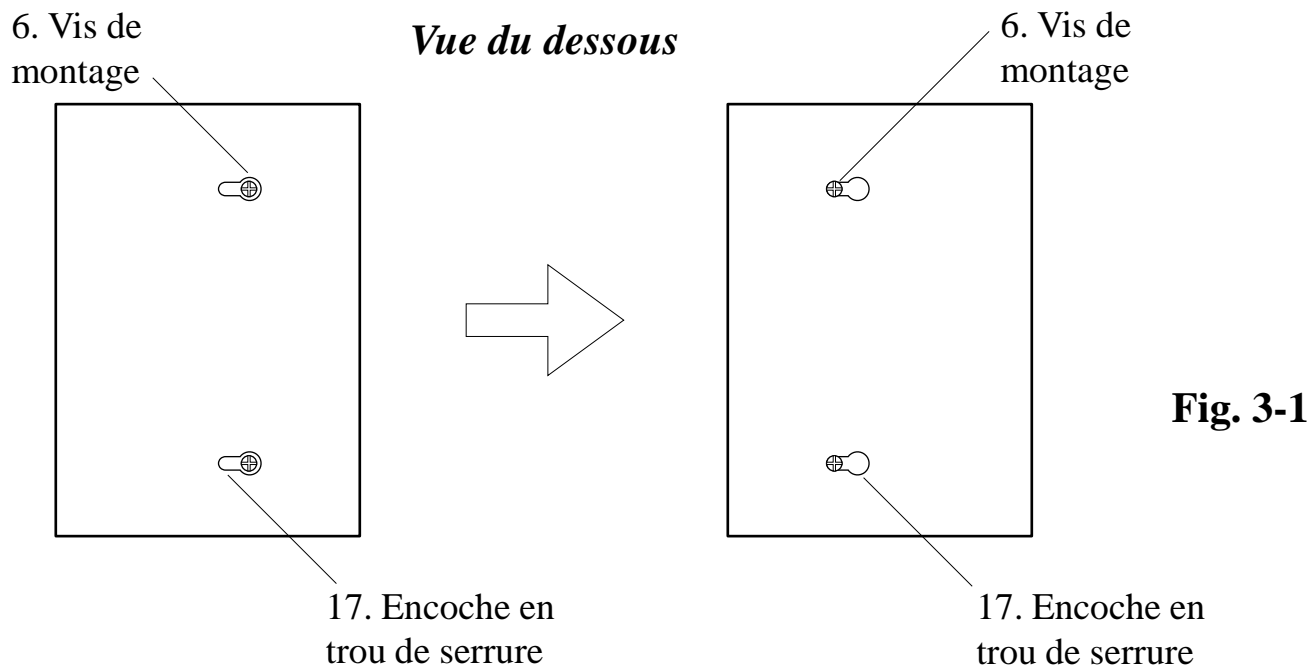
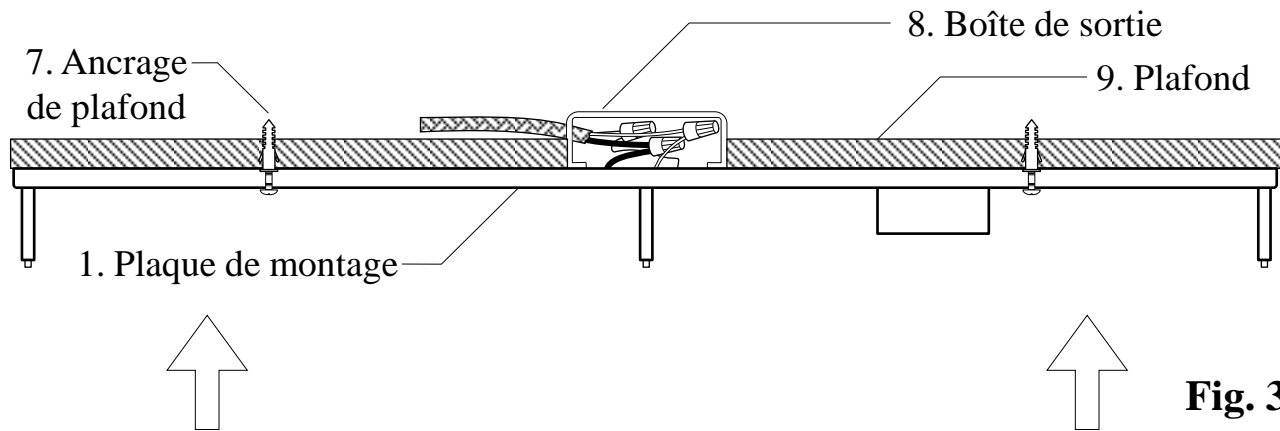

Fig. 2

INSTALLATION ET ASSEMBLAGE (suite):

6. Rentrez soigneusement toutes les connexions dans la boîte de sortie (n° 8). Placez la plaque de montage (n° 1) à l'endroit désiré, en veillant à ce que les vis de montage (n° 6) vissées à moitié s'insèrent dans l'extrémité la plus large des encoches en trou de serrure (n° 17). Glissez la plaque de montage (n° 1) de manière que les vis de montage (n° 6) glissent vers l'extrémité la plus étroite des encoches en trou de serrure (n° 17). Serrez les vis de montage (n° 6) pour fixer solidement la plaque de montage (n° 1). (**Fig. 3 et 3-1**)



INSTALLATION ET ASSEMBLAGE (suite):

- Fixez la lentille en acrylique (n° 2) et le cadre (n° 3) sur la plaque de montage (n° 1) à l'aide des écrous de serrage à main (n° 4), tel qu'illustré. (**Fig. 4**)
- L'installation est terminée. Rétablissez le courant au niveau du disjoncteur ou de la boîte de fusible. Ouvrez la lumière à l'aide de l'interrupteur mural.

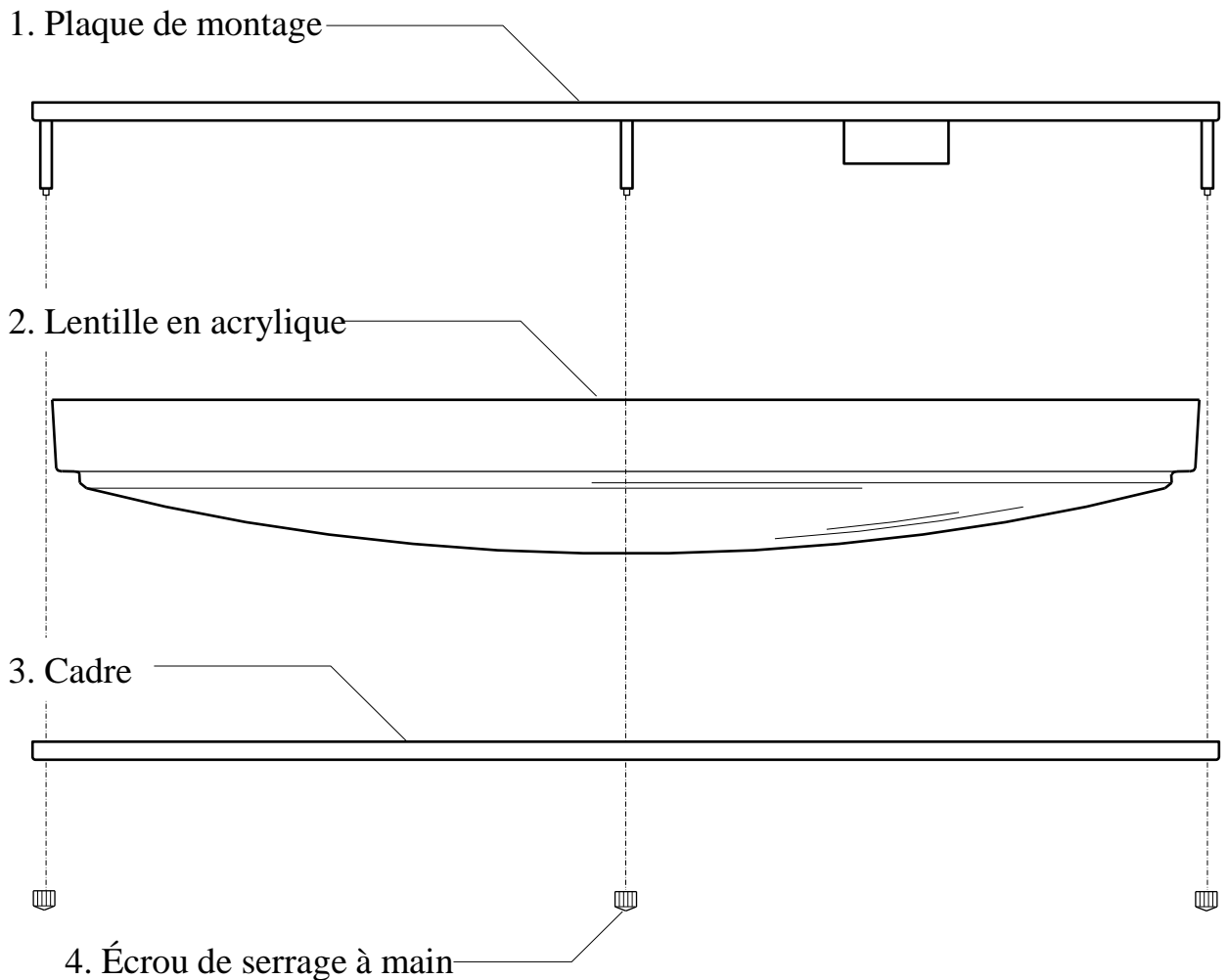

Fig. 4

DÉPANNAGE :

	Cause possible	Solution
La lumière ne s'allume pas.	1. Le courant est interrompu.	1. Ouvrez l'interrupteur ou le
	2. L'interrupteur est défectueux.	2. Vérifiez ou remplacez l'interrupteur.
	3. Les connexions électriques sont incorrectes.	3. Vérifiez les connexions électriques.
	4. Conducteur endommagé ou défectueux.	4. Remplacer le conducteur.
Le fusible brûle ou le disjoncteur saute lorsqu'on allume le luminaire.	1. Les connexions électriques ou la mise à la terre n'ont pas été faites correctement.	1. Vérifiez les connexions électriques.

ENTRETIEN DU LUMINAIRE :

1. Pour nettoyer la surface extérieure du luminaire, utilisez un linge sec ou légèrement humide (avec de l'eau propre, jamais un solvant) et essuyez le luminaire.
2. Pour nettoyer l'intérieur du luminaire, coupez tout d'abord le courant au niveau du disjoncteur ou retirez le fusible de la boîte de fusible. Puis, utilisez un linge sec ou légèrement humide (avec de l'eau propre, jamais un solvant) et essuyez la surface intérieure du luminaire.
3. N'utilisez aucun produit de nettoyage contenant des agents chimiques, des solvants ou des abrasifs durs. Utilisez uniquement un linge doux et sec pour enlever la poussière en essuyant délicatement.

REMPACEMENT DU LE CONDUCTEUR:

Ce produit est Liste ENERGY STAR®. Le conducteur peut être remplacé sans avoir à couper des fils. S'il vous plaît communiquer avec un électricien qualifié si le remplacement du conducteur est nécessaire.

CDL



JWM040W-0700-56

Dimmable Conducteur Mené Courant Constant
Température maximale du cas tc = 90°C
Classe II
Convient pour un fonctionnement avec un gradateur TRIAC
Adapté pour endroits secs ou humides

ENTRÉE AC:
120/277 V – 0.66 A
50/60 Hz
PF≥0.9
THD ≤20%
L-NOIR
N-BLANC

100

SELV

Made in China

SORTIE CC:
Courant régulé 700 mA
Puissance maximale 39.2 W
Intervalle de tension 2856 Vdc
Pas de tension de charge 60Vdc
+ ROUGE
- NOIR
+ GRAD: VIOLET
- GRAD: GRIS
(For 0-10V dimming)

Ce DEFR de la classe [B] est conforme a la NMB-005 du Canada.

GRADATEURS:

Bien que ce produit convienne à la plupart des gradateurs résidentiels courants, la gradation de l'intensité lumineuse dépend du gradateur lui-même, de ses réglages (dans le cas de gradateurs comportant une programmation des intensités lumineuses), du type de filage électrique et du nombre de modules DEL. Pour obtenir de meilleurs résultats, ouvrez le gradateur à la plus forte intensité lumineuse avant de diminuer le niveau d'éclairage.

Gradateurs recommandés (charge minimale de quatre modules de DEL pour des performances optimales gradation):

Leviton Decora – 6631, IPI06; Lutron Skylark – S-603PGH, CTCL-153PDH; Lutron Diva – DVWCL-153PDH; Lutron Maestro – MACL-153M; Lutron TGCL-153PH

Gradateur recommandé pour 0-10V gradation: Levitron – IP710-DLZ

CONNEXIONS PAR FIL POUR 0-10V GRADATION:

Suivez les instructions fournies avec le gradateur 0-10V.

Typiquement, le fil VIOLET se connecte au fil d'atténuation VIOLET et le fil GRIS se connecte au fil d'atténuation GRIS.

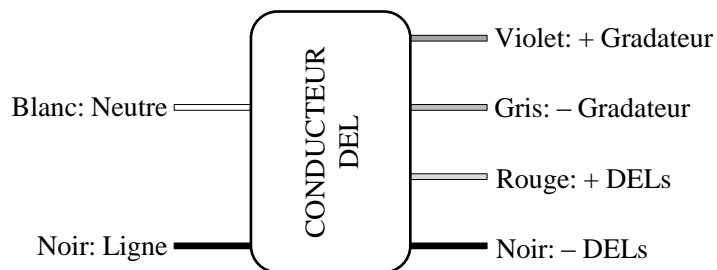

FCC:

Cet appareil a été testé et s'est avéré conforme aux limites pour un appareil numérique de classe B, conformément à la partie 15 des règles de la FCC. Ces limites sont conçues pour fournir une protection raisonnable contre les interférences nuisibles dans une installation résidentielle. Cet équipement génère, utilise et peut émettre des fréquences radio et, s'il n'est pas installé et utilisé conformément au manuel d'instructions, peut provoquer des interférences nuisibles aux communications radio. Cependant, il n'existe aucune garantie que des interférences ne peut être déterminé en mettant l'équipement hors et sous tension, l'utilisateur est encouragé à essayer de corriger l'interface par une ou plusieurs des mesures suivantes:

- Réorienter ou déplacer l'antenne de réception
- Augmentez la distance entre l'appareil et le récepteur
- Connecter l'équipement à une sortie sur un circuit différent de celui sur lequel le récepteur est branché
- Consulter le revendeur ou un technicien radio / TV expérimenté.

GARANTIE LIMITÉE

Le fabricant garantit ce luminaire contre tout défaut de matériaux ou de fabrication pour une période de trois (3) ans à partir de la date d'achat. Cette garantie est uniquement offerte à l'acheteur initial et elle ne couvre que les produits qui sont utilisés et entretenus dans des conditions normales. Si le produit s'avère défectueux, la seule obligation du fabricant, et votre seul recours, consiste à réparer ou à remplacer le produit, à la discrétion du fabricant, pourvu que le produit n'ait pas fait l'objet d'un usage inadéquat ou abusif, d'un accident, de modifications, d'altérations, de négligence ou d'une mauvaise manipulation. La présente garantie ne s'applique pas aux produits qui ont été mal installés ou utilisés d'une manière qui contrevient aux directives fournies avec le produit. Cette garantie ne couvre pas les défaillances découlant d'un accident, d'un usage inadéquat ou abusif, de la négligence, d'une altération ou d'une mauvaise installation et exclut également les défaillances qui ne sont pas liées aux matériaux ou à la fabrication. La garantie ne couvre pas la finition extérieure du produit, telle l'altération de la surface par le temps ou les intempéries, celle-ci étant considérée comme une usure normale. **Le fabricant n'offre et ne reconnaît aucune garantie, explicite ou implicite, de convenance à une utilisation spécifique, autre que la présente garantie. Le fabricant décline spécifiquement toute responsabilité et ne peut être tenu responsable des dommages accessoires ou indirects y compris, mais sans toutefois s'y limiter, tous les coûts de main-d'œuvre et autres frais liés au remplacement ou à la réparation du produit.**