

## Installation & Maintenance Instructions Instrucciones de Instalación y Mantenimiento Instructions pour l'installation et l'entretien

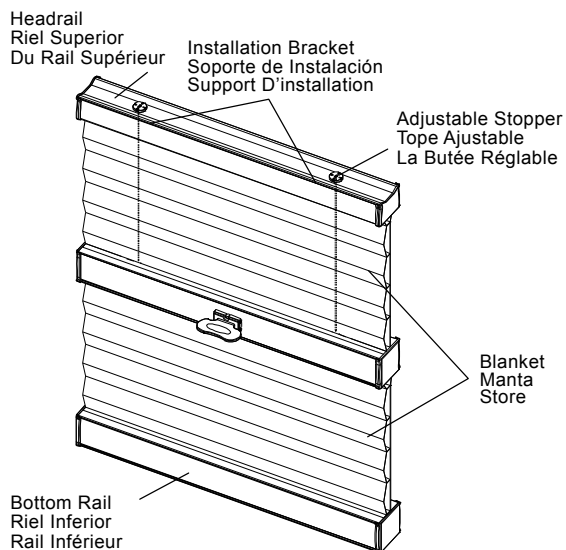

### CORDLESS DAY & NIGHT CELLULAR SHADE VISILLO CELULAR SIN CORDÓN DAY & NIGHT ALVÉOLAIRE SANS CORDON POUR LE JOUR ET LA NUIT

## Getting Started | Introducción | Préparation

**NOTE:** Prior to installation, please make sure your hands are clean and free from any dirt or oil that could cause damage to the fabric.

**NOTA:** Asegurese de tener sus manos limpias antes de la instalación así no daña la tela.  
**REMARQUE :** Avant de commencer l'installation, assurez vous d'avoir les mains propres et exemptes de toute trace de saleté ou de matières grasses qui pourraient endommager le tissu.

## Recommended Tools | Herramientas Recomendadas | Outils Recommandés

- Measuring Tape | Cinta Métrica | Ruban à Mesurer
- Pencil | Lápiz | Crayon
- Level | Nivel | Niveau
- Screwdriver | Destornillador | Tournevis
- Power drill (1/4" hex driver and drill bit) | Taladro eléctrico (llave hexagonal de 1/4" y broca para taladro) | Perceuse électrique (pour embout-tournevis et foret 1/4 po)



You will need to use the following fasteners for your particular mounting surfaces: Deberá utilizar los siguientes sujetadores de acuerdo con la superficie particular de montaje:

Selon la surface sur laquelle vous installez le store, vous aurez besoin des fixations suivantes:

Mounting Surface Superficie de Montaje Surface de montage	Fastener Sujetador Fixation
Wood Madera Bois	1 1/4" Rounded Head Screw (Provided) Tornillo de Cabeza Redonda 1-1/4" (Incluido) Vis à tête ronde 1-1/4 po (Fournie)
Drywall / Plaster Drywall / Yeso Cloison sèche / Plâtre	Wall Anchors, Expansion Bolts (Not Provided) Anclajes de Pared, Pernos de Expansión (No Incluidos) Vis d'ancrage, boulons à coquille d'expansion (Non Fournis)
Metal Metal Métal	Sheet Metal Screws (Not Provided) Tornillos de Metal Laminados (No Incluidos) Vis à tôle (Non Fournies)

Check Hardware | Revisa los herrajes | Vérification de la quincaillerie Assurez

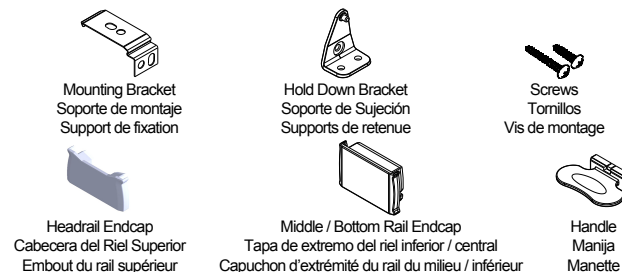

## Step 1. Install Brackets

### Paso 1. Ensamble los Soportes de Instalación Étape 1 : Installation des Supports

- Use a level to ensure all brackets are in alignment. Utilice un nivel para asegurarse de que los soportes estén alineados. Utilisez un niveau pour aligner les supports correctement.

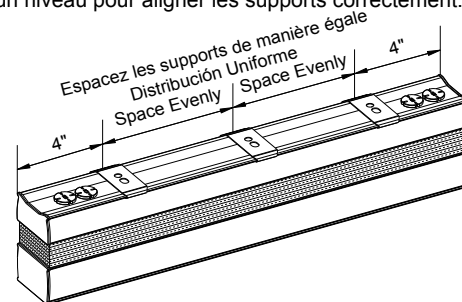

- Measure 4" from both ends of the headrail and mark the bracket location on the mounting surface (applies to both inside and outside mount installation). Mida 4" hacia dentro, desde los dos extremos del riel superior, y marque la ubicación del soporte sobre la superficie de montaje (se aplica tanto a la instalación del montaje interior como exterior) Que vous installez le store à l'intérieur ou à l'extérieur du châssis, marquez la surface de montage à une distance de 10 cm (4 po) des deux extrémités du rail supérieur pour noter l'emplacement des supports.

## Inside Mount | Montaje Interior | Installation à l'intérieur du Châssis

- For shade to operate properly when inside mounted, check to make sure there is enough depth clearance for the installation bracket and no obstructions. Para que la persiana funcione correctamente cuando se realiza el montaje interior, verifique que exista suficiente profundidad de espacio para instalar el soporte y que no haya obstrucciones. Pour que le store fonctionne correctement à l'intérieur du châssis, assurez vous que ce dernier est suffisamment profond pour accueillir les supports sans que le store soit obstrué.
- If you would like your shade to be flush with the wall, the distance from the wall to center of 1st screw hole needs to be 5/8".

Si desea que la persiana y la pared estén al ras, la distancia desde la pared al primer orificio para el tornillo debe ser de 5/8". Si vous souhaitez que votre store soit aligné sur le mur, laissez un espace de 1,6 cm (5/8 po) entre le mur et le centre du premier trou de vis.

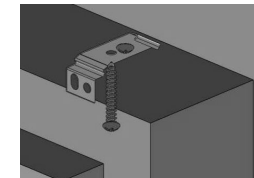

## Outside Mount | Montaje Exterior | Installation à l'extérieur du Châssis

- Hold the bracket against the wall. Mark a line at every bracket location (shown on the picture). Make sure the lines are level with each other.

Sostén el soporte contra la pared. Marca una línea en cada ubicación del soporte (como se muestra en la figura). Asegúrate de que las líneas estén a nivel unas con otras.

Appuyez chacun des supports contre le mur et marquez leur emplacement (tel qu'il est illustré). Assurez vous que les lignes sont à niveau.

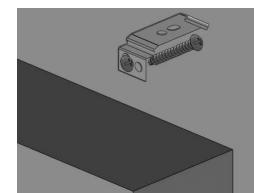

## Step 2. Remove the insert Paso 2. Retira el aditamento Étape 2. Retirez l'encart

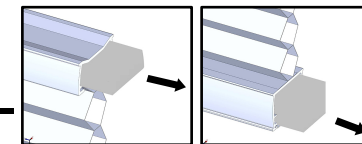

## Step 3. Install the Endcaps Paso 3. Instala las tapas de extremo Étape 3. Installez les capuchons d'extrémité

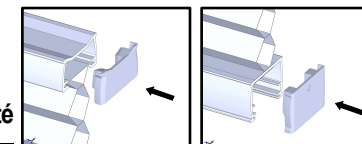

## Step 4. Install and Uninstall the Shade Paso 4. Instale y Desinstale la Persiana Étape 4 : Pose et Retrait du Store

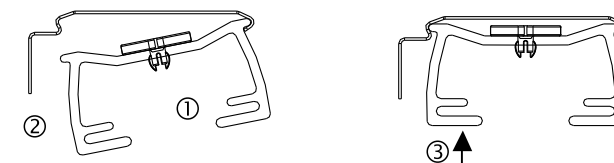

- Insert the headrail with an angle facing the window; hook in with the bracket front then push it upward to snap it into the bracket.  
Inserte el riel superior en ángulo frente a la ventana; enganche el frente en la abrazadera y empújelo hacia arriba hasta que se enganche en la abrazadera. Insértez le caisson obliquement par rapport à la face de la fenêtre, accrochez-le à l'avant du support, puis poussez-le vers le haut pour l'emboîter dans le support.

- Fully raise the shade that you want to remove. Remove the shade by pushing the latch back. Release the shade by rotating the headrail towards you and lifting upward to unhook the rail from the bracket. See steps 1 to 3.

Si desea extraer la persiana, levántela por completo. Para sacar la persiana, retire hacia atrás el seguro, libere la persiana haciendo girar el riel superior hacia usted y levantándolo hacia arriba para desenganchar el riel del soporte.

Consulte los pasos 1 al 3.  
Pour retirer le store, relevez-le complètement. Retirez le store en appuyant sur le loquet vers l'arrière. Décrochez le store en tournant le caisson vers vous et en le soulevant afin de le retirer du support. Voir les étapes 1 à 3.

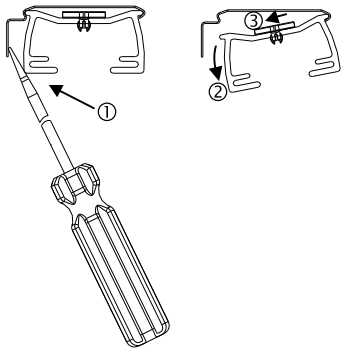

## Step 5. Install the handle Paso 5. Instala la manija Étape 5. Installez la manette

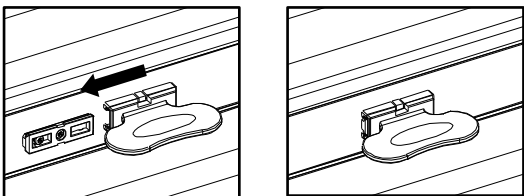

## Step 6. Operate the Shade Paso 6. Installation et Retrait du Store Étape 6. Fonctionnement du Store

To lower the shade, gently pull down the shade on the bottom rail handle and stop at the desired location.

**For TDBU & Day & Night, pull down the bottom rail first before lowering the midle rail.**

To raise the shade, gently raise the shade on the bottom rail handle to desired height.  
**For TDBU & Day & Night, if the shade will not lift, pull the midrail down fully to the bottom first and then raise the bottom rail together with midrail up.**

Para bajar el visillo, hálalo suavemente por medio de la manija del riel inferior hasta alcanzar la ubicación deseada.

**Para visillos TDBU & Day & Night, primero hala hacia abajo el riel inferior antes de bajar el riel central.**

Para subir el visillo, súbelo suavemente por medio de la manija del riel inferior hasta alcanzar la altura deseada.

**Para visillos TDBU & Day & Night, si el visillo no se eleva, hala el riel central completamente hasta la parte inferior primero y luego levanta el riel inferior junto con el central.**

Pour abaisser le store, tirez le store lentement vers le bas sur la manette du rail inférieur et arrêtez à l'emplacement souhaité.

**Pour le mouvement ascendant / descendant ainsi que jour et nuit, tirez tout d'abord le rail inférieur vers le bas avant d'abaisser le rail du milieu.**

Pour remonter le store, levez doucement le store sur la manette du rail inférieur à la hauteur souhaitée.

**Pour le mouvement ascendant / descendant ainsi que jour et nuit, si le store ne remonte pas, tirez d'abord le rail du milieu complètement vers le bas, puis levez le rail inférieur et le rail du milieu en même temps vers le haut.**



**Do not grasp the rail unevenly. Always lower or raise the shade in the middle or use both hands with even pressure to two handles of the rail.**

**No agarres el riel desigualmente. Siempre baja o sube el visillo por la parte central o usa ambas manos ejerciendo la misma presión sobre ambas manijas del riel.**

**N'agrippez pas le rail de manière inégale. Abaissez ou levez toujours le store à partir du milieu ou des deux mains en appliquant une pression égale sur les deux manettes du rail.**

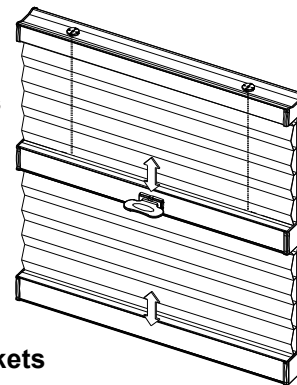

## Step 7. Install Hold Down Brackets Paso 7. Soportes de sujeción Étape 7 : Supports de retenue

Inside Mount  
Montaje interior  
Installation à l'intérieur  
du châssis

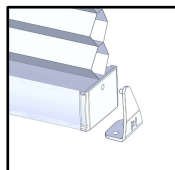

Outside Mount  
Montaje exterior  
Installation à l'extérieur  
du châssis

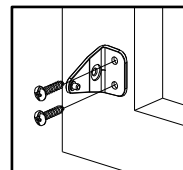
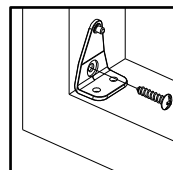

## Cleaning the Shade | Limpieza de la Persiana | Nettoyage du Store

Routine cleaning will help maintain the beauty of your shade. The shade can be cleaned by using a duster, vacuumed with a low suction hand-held vacuum, cleaned ultrasonically (specify that a mild solution must be used and that the headrail should never be immersed in liquid), or dampen a clean cloth with a warm water and mild detergent solution to dab the spot until it's gone (do not rub!).

La limpieza habitual ayudará a mantener la belleza de sus persianas. Limpie el polvo de la persiana con un plumero, una aspiradora portátil de succión suave, un limpiador ultrasónico (siempre especifique utilizar una solución suave y que el riel superior nunca debe sumergirse) o aplique un paño limpio húmedo con agua tibia y un detergente suave sobre las manchas hasta que desaparezcan (sin frotar).

Un entretien régulier aidera à préserver la beauté de votre store. Le store peut être nettoyé au moyen d'un plumbeau, d'un aspirateur à main de faible intensité ou d'un nettoyeur à ultrasons (utilisez de l'eau légèrement savonneuse; le rail supérieur ne doit jamais être plongé dans l'eau). Vous pouvez également humecter un chiffon avec de l'eau tiède et un détergent léger et tamponner les taches (ne frottez pas!).

## Q & A | Preguntas y Respuestas | Questions et Réponses

Q : My shade will not snap into the mounting brackets, what should I do?

A : Check that the mounting brackets are aligned

P : Mi persiana no encaja en los soportes de montaje, ¿qué debo hacer?

R : Verifique que los soportes de montaje estén alineados.

Q : Mon store ne s'enclenche pas dans les supports d'installation.

Que devrais je faire?

R : Vérifiez si les supports sont alignés.

Q : I can't fully raise my shade, what should I do?

A : Repeatedly fully extend your shade, then raise your shade.

P : No puedo subir la persiana por completo, ¿qué debo hacer?

R : Extienda totalmente la persiana varias veces, y luego súbala.

Q : Je suis incapable de lever mon store complètement. Que devrais je faire?

R : À plusieurs reprises, étirez complètement votre store et remontez-le.

Q : The shade stack up unevenly, what should I do?

A : Lower the shade completely, then raise it up to correct it. Repeat if necessary.

P : El visillo se recoge de manera desigual, ¿qué debo hacer?

R : Baje el visillo completamente y luego súbelo para corregir el malfuncionamiento. Repite si es necesario.

Q : Le store s'empile de manière inégale; que dois-je faire?

R : Abaissez complètement le store, puis levez-le pour le rectifier. Répétez au besoin.

### NIEN WINDOW FASHIONS® LIMITED WARRANTY INFO

Nien Window Fashions® products are warranted to be free from defects in materials or workmanship as long as the original purchaser owns the blind/shade(s). To obtain warranty service contact the dealer with whom the product was purchased for warranty assistance, contact Nien Window Fashions® Customer Service at 1-800-666-1779 or visit <http://www.nienmade.com/contactus.aspx>

This warranty does not cover the following:

1) Any damage caused by unauthorized repairs, improper installation, cleaning, maintenance. 2) Normal wear and tear. 3) Accidents, alterations, misuse, abuse to the product, act of God. 4) Exposure to elements, excessive humidity, fading, discoloration over time. 5) Shipping charges, any removal and reinstallation cost.

### NIEN WINDOW FASHIONS® GARANTÍA LIMITADA DE POR VIDA

Los productos Nien Window Fashions® están garantizados contra defectos materiales o de fabricación mientras el comprador original conserve las persianas/visillos. Para servicio relacionado con la garantía contacta al distribuidor donde adquiriste el producto, contacta al Servicio al Cliente de Nien Window Fashions® por el 1-800-666-1779 o Esta garantía no cubre lo siguiente: <http://www.nienmade.com/contactus.aspx>

Esta garantía no cubre lo siguiente:

1) Cualquier daño causado por reparaciones no autorizadas, limpieza, mantenimiento, instalación incorrectas. 2) Desgaste normal. 3) Accidentes, modificaciones, uso inapropiado, abuso del producto, daños por razones de fuerza mayor. 4) Exposición a los elementos, humedad excesiva, pérdida del lustre, decoloración con el paso del tiempo. 5) Cargos de envío, cualquier costo por retiro o reinstalación.

### L'INFORMATION DE GARANTIE LIMITÉE DE NIEN WINDOW FASHIONS®

Il est garanti à l'acheteur original que les produits Nien Window Fashions® sont exempts de tout défaut de fabrication et de matériaux pour aussi longtemps qu'il possède le(s) store(s). Pour se prévaloir de la garantie, contacter le concessionnaire qui a vendu le produit pour une assistance en matière de garantie, ou contacter le service à la clientèle de Nien Window Fashions® au 1-800 666-1779 ou se rendre sur: <http://www.nienmade.com/contactus.aspx>

Cette garantie ne couvre pas :

1). Les dommages résultants de réparations non autorisées, d'une mauvaise installation, d'un nettoyage ou d'un entretien inappropriés 2). L'usure normale 3). Les accidents, les altérations, les mauvais usages et abus infligés au produit, les catastrophes naturelles 4). L'exposition aux intempéries, les excès d'humidité, la dégradation des teintés et la décoloration au cours du temps 5). Les frais de transport et tout coût dû au retrait ou la réinstallation