



*Pure Air.
Pure Comfort.*

**True HEPA Air Cleaner
with PlasmaWave™ Technology**

Ultimate Pet Model

Use and Care Guide



9500



9300

CAUTION:

Read and follow all safety rules and instructions before operating this equipment.
Español: p. 16

TABLE OF CONTENTS

Warranty.....	2	Display Panel.....	7
Package Contents.....	2	Operation.....	8-9
Safety Instructions.....	3	Remote Control.....	10-11
Product Specifications.....	4	Care and Maintenance.....	12-14
Air Cleaner Features.....	4-5	Troubleshooting.....	15
Air Cleaner Set-Up.....	6		

WARRANTY

WINIX Air Cleaner 1 Year Limited Warranty

When installed, operated and maintained according to all instructions supplied with this product, Winix, at its option, will repair or replace the product if it fails because of a defect in material or workmanship, as determined by Winix. If the unit is believed to be defective within the one year warranty period, please call 1-877-MY-WINIX (699-4649) to arrange for repair. Proof of the purchase date must be verified before any warranty work will be completed. All warranty coverage applies for only one year from the date of purchase. This warranty will be null and void if the product is used for purposes other than home consumer purposes.

This warranty covers only defects in material and workmanship. WINIX will NOT pay for:

1. Expendable items that can wear out from normal use, including but not limited to filters and remote controls.
2. A service technician to instruct the user in correct product installation, operation or maintenance.
3. A service technician to clean or maintain this product.
4. Damage to or failure of this product if it is not installed, operated or maintained according to all instructions supplied with the product.
5. Damage to or failure of this product resulting from accident, abuse, misuse or use for other than its intended purpose.
6. Damage to or failure of this product caused by the use of detergents, cleaners, chemicals or utensils other than those recommended in all instructions supplied with the product.
7. Damage to or failure of parts or systems resulting from unauthorized modifications made to this product.

Disclaimer of implied warranties; Limitation of remedies

Customer's sole and exclusive remedy under this limited warranty shall be product repair as provided herein. Implied warranties, including warranties of merchantability or fitness for a particular purpose, are limited to one year or the shortest period allowed by law. WINIX shall not be liable for incidental or consequential damages. Some states and provinces do not allow the exclusion or limitation of incidental or consequential damages, or limitation on the duration of implied warranties of merchantability or fitness, so these exclusions or limitations may not apply to you.

- This warranty applies only while this appliance is used in the United States or Canada.
- This warranty gives you specific legal rights, and you may also have other rights which vary from state to state.

PACKAGE CONTENTS

- Winix PlasmaWave™ Air Cleaner
- Remote Control (1 unit)
- Batteries (2 AA batteries)
- Use and Care Guide

SAFETY INSTRUCTIONS

Thank you for purchasing a Winix air cleaner. Please read this manual carefully before using. This product is for household use only.

IMPORTANT CAUTIONS FOR USING YOUR AIR CLEANER

WARNING: Follow the instructions in this manual to reduce the risk of electric shock, short circuit, and/or fire:

- Do not repair or modify the unit unless specifically recommended in this manual. All other repairs should be completed by a qualified technician.
- The plug for this unit is polarized with one blade wider than the other. Do not force the plug into an electrical outlet.
- Do not alter the plug in any way. If the plug does not fit into the outlet, reverse the plug. If it still does not fit, contact a qualified technician to install a proper outlet.
- Do not use if the power cord or plug is damaged or the connection to the wall outlet is loose.
- Use AC 120V only.
- Do not damage, break, forcefully bend, pull, twist, bundle, coat, pinch, or place heavy objects on the power cord.
- Periodically remove dust from the power plug. This will reduce the chance that humidity will accumulate, which increases the risk of electric shock.
- If the power plug is damaged, it must be replaced by the manufacturer or a qualified technician.
- Remove the power plug from the outlet before cleaning the unit. When removing the power plug, grasp by holding the plug itself, never hold by the cord.

- Remove the power plug from the outlet when the unit is not in use.
- Do not handle the power plug with wet hands.
- Do not operate the unit when using indoor smoke-generating insecticides.
- Do not clean unit with benzene or paint thinner. Do not spray insecticides on the unit.
- Do not use the unit where it is humid or where the unit may get wet, such as in a bathroom.
- Do not insert fingers or foreign objects into the air intake or outlet.
- Do not use the unit near flammable gases. Do not use near cigarettes, incense, or other spark-creating items.
- Unit will not remove carbon monoxide emitted from heating appliances or other sources.

IMPORTANT INSTRUCTIONS FOR USING YOUR AIR CLEANER

- Do not block the intake or outlet vents.
- Do not use near hot objects, such as a stove. Do not use where the unit may come into contact with steam.
- Do not use the unit on its side.
- Keep away from products that generate oily residue, such as a deep fryer.
- Do not use detergent to clean the unit.
- Do not operate without a filter.
- Do not wash and reuse the True HEPA Filter.

PRODUCT SPECIFICATIONS

	9300	9500
Room Area Served	280 sq. ft.	210 sq. ft.
Power Supply	AC 120V/60(Hz)	AC 120V/60(Hz)
Power Rate	Low 6W, Turbo 70W	Low 6W, Turbo 50W
Fan Speed	4 Speeds	4 Speeds
Display	LED Digital	LED Digital
Control Type	Auto/Manual	Auto/Manual
Dust Sensor	Yes	Yes
Odor Sensor	Yes	Yes
Light Sensor	Yes	Yes
Timer	1, 4 and 8 hour(s)	1, 4 and 8 hour(s)
Sleep Mode	Yes	Yes
Filters	1 Replaceable Cassette	1 Replaceable Cassette
Cleaning System	Washable Anti-Bacterial Pre Filter 99.99% Efficient True HEPA Filter Nano Silver Shield Advanced Activated Carbon Filter for Pet Odors PlasmaWave™ Technology	Washable Anti-Bacterial Pre Filter 99.99% Efficient True HEPA Filter Nano Silver Shield Advanced Activated Carbon Filter for Pet Odors PlasmaWave™ Technology
CADR	182/183/194 (Dust/Smoke/Pollen)	142/138/145 (Dust/Smoke/Pollen)
HEPA Filter	True HEPA 99.99%	True HEPA 99.99%
Technology	PlasmaWave™	PlasmaWave™
Color	Metallic Silver/White	Metallic Silver/White
Remote Control	Yes	Yes
Dimensions	16.5"(W) X 9.9"(D) X 21.9"(H)	13.8"(W) X 9.1"(D) X 18.5"(H)
Weight	18.8 lbs	13.7 lbs

AIR CLEANER FEATURES

NOTE: The features of your air cleaner may vary according to model.

- **Ultra-Quiet Operation**
This Winix air cleaner has a four-speed fan with ultra-quiet operation that is ideal for nighttime operation.
- **Easy Maintenance**
Winix air cleaners are simple and economical to maintain. For optimum performance, replace complete filter cassette when CHANGE FILTER indicator light is on.
- **Smart Dust and Odor Sensors**
The 9300/9500 air cleaner is equipped with digital sensors that automatically monitor air quality. As dust or odor levels change, fan speeds will adjust automatically.
- **Simple Operation**
Winix air cleaners have a remote control and user-friendly display for your convenience.

- **Light Sensor**

Automatically activates Sleep mode when the room is darkened, to ensure continuously quiet and energy-efficient operation.

- **Sleep Mode**

When in SLEEP mode, the control panel will dim and the unit will operate quietly at the lowest fan speed.

- **Change Filter Alert**

Lets you know when it's time to replace the complete filter cassette.

- **Timer Setting**

Allows you to adjust operation to your preferences.

- **Programmable Remote Control**

Allows power on/off and fan speed adjustments from anywhere in the room.

- **Four-Speed Setting**

From LOW for quiet, energy-efficient operation to TURBO for the most effective cleaning.

FIVE-STAGE CLEANING

Air undergoes five separate processes before returning, freshened and cleaned, to the room.

- **Washable Anti-Bacterial Pre-Filter**

This reusable filter collects large particles, pollen, pet hair, lint, etc to help extend the life and efficiency of the True HEPA Filter.

- **True HEPA Filter**

Captures 99.99% of particles and impurities as small as .3 microns.

- **Nano-Silver Mesh**

A shield of silver particles one billionth of a meter in size neutralizes bacteria on contact.

- **Washable Carbon Filter**

This activated natural washable carbon filter is three times more effective at trapping and neutralizing strong, hard to remove odors, including ammonia.

- **PlasmaWave™**

In the final stage of cleaning, Winix PlasmaWave™ technology generates both positive and negative ions to create plasma clusters which instantly neutralize viruses, bacteria, chemical vapors and odors in the air.

PlasmaWave™ can be turned on and off using the remote control, however we recommend leaving it on all the time.

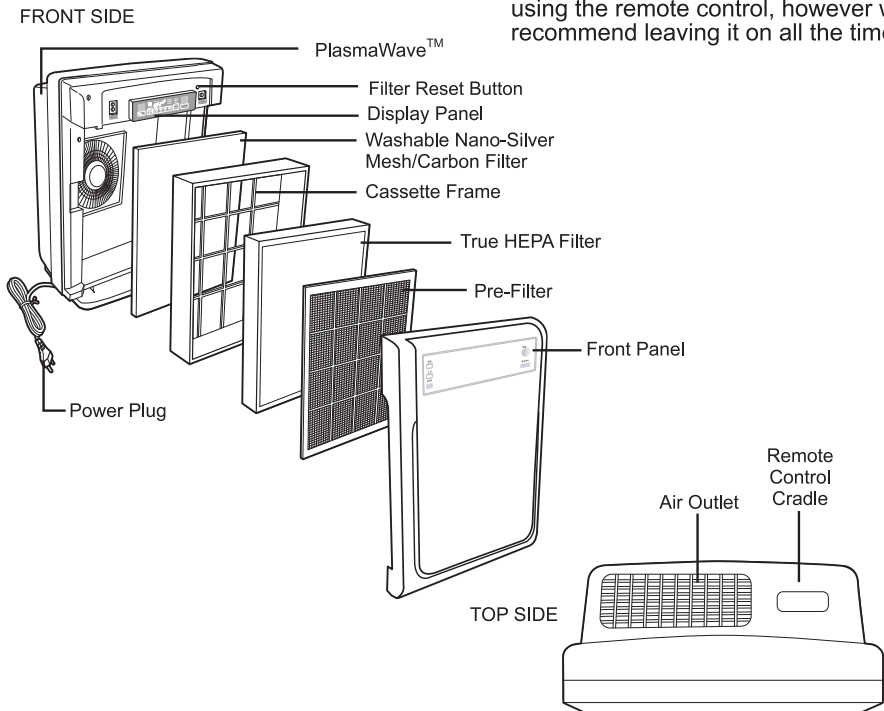

AIR CLEANER SET-UP

NOTE: Follow these instructions for best results.

- Place unit at least 7 feet from equipment that emits electric waves such as televisions or radios.
- Place unit at least 2 feet from the wall.
- Keep sensors away from drafty areas.
- Keep curtains away from sensors, as they may interfere with air intake/outlet.
- Place unit on a stable surface with plenty of air circulation.

1. Remove protective film from the control panel.

2. Remove the front panel by grasping the bottom outside edges and gently pulling toward you.



3. Pull out the filter cassette by grasping the tabs located on each side of the filter cassette.

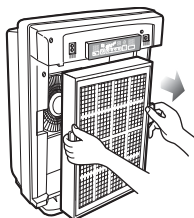

4. Remove the plastic wrap from the filter cassette.

5. Return the filter cassette into the main unit.

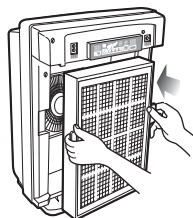

6. Replace the front panel on the top of the unit. Gently push the bottom of panel until it snaps into place.

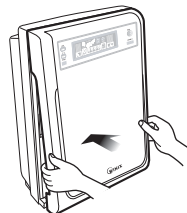

7. Plug in the power cord to a wall outlet.

8. Press POWER button until short “beep” is heard.

For the first 4 minutes after turning the unit on, the dust and odor indicators will flash while the unit measures air quality.

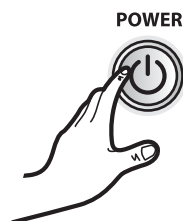

DISPLAY PANEL

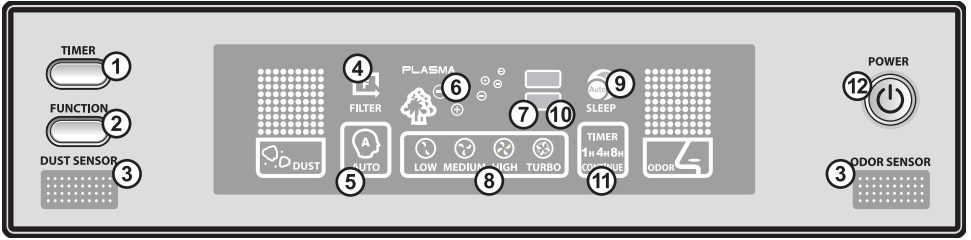

- TIMER** - Press the TIMER button once for 1 hour of operation; press the button a second time for 4 hours; press a third time for 8 hours. Pressing the TIMER button a fourth time returns to the Off Timer mode.
- FUNCTION** - Press the FUNCTION button once to set the unit to Auto. Continue to press the button for Sleep > Low > Medium > High > Return to Auto.
- DUST & ODOR SENSORS** - Automatically monitor air quality and adjust fan speed.
- CHANGE FILTER INDICATOR** - The indicator will signal when to replace the filter cassette. Please wash the pre filter and carbon filter periodically to help extend the life and effectiveness of the filters.
- AUTO MODE** - The unit is set to default to Automatic operation when it is first turned on. Smart sensors will automatically sense the amount of impurities in the air, and adjust the fan speed accordingly.
- PLASMAWAVE™ INDICATOR** - Turn on the Plasma generator by pressing the PLASMA ON/OFF button on the remote. PlasmaWave™ generates both positive and negative ions to produce hydroxyl radicals that inactivate airborne contaminants.
- LIGHT SENSOR** - Automatically activates Sleep mode when room is darkened.
- FAN SPEED INDICATOR** - Shows current fan speed setting.
- SLEEP** - Sleep mode provides the lowest, quietest fan setting and a dimmed display panel.
- AUTO SLEEP MODE** - With the light sensor on, the unit will automatically operate in Sleep mode when the room is dark. When the room is light, the unit will revert to its previous settings.
- TIMER** - Indicates timer setting or continuous mode.
- POWER BUTTON** - Turn unit on and off by pressing the POWER button. Holding the button down for 2-3 seconds turns the Plasma generator on or off.

OPERATION

AUTOMATIC OPERATION

The unit is set to default to Automatic operation when it is first turned on. The air cleaner will automatically sense the amount of impurities in the air, and adjust the fan speed accordingly.



MANUAL OPERATION

After you turn on the unit, you can switch to manual operation by using the remote control or the FUNCTION button on the unit.

• LOW, MEDIUM, AND HIGH

These levels are recommended for standard daytime use. HIGH will activate automatically when sensors detect high levels of dust or odors.

For the first 4 minutes after turning the unit on, the sensors will flash while they measure current air quality.



LOW



MEDIUM



HIGH

• TURBO

The TURBO level, the highest fan speed, can be activated manually for maximum air circulation.



• PLASMA ON/OFF

Activate PlasmaWave™ by depressing for 2-3 seconds the PLASMA ON/OFF button on the remote, or the POWER button on the unit. PlasmaWave™ generates positive and negative ions.

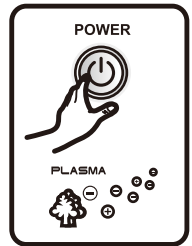

• TIMER

Set the timer for 1, 4, or 8 hours by pressing the TIMER button on the remote or the unit. The unit will stop operating when the set time is up. Cancel the timer by pressing the TIMER button until the 1-, 4-, and 8-hour indicator light on the unit disappears.

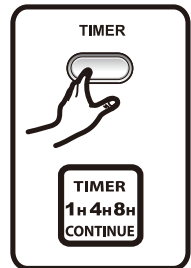

- **AUTO SLEEP**

Use the **TIMER** button on the display or remote to manually turn the light sensor on or off. With the light sensor on, the unit will automatically operate in Sleep mode when the room is dark. When the room is light, the unit will revert to its previous settings. Sleep mode provides the lowest, quietest fan setting and a dimmed display panel.



DUST AND ODOR SENSORS

The dust and odor sensors show elevated levels of air quality—green, orange, and red. The green light indicates acceptable dust and odor levels, the orange light indicates high levels, and the red light indicates very high levels. If the unit is set on Automatic operation, it will adjust fan speeds to compensate for increased or decreased levels of air pollution.

- **Odor Sensor**

The odor sensor responds to cigarette smoke and pet odors, as well as other air contaminants such as insecticides, cosmetics, alcohol, or aerosol sprays.

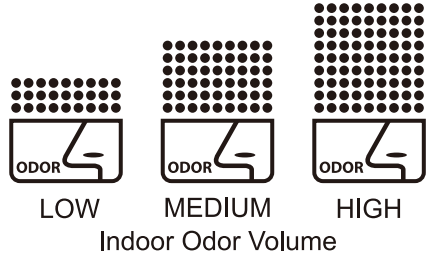

- **Dust Sensor**

The dust sensor detects particles in the air such as cigarette smoke, dust, and pollen.

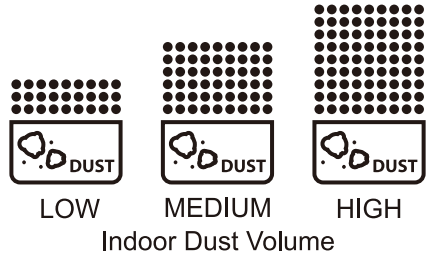

REMOTE CONTROL OPERATION

PREPARATION

- Press and slide the back cover of the remote to remove.
- Insert batteries as shown.
- Close the back cover.

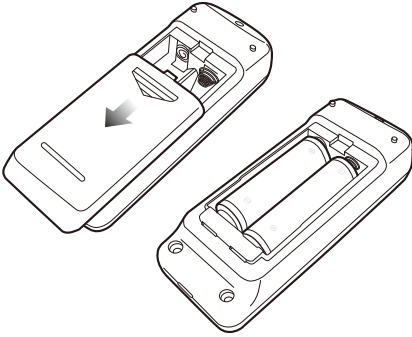

BATTERY USE

- The batteries for the remote control are for initial use only. Change the batteries when necessary.
- When replacing the batteries, replace both at once with 2 new AA batteries.
- Incorrect battery usage may cause battery fluid leakage and/or damage.
- When not using the remote control for an extended period of time, remove the batteries.
- Avoid dropping or damaging the remote control. Keep remote control away from direct sunlight or heaters.

USING THE REMOTE CONTROL

Proper conditions

- Operate the remote control facing the air cleaner.
- Operate within 20 feet of the air cleaner.

Poor conditions that may impair operation

- Any location where there is inverter lighting equipment or electronic spontaneous lighting equipment.
- When objects or furniture are located between remote and air cleaner.
- When air cleaner unit is located in direct sunlight.
- In areas where fluorescent lighting is flickering due to worn out bulbs.

• POWER

Use the POWER button to turn the power on and off. A short "beep" will sound when you turn the unit on or off. Once the unit is on, it will automatically switch into Automatic operation. Turn the unit to manual control by pressing one of the FAN CONTROL buttons.

• TIMER

This button is used to set the timer. Press the button repeatedly to set the unit to run for 1, 4, or 8 hours, or to cancel. Each time you press the button, it will advance to the next pre-set amount of time. The indicator light on the unit will show the remaining amount of time. The unit will stop operating when the set amount of time runs out.

• FAN CONTROL

• UP

Use this button to switch from Automatic operation and increase the fan speed level.

• DOWN

Use this button to decrease the fan speed level.

• TURBO

Use this button to switch from Automatic operation and begin the maximum amount of room cleaning and air movement.

• AUTO SLEEP

Use the TIMER button to manually turn the light sensor on or off. With the light sensor on, the unit will automatically operate in Sleep mode when the room is dark. When the room is light, the unit will revert to its previous settings. Sleep mode provides the lowest, quietest fan setting and a dimmed display panel.

• PLASMA ON/OFF

Use this button to turn the PlasmaWave™ generator on or off.

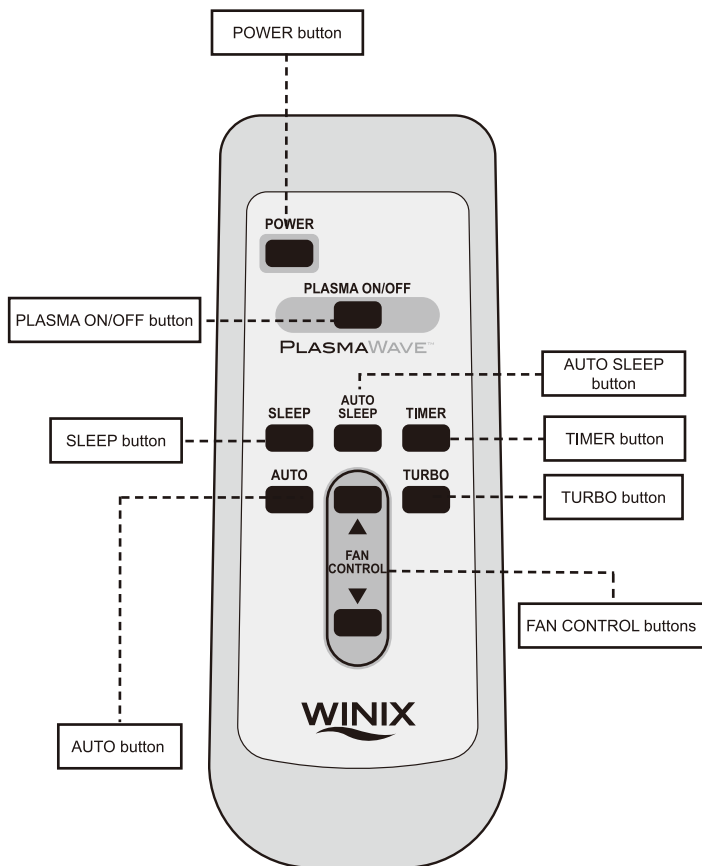

NOTE: This equipment has been tested and found to comply with the limits for a Class B digital device, pursuant to 15 of the FCC Rules. These limits are designed to provide reasonable protection against harmful interference in a residential installation. This equipment generates, uses, and can radiate radio frequency energy and, if not installed and used in accordance with the instructions, may cause harmful interference to radio communications. However, there is no guarantee that interference will not occur in a particular installation. If this equipment does cause harmful interference to radio or television reception, which can be determined by turning the equipment off and on, the user is encouraged to try to correct the interference through one or more of the following measures:

- Reorient or relocate the receiving antenna.
- Increase the distance between the equipment and receiver.
- Connect the equipment to an outlet on a circuit different from that to which the receiver is connected.
- Consult an experienced radio/TV technician for help.

CARE AND MAINTENANCE

CLEANING

- Clean unit as necessary by wiping with a dry, soft cloth; for stubborn stains, use a warm, damp cloth.
- Do not use volatile fluids such as benzene, paint thinner, or scouring powder, as they may damage the unit surface.
- Keep the unit dry.
- Clean the wall behind the air outlet periodically, as it may become dirty.

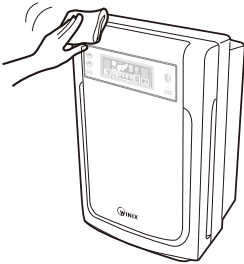

Filter Cassette Replacement

The CHANGE FILTER indicator will signal when to replace the filter cassette. The replacement period will vary depending on the hours of use, air quality, and location of the unit. However, most filters in normal use need to be replaced annually.

For your convenience, all three filters (Washable Anti-Bacterial Pre-Filter, True HEPA Filter, and Washable Nano-Silver Mesh/Carbon Filter) come in one pre-packaged replacement cassette.

For optimum unit efficiency, wash the Washable Anti-Bacterial Pre-Filter and Washable Nano-Silver Mesh/Carbon Filter as described in Filter Cleaning every three months.

Do not wash and reuse the True HEPA Filter—it will not work effectively.

WARNING: Before replacing or cleaning any filters, make sure to remove the power plug from the wall outlet.

Replacement Procedure

1. Remove the front panel by grasping the bottom outside edges and gently pulling toward you.

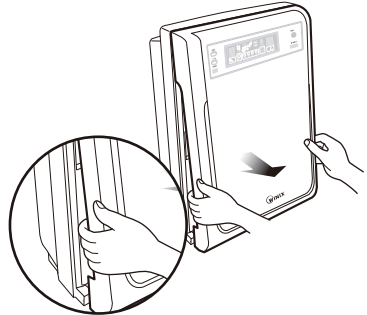

2. Pull out the filter cassette by grasping the tabs located on each side.

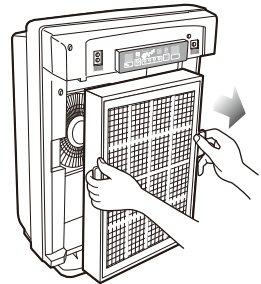

3. Remove the plastic wrap from the new filter cassette.

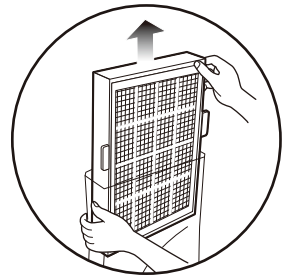

4. Place the new filter cassette in the main unit.

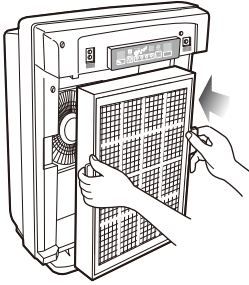

5. Replace the front panel after pressing CHANGE FILTER reset button.

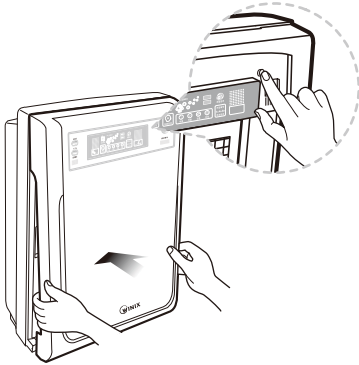

6. Plug in the power cord to a wall outlet and turn on the unit.

Filter Cleaning

We recommend cleaning the Washable Anti-Bacterial Pre-Filter and the Washable Nano-Silver Mesh/Carbon Filter every three months with normal use. The interval between cleanings will vary based on room conditions.

1. Remove the front panel and filter cassette as described in Replacement Procedure.

2. Remove the Pre-Filter by gently pulling one side of the cassette frame outward while lifting the Pre-Filter tab at the same time. When one edge is clear of the frame, the Pre-Filter will slide out for cleaning.

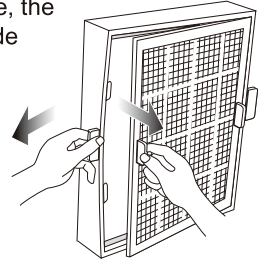

3. Lightly vacuum the Pre-Filter and wash with water and a mild household detergent. Rinse, and shake off excess water.

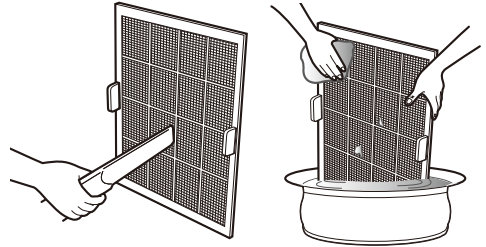

4. To remove the Washable Nano-Silver Mesh/Carbon Filter, turn the cassette over and place face-down on an even surface. Slightly flex the cassette frame outward while pulling up on the long tab. When the first corner is released, pull out on the other long frame tab while continuing to pull out on the filter tab. When one long edge of the filter is free, slide out for cleaning.

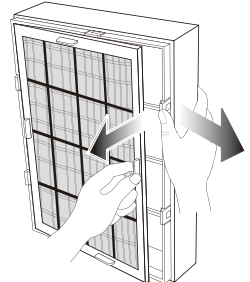

5. Wash the filter in warm water with a mild household detergent. Rinse, and shake off excess water.

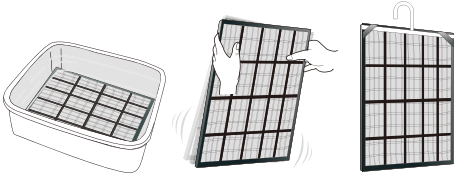

6. Do not dry the two filters—running the unit will be sufficient to dry them.

7. Replace each filter in the cassette frame by inserting one long edge first, then snapping into place by pushing sideways and down at the same time. Make sure both filters are completely inside the cassette frame and secured by the short tabs. If a filter is on top of one or more tabs, pull outward, slightly flexing the cassette frame, while gently pushing down on the edge of the filter.

8. Replace the filter cassette and front panel as described in Replacement Procedure.

9. Plug in the power cord to a wall outlet and turn on the unit.

Dust Sensor Cleaning

Lightly vacuum the dust sensor every two months after removing the front panel.

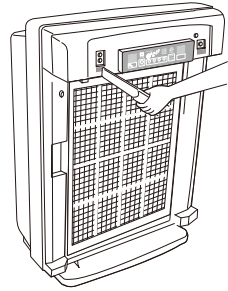

FILTER CASSETTE

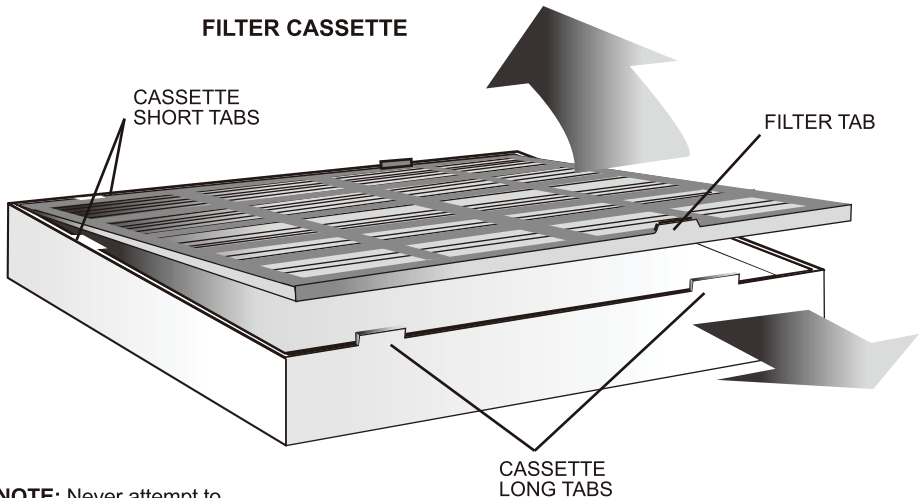

NOTE: Never attempt to remove the True HEPA Filter from the cassette frame. Never attempt to clean the True HEPA Filter. Replace the entire cassette when CHANGE FILTER alert activates.

TROUBLESHOOTING

Before you call

Solutions to Common Problems

Review this list before you call for service. This list covers problems that are not the result of defective materials or workmanship.

PROBLEM	POSSIBLE SOLUTION
The remote control does not work.	<ul style="list-style-type: none"> • Make sure the remote control batteries are inserted correctly. • Replace worn-out batteries.
The unit leaves smoke and odors in the air.	<ul style="list-style-type: none"> • Make sure the sensor is not blocked or clogged. • Move the unit closer to the offending odors. • Replace or wash the filter as needed.
The unit seems to produce odors.	<ul style="list-style-type: none"> • Replace or wash the filter as needed.
The dust or odor light is green, but there is still dust/odor in the air.	<ul style="list-style-type: none"> • Clear the sensor with a vacuum cleaner, as it may be blocked or clogged.
The dust or odor light is orange or red, but the air seems clean.	<ul style="list-style-type: none"> • Clear the sensor with a vacuum cleaner, as it may be blocked or clogged.
Unit makes a ticking sound.	<ul style="list-style-type: none"> • This indicates that the PlasmaWave™ function is working. If the sound is distracting, turn off this function while you are in the room.
Unit interferes with radio or television reception.	<ul style="list-style-type: none"> • Because this unit radiates radio frequency energy, we suggest you try one or more of the following: <ul style="list-style-type: none"> - For better reception, adjust the television/radio antenna. - Move the unit away from the affected television/radio. - Plug the unit power cord into an outlet different from the television/radio power cord.
The REPLACE FILTER indicator remains lit after replacing the filter cassette.	<ul style="list-style-type: none"> • With the power on, press the FILTER REPLACEMENT RESET button and hold for 5-10 seconds or until the light turns off.



*El aire puro.
Puro confort.*

PlasmaWave™ Purificador de aire True HEPA

**Modelo para Mascotas
por Excelencia**

Manual del operario



WAC-9000



WAC-9000S

ADVERTENCIA:

Lea y siga todas las reglas e instrucciones de seguridad antes de operar este equipo.

ÍNDICE

Garantía	17	Montaje del purificador de aire	21
Contenido del paquete	17	Panel de control	22
Instrucciones de seguridad	18	Funcionamiento	23-24
Especificaciones del producto.....	19	Aparato de control remoto	25-26
Características del purificador de aire.....	19-20	Cuidado y mantenimiento	27-29
		Resolución de problemas	30

GARANTÍA

UN AÑO DE GARANTÍA LIMITADA SOBRE EL PURIFICADOR DE AIRE WINIX PLASMAWAVE™

Si este purificador de aire fallara debido a defectos del material o mano de obra dentro de un año de la fecha de comprarlo, devuélvalo al lugar donde lo compró y recibirá uno nuevo, sin costo.

- Esta garantía no incluye el marco con filtro de recambio para el purificador de aire, que es una pieza de consumo que se puede desgastar antes de un año de uso normal.
- Esta garantía no es válida si el producto es utilizado comercialmente o para alquiler.
- Esta garantía proporciona derechos legales específicos y usted podría tener otros derechos, los que varían en diferentes estados.

CONTENIDO DEL PAQUETE

- Purificador de aire Winix PlasmaWave™
- Aparato de control remoto (1 unidad)
- Pilas (2 de tamaño AA)
- Manual del operario

INSTRUCCIONES DE SEGURIDAD

Agradecemos su compra de un purificador de aire Winix. Antes de usarlo, por favor lea este manual detenidamente. Este producto es solamente para uso en el hogar.

INFORMACIÓN IMPORTANTE SOBRE EL USO DE SU PURIFICADOR DE AIRE

ADVERTENCIA: Siga las instrucciones de este manual para reducir el riesgo de choque eléctrico, corto circuito o incendio:

- No reparar o modificar el equipo a menos que sea recomendado específicamente en este manual. Cualquier otra reparación debe hacerla un técnico especializado.
- El enchufe de este equipo es polarizado, con una clavija más ancha que la otra. No forzar el enchufe para introducirlo en el tomacorriente hembra. No hacer ningún cambio a la forma del enchufe. Si el enchufe no entra en el tomacorriente, invertir la posición. Si todavía no entra, contáctese con un técnico especializado para que instale un tomacorriente hembra correcto.
- No usar el equipo si el cordón o el enchufe está dañado o si la conexión del tomacorriente de la pared está suelta.
- Usar solamente corriente alterna de 120 voltios.
- No dañar, romper, doblar con fuerza, tirar, torcer, atar, recubrir, apretar con fuerza o colocar objetos pesados sobre el cordón eléctrico.
- Quitarle el polvo al enchufe eléctrico periódicamente. Eso reducirá la posibilidad de que se acumule la humedad, lo cual aumenta el riesgo de recibir un choque eléctrico.
- Si se daña el enchufe eléctrico, debe reemplazarlo el fabricante o un técnico especializado.
- Sacar el enchufe del tomacorriente antes de dar limpieza al equipo. Para sacar el enchufe eléctrico, tirarlo del mismo enchufe; nunca tirar del cordón.

- Sacar el enchufe del tomacorriente cuando no se está usando el equipo.
- No manipular el enchufe con las manos mojadas.
- No operar el equipo mientras se usan bombas de insecticidas en el hogar.
- No limpiarlo con bencina o disolvente de pintura. No rociar insecticidas al equipo.
- No usar el equipo en lugares húmedos o donde se pudiera mojar, así como en un cuarto de baño.
- No introducir los dedos u objetos extraños en la toma o la salida de aire.
- No usar el equipo en la cercanía de gases inflamables. No usarlo cerca de cigarrillos, incienso o productos que crean chispas.
- El equipo no extrae el monóxido de carbono que emiten equipos de calefacción u otros aparatos.

ADVERTENCIAS IMPORTANTES SOBRE EL USO DE SU PURIFICADOR DE AIRE

- No bloquear los conductos de entrada o salida de aire.
- No utilizar el equipo cerca de objetos calientes, tal como una estufa. No usarlo donde pudiera ponerse en contacto con vapor.
- No usar el equipo recostado sobre su costado.
- Manténgalo lejos de productos que producen residuos aceitosos, tales como una freidora.
- No limpiar el equipo con detergente.
- No hacerlo funcionar sin el filtro.
- No se debe lavar y volver a usar el filtro True HEPA.

ESPECIFICACIONES DEL PRODUCTO

	WAC-9000	WAC-9000S
Área De Purificación	280 sq. ft. (26 m ²)	210 sq. ft. (19.5 m ²)
Corriente Eléctrica	CA 120V, 60 Hz	CA 120V, 60 Hz
Potencia En Vatios	Baja 6W, Turbo 70W	Baja 6W, Turbo 50W
Velocidad Del Soplador	4 velocidades	4 velocidades
Panel De Control	LED Digital	LED Digital
Control	Automático/Manual	Automático/Manual
Detector De Polvo	Sí	Sí
Detector De Olores	Sí	Sí
Detector De Luz	Sí	Sí
Temporizador	De 1, 4 y 8 horas	De 1, 4 y 8 horas
Modo De Reposo (Sleep Mode)	Sí	Sí
Filtros	1 Marco de filtro reemplazable	1 Marco de filtro reemplazable
Sistema De Purificación	Prefiltro antibacteriano lavable Filtro True HEPA Filtro de malla Nano-Plata (Nano-Silver) lavable/Filtro de carbón PlasmaWave™	Prefiltro antibacteriano lavable Filtro True HEPA Filtro de malla Nano-Plata (Nano-Silver) lavable/Filtro de carbón PlasmaWave™
CADR	182/183/194 (Polvo/Humo/Polen)	142/138/145 (Polvo/Humo/Polen)
Filtro Hepa	True HEPA, 99.99%	True HEPA, 99.99%
Tecnología	PlasmaWave™	PlasmaWave™
Color	Azul metálico/Rosado platinado	Azul metálico/Rosado platinado
Control Remoto	Sí	Sí
Dimensiones	Ancho 16.5" (41.9 cm) x profundidad 9.9" (25.2 cm) x altura 21.9" (55.6 cm)	Ancho 13.8" (35.1 cm) x profundidad 9.1" (23.1 cm) x altura 18.5" (47 cm)
Peso	18.8 lb (8.5 kg)	13.7 lb (6.2 kg)

CARACTERÍSTICAS DEL PURIFICADOR DE AIRE

NOTA: Las características del purificador de aire varían dependiendo del modelo.

- **Funcionamiento ultra silencioso**

Este purificador de aire Winix tiene un soplador de aire ultra silencioso de cuatro velocidades que lo hace ideal para usar durante la noche.

- **Fácil mantenimiento**

El mantenimiento de los purificadores de aire Winix es sencillo y económico. Para un funcionamiento óptimo, reemplazar el marco

completo del filtro cuando se prende el letrero CHANGE FILTER.

- **Detectores inteligentes de polvo y de olores**

El purificador de aire 9000 incluye detectores digitales que verifican la calidad del aire automáticamente. Al cambiar los niveles de olores y de polvo, la velocidad del soplador se ajusta automáticamente.

- **Operación sencilla**

Para su conveniencia, los purificadores de aire Winix tienen control remoto y un panel de control fácil de usar.

- **Detector de luz**

Pone en marcha al Modo de reposo automáticamente cuando se oscurece la habitación, para asegurar continuamente un funcionamiento silencioso y ahorro de energía.

- **Aviso para cambiar el filtro**

Avisa cuando se debe cambiar todo el marco del filtro.

- **Fijación del temporizador**

Le permite ajustar la operación en la forma que usted prefiere.

- **Control remoto programable**

Para prender, apagar o regular la velocidad del soplador desde cualquier lugar de la habitación.

- **Soplador de cuatro velocidades**

Desde LOW (baja) con funcionamiento silencioso y ahorro de energía, hasta TURBO para la purificación más eficaz.

PURIFICACIÓN EN CINCO ETAPAS

El aire pasa por cinco procesos independientes antes de regresar fresco y limpio a la habitación.

- **Prefiltro antibacteriano lavable**

Este filtro re-utilizable atrapa partículas grandes como polen, pelo de mascotas, pelusa, etc.

- **Filtro True HEPA**

Atrapa 99.99% de partículas e impurezas tan pequeñas como 0.3 micrones.

- **Malla Nano-Plata**

Una barrera de partículas de plata de una milmillonésima parte de un metro, neutraliza las bacterias al contacto.

- **Filtro de carbón lavable**

Este carbón activo lavable naturales filtro es tres veces más eficaz en captura y neutralización de fuertes y duras para eliminar los olores, como el amoníaco.

- **PlasmaWave™**

Durante la etapa final de la purificación, el PlasmaWave™ de Winix, su proceso técnico genera iones positivos y negativos para crear un sistema de plasma que neutraliza virus, bacterias, vapores químicos y olores del aire instantáneamente.

FRENTE

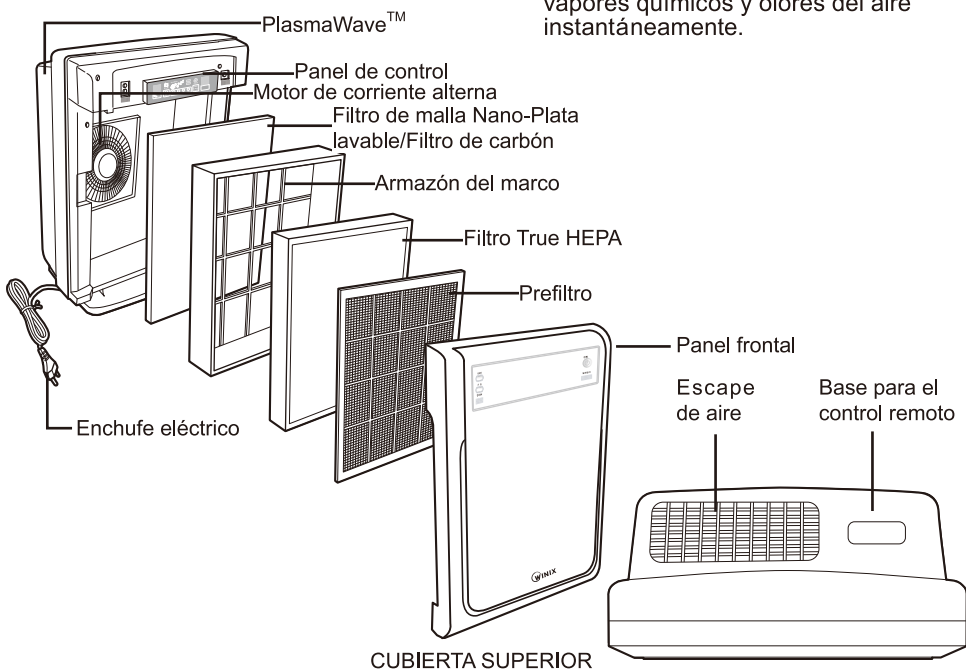

MONTAJE DEL PURIFICADOR DE AIRE

NOTA: Para obtener resultados óptimos, seguir estas instrucciones.

- Colocar el purificador a por lo menos 7 pies (2.1 m) de equipos que emiten ondas eléctricas, tales como televisores o radios.
- Ubicar el equipo a por lo menos 2 pies (61 cm) de la pared.
- Mantener los detectores alejados de zonas donde hay corrientes de aire.
- Mantener las cortinas alejadas de los detectores, pues pueden obstaculizar la entrada y salida del aire.
- Situar el equipo en un lugar con adecuada circulación de aire y sobre una superficie estable.

1. Quitar la película protectora del panel de control.

2. Extraer el panel de control cogiéndolo de los bordes inferiores y tirándolo cuidadosamente hacia arriba.



3. Sacar el marco del filtro sujetándolo de las lengüetas de cada lado del marco del filtro.

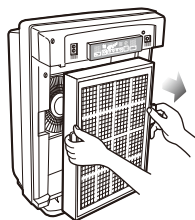

4. Quitar la envoltura de plástico del marco del filtro.

5. Reponer el marco del filtro en la unidad principal.

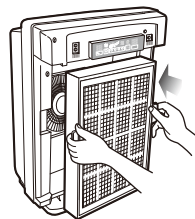

6. Reponer el panel frontal enganchándolo en la parte superior del equipo. Girar el panel suavemente hacia abajo hasta abrocharlo en su sitio.



7. Colocar el enchufe en un tomacorriente en la pared.

8. Presionar el botón POWER hasta oír un “tono”.

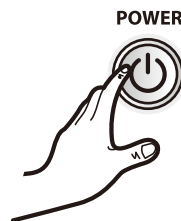

Durante los primeros 4 minutos de prender la unidad, los indicadores de polvo y olores destellarán intermitentemente mientras evalúan la calidad del aire.

PANEL DE CONTROL

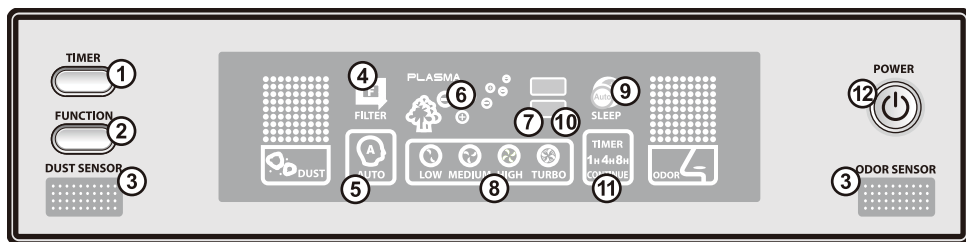

1. **TEMPORIZADOR** - Para 1 hora de operación presionar el botón TIMER. Presionarlo por segunda vez para 4 horas, y una tercera vez para 8 horas. Al presionar el botón TIMER por cuarta vez, se apaga el temporizador.
2. **FUNCIÓN** - Presionar el botón FUNCTION una vez para poner al equipo en modo automático. Al continuar presionándolo, pasa a Reposo > Bajo > Mediano > Alto > Vuelve a modo automático.
3. **DETECTORES DE POLVO Y OLORES** - Verifican automáticamente la calidad del aire y regulan la velocidad del soplador.
4. **INDICADOR DE CAMBIO DE FILTRO** - El letrero avisa cuando hay que cambiar el marco del filtro.
5. **MODO AUTOMÁTICO** - La unidad está prefijada para funcionamiento automático cuando se le prende por primera vez. Los detectores inteligentes detectan automáticamente el nivel de impurezas del aire y regulan apropiadamente la velocidad del soplador.
6. **INDICADOR PLASMAWAVE™** - Se prende el generador de plasma presionando el botón PLASMA ON/OFF en el control remoto. El PlasmaWave™ genera iones positivos y negativos que producen radicales hidroxilos que desactivan los contaminantes en suspensión en el aire.
7. **DETECTOR DE LUZ** - Inicia el modo de reposo automáticamente cuando se oscurece la habitación.
8. **INDICADOR DE VELOCIDAD DEL SOPLADOR** - Muestra la velocidad actual del soplador.
9. **REPOSO** - El equipo funcionará en modo ultra silencioso y reduce la luminosidad del panel de control.
10. **MODO AUTOMÁTICO DE REPOSO** Usar el botón TIMER del panel de control o del control remoto para prender o apagar manualmente el detector de luz. Con el detector de luz activado, la unidad funcionará en modo de reposo automáticamente cuando se oscurece la habitación. Cuando hay luz en la habitación, regresará a la función anterior. El modo de reposo proporciona el nivel más silencioso del soplador, y baja la luz del panel de control.
11. **TEMPORIZADOR** - Indica la función seleccionada o el modo continuo.
12. **INTERRUPTOR** - Se prende o apaga al equipo presionando el botón POWER. Presionando el botón por 2 ó 3 segundos se prende o apaga el generador de plasma.

OPERACIÓN

OPERACIÓN AUTOMÁTICA

La unidad está prefijada para funcionamiento automático cuando se le prende por primera vez. El purificador de aire detecta automáticamente el nivel de impurezas del aire y regulan apropiadamente la velocidad del soplador.

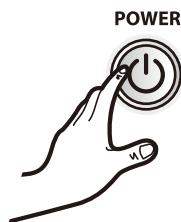

OPERACIÓN MANUAL

Después de prender el equipo se podrá cambiar el funcionamiento a manual, utilizando el control remoto o el botón FUNCTION del equipo.

• BAJO, MEDIANO Y ALTO

Se recomiendan estos niveles para uso normal durante el día. El nivel HIGH (Alto) se activa automáticamente cuando los detectores perciben altos niveles de polvo u olores.

 EL BOTÓN DESTELLA



BAJO



MEDIANO



ALTO

• TURBO

El nivel TURBO, la más alta velocidad del soplador, se puede activar manualmente para obtener máxima circulación de aire.



TURBO

• PRENDER O APAGAR EL PLASMA

Se prende el PlasmaWave™ presionando por 2 ó 3 segundos el botón PLASMA ON/OFF del control remoto o el botón POWER del equipo. El PlasmaWave genera iones positivos y negativos.

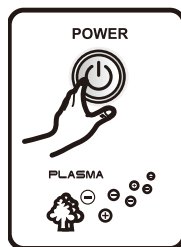

• TEMPORIZADOR

Fijar el temporizador para 1, 4 ó 8 horas presionando el botón TIMER del control remoto o del equipo. La unidad dejará de funcionar cuando termine el tiempo seleccionado. Se cancela el temporizador presionando el botón TIMER hasta que se apague la luz indicadora de 1, 4 ó 8 horas.

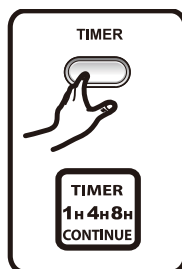

- **REPOSO AUTOMÁTICO**

Usar el botón TIMER del panel de control o del control remoto para prender o apagar manualmente el detector de luz. Con el detector de luz activado, el equipo funcionará automáticamente en modo de reposo cuando se oscurece la habitación. Cuando hay luz en la habitación, regresará a la función anterior. El modo de Reposo proporciona el nivel más silencioso del soplador, y baja la luz del panel de control.



DETECTORES DE POLVO Y OLORES

Los detectores de polvo y olores muestran el nivel de calidad del aire con luces de color verde, naranja y rojo. La luz verde indica niveles aceptables de polvo y olores, la luz naranja altos niveles, y la roja niveles muy altos. Si el equipo está en modo automático, regulará la velocidad del soplador para compensar los niveles altos o bajos de contaminación del aire.

- **Detector de olores**

El detector de olores responde al humo de cigarrillos y olores de animales domésticos así como otros contaminantes del aire tales como cosméticos, alcohol o rociado de aerosoles.

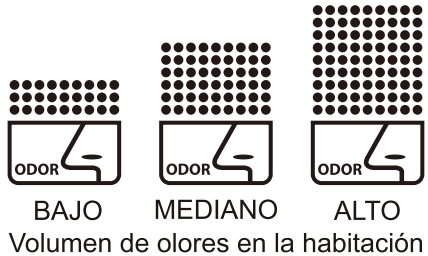

- **Detector de polvo**

El detector de polvo detecta partículas en el aire, tales como humo de cigarrillos, polvo y polen.

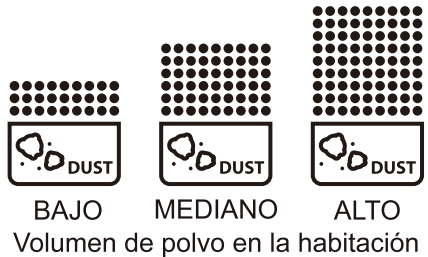

OPERACIÓN DEL CONTROL REMOTO

PREPARACIÓN

- Presionar y deslizar la tapa trasera para sacarla del control remoto.
- Insertar las pilas tal como se indica.
- Cerrar la tapa trasera.

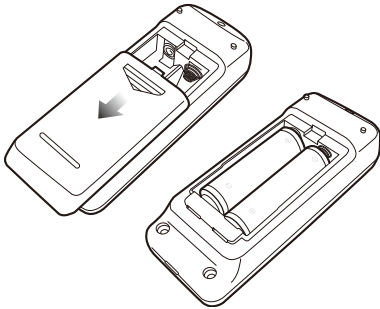

USO DE LAS PILAS

- Las pilas para el control remoto son solamente para uso inicial. Deben cambiarse cuando sea necesario.
- Al reemplazar las pilas, cambiar las dos al mismo tiempo con 2 pilas AA nuevas.
- Uso incorrecto de las pilas puede causar derrame del fluido o daños.
- Si no se va a utilizar el control remoto por un largo período de tiempo, quitarle las pilas.
- Evite dejar caer o dañar el control remoto. Mantener el control remoto fuera del sol o cerca de equipos de calefacción.

USO DEL CONTROL REMOTO

Modo correcto de empleo

- Operar el control remoto apuntándolo hacia el purificador de aire.
- Debe encontrarse dentro de 20 pies del purificador de aire.

Condiciones inapropiadas que reducirán su eficacia

- Cualquier lugar donde hay equipos de luz a inversor o de iluminación electrónica espontánea.
- Donde hay objetos o muebles entre el control remoto y el purificador de aire.
- Donde el purificador de aire se encuentra directamente bajo el sol.
- En lugares donde la luz fluorescente parpadea debido a tubos desgastados.

• INTERRUPTOR

Usar el botón POWER para prender o apagar el equipo. Se escuchará un corto "tono" cuando se prende o apaga la unidad. Cuando se prende el equipo, se pondrá automáticamente en el modo de función automática. Se pone el equipo en control manual presionando uno de los botones FAN CONTROL.

• TEMPORIZADOR

Se usa este botón para seleccionar el tiempo. Presionar varias veces el botón para poner la unidad en 1, 4 ó 8 horas, o para cancelar el temporizador. Cada vez que se presiona el botón, avanzará al siguiente período de tiempo prefijado. La luz indicadora de la unidad mostrará la cantidad de tiempo por correr. La unidad dejará de funcionar cuando termine el tiempo seleccionado.

• CONTROL DEL SOPLADOR

• UP

Se usa este botón para salir del modo automático y aumentar la velocidad del soplador.

• DOWN

Usar este botón para disminuir la velocidad del soplador.

• TURBO

Usar este botón para salir del modo automático y comenzar la cantidad máxima de purificación y movimiento de aire en la habitación.

• REPOSO AUTOMÁTICO

Se usa el botón TIMER para prender o apagar manualmente el detector de luz. Con el detector de luz activado, el equipo funcionará automáticamente en modo de reposo cuando se oscurece la habitación. Cuando hay luz en la habitación, regresará a la función anterior. El modo de Reposo proporciona el nivel más silencioso del soplador, y baja la luz del panel de control.

• PRENDER O APAGAR EL PLASMA

Usar este botón para prender o apagar el generador de PlasmaWave™.

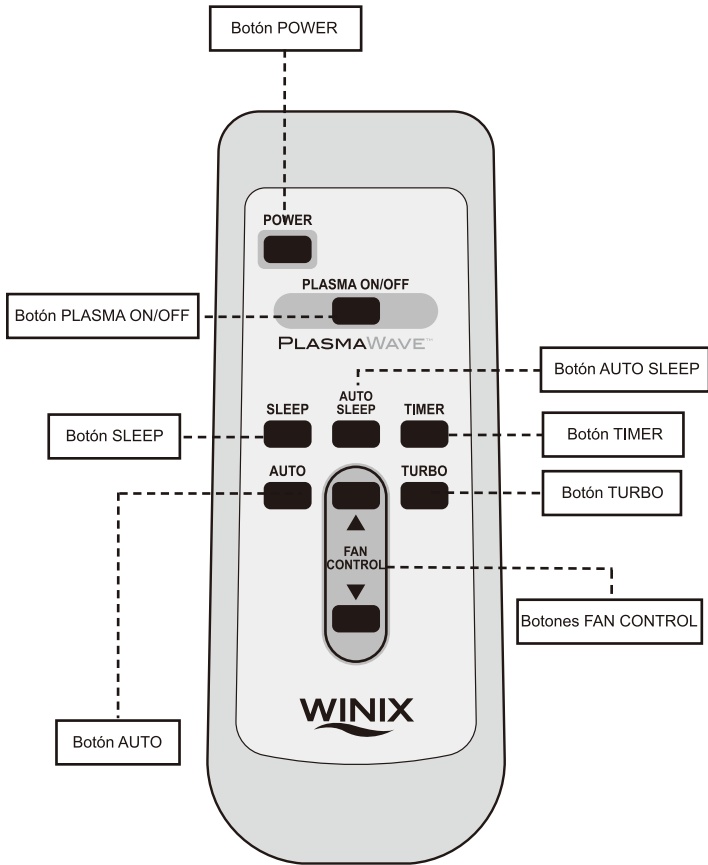

NOTA: Este equipo ha sido examinado y encontrado en cumplimiento con los límites permitidos para dispositivos digitales de la Clase B, de acuerdo con 15 de los reglamentos de la FCC. Estos límites son diseñados para proporcionar protección razonable contra interferencia dañina en instalaciones residenciales. Este equipo genera, utiliza, y puede irradiar radiofrecuencias y, si no es instalado y utilizado de acuerdo con sus instrucciones, puede causar interferencia dañina a las radiocomunicaciones. Sin embargo, no se garantiza que no ocasionará interferencias en alguna instalación específica. Si este equipo causara interferencia dañina a la recepción de radio o televisión, lo cual se puede determinar prendiendo y apagando el equipo, se recomienda al usuario intentar corregir la interferencia tomando una o más de las siguientes medidas:

- Reorientar o reubicar la antena receptora.
- Aumentar la distancia entre el equipo y el receptor.
- Conectar el equipo a un tomacorriente en un circuito distinto al que está conectado el receptor.
- Pedir ayuda a un técnico en radio o televisión.

CUIDADO Y MANTENIMIENTO

LIMPIEZA

- Limpiar la unidad cuando sea necesario con un paño seco y suave. Para manchas reacias, usar un trapo humedecido con agua tibia.
- No usar fluidos volátiles tales como bencina, disolvente de pintura o detergente en polvo, ya que éstos pueden dañar la superficie de la unidad.
- Mantener seco al equipo.
- Limpiar periódicamente la pared detrás del escape de aire del equipo, ya que se puede ensuciar.

Reemplazo del marco del filtro

El letrero indicador

CHANGE FILTER

avisa cuando hay

que cambiar el

marco del filtro. El

lapso de tiempo

entre cambios varía

dependiendo del número de horas de uso,

calidad del aire y ubicación de la unidad.

No obstante, bajo uso normal la mayoría

de los filtros deben cambiarse cada año.

Para su conveniencia, los tres filtros (prefiltro antibacteriano lavable, filtro True HEPA y el filtro de malla Nano-Plata/filtro de carbón) vienen en un marco de recambio pre-empacado.

Para máxima eficacia del equipo, lavar el prefiltro antibacteriano lavable y el filtro de malla Nano-Plata/Filtro de carbón como se describe más adelante en "Limpieza del filtro", cada tres meses.

No se debe lavar y volver a usar el filtro True HEPA, ya que no funcionará eficazmente.

Procedimiento del recambio

ADVERTENCIA: Antes de reemplazar o limpiar los filtros asegurarse de desconectar el enchufe del tomacorriente.

1. Extraer el panel frontal cogiéndolo de los bordes exteriores inferiores y tirándolo cuidadosamente hacia usted.

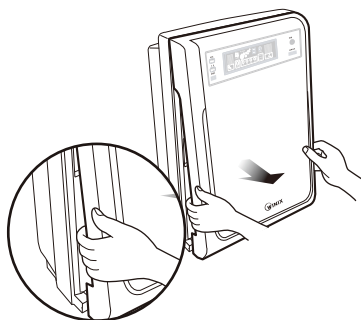

2. Sacar el marco del filtro tomándolo de las lengüetas ubicadas a cada lado.

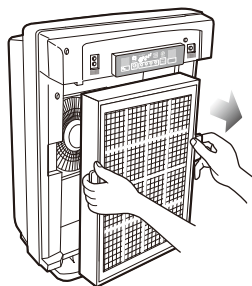

3. Quitar la envoltura de plástico del marco del filtro nuevo.

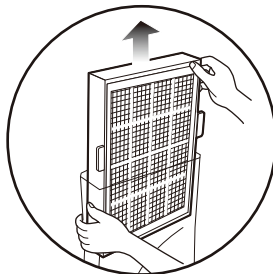

4. Colocar el nuevo marco del filtro en la unidad principal.

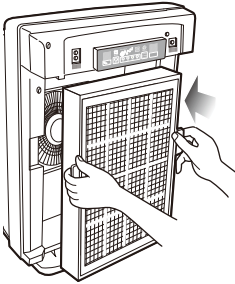

5. Reponer el panel frontal después de presionar el botón CHANGE FILTER.

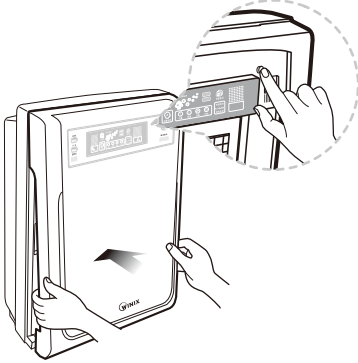

6. Enchufar el equipo al tomacorriente de la pared y prenderlo.

Limpieza del filtro

Recomendamos que se limpie el prefiltro antibacteriano lavable y el filtro de malla Nano-Plata/filtro de carbón cada tres meses después de uso normal. El intervalo entre limpiezas varía dependiendo de la condición de la habitación.

1. Sacar el panel frontal y el marco del filtro como se describió en el "Procedimiento del recambio".

2. Quitar el prefiltro tirando suavemente de un lado del marco hacia fuera mientras que al mismo tiempo se levanta la lengüeta del prefiltro.

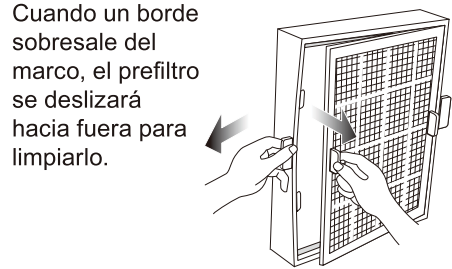

3. Aspirar ligeramente el prefiltro y lavarlo con agua y un detergente doméstico suave. Enjuagar y sacudirlo para quitarle el exceso de agua.

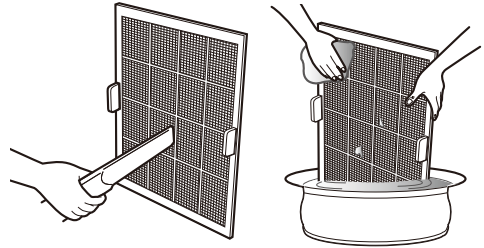

4. Para sacar el filtro de malla Nano-Plata/filtro de carbón, dar vuelta al marco y colocarlo cara-abajo sobre una superficie plana. Doblar ligeramente hacia fuera el marco del filtro mientras se tira de la lengüeta larga hacia arriba. Cuando sale la primera esquina, tirar de la otra lengüeta larga del marco hacia fuera mientras se continúa tirando de la lengüeta del filtro. Cuando se libera un borde largo del filtro, deslizarlo hacia fuera para su limpieza.

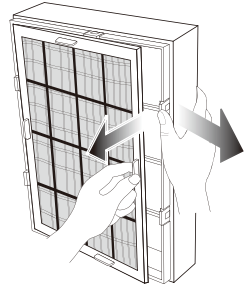

5. Lavar el filtro con agua tibia y un detergente doméstico suave. Enjuagar y sacudirlo para quitarle el exceso de agua.

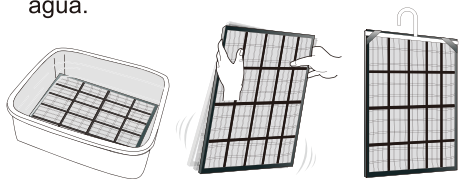

6. No se deben secar los dos filtros; utilizarlos en el equipo será suficiente para que se sequen.
7. Reponer cada filtro en el marco insertando un borde largo primero, luego empujando lateralmente y hacia abajo al mismo tiempo hasta abrocharlo en su sitio. Asegurarse de que ambos filtros queden completamente dentro de su marco y asegurados por las lengüetas cortas. Si un filtro está sobre una o más lengüetas, tirar hacia fuera doblando ligeramente el marco mientras se empuja hacia abajo el borde del filtro.

8. Reponer el filtro y el panel frontal como se describió en el “Procedimiento del recambio”.

9. Enchufar el equipo al tomacorriente de la pared y prenderlo.

Limpieza del detector de polvo

Aspirar ligeramente el detector de polvo cada dos meses después de sacar el panel frontal.

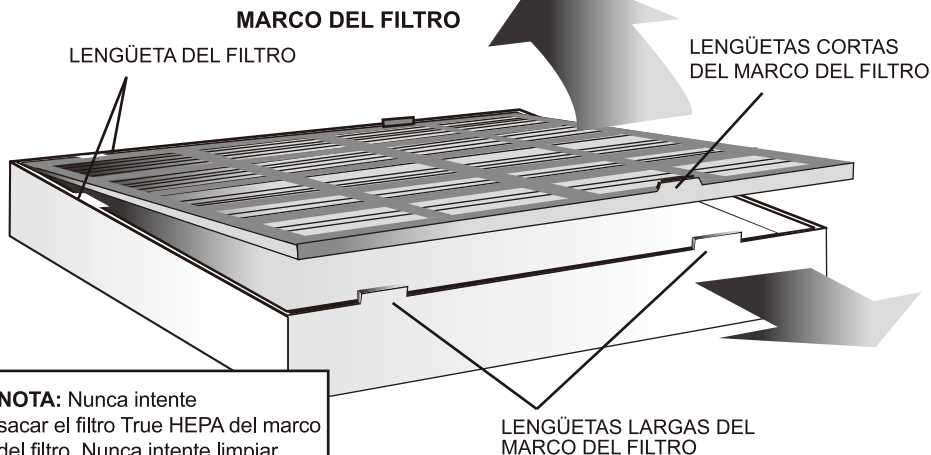
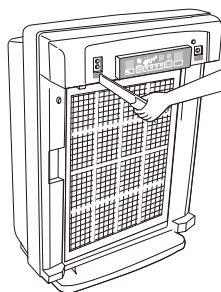

NOTA: Nunca intente sacar el filtro True HEPA del marco del filtro. Nunca intente limpiar el filtro True HEPA. Se debe reemplazar el marco completo con filtro cuando se prende el letrero CHANGE FILTER.

RESOLUCIÓN DE PROBLEMAS

Antes de llamar:

Solución de problemas comunes

Revisar esta lista antes de llamar a pedir ayuda. Esta lista cubre los problemas que no son causados por material o mano de obra defectuosos.

PROBLEMA	POSIBLE SOLUCIÓN
El aparato de control remoto no funciona.	<ul style="list-style-type: none">• Asegurarse que las pilas del control remoto han sido instaladas correctamente.• Reemplazar las pilas desgastadas.
El equipo deja humo y olores en el aire.	<ul style="list-style-type: none">• Asegurarse que el detector no esté bloqueado o obstruido.• Ubicar al purificador más cerca a los olores ofensivos.• Reemplazar o lavar el filtro si es necesario.
El equipo parece producir olores.	<ul style="list-style-type: none">• Reemplazar o lavar el filtro si es necesario.
La luz del polvo o la de olores es verde, pero continúa el polvo u olor en el ambiente.	<ul style="list-style-type: none">• Limpiar el detector con una aspiradora, pues podría estar bloqueado o obstruido.
La luz de polvo o la de olores es color naranja pero el aire parece estar limpio.	<ul style="list-style-type: none">• Limpiar el detector con una aspiradora, pues podría estar bloqueado o obstruido.
El equipo hace un sonido como tic-tac.	<ul style="list-style-type: none">• Eso indica que la función de PlasmaWave™ está funcionando. Si el sonido es molesto, apagar esa función cuando se está en la habitación.
El equipo interfiere con la recepción de radio o televisión.	<ul style="list-style-type: none">• Debido a que la unidad irradia radiofrecuencias, sugerimos que intente una o más de las medidas siguientes:<ul style="list-style-type: none">- Para mejorar la recepción, reorientar la antena de la radio o el televisor.- Alejar al equipo de la radio o televisor afectado.- Colocar el enchufe en un tomacorriente distinto al de la radio o televisor.
El letrero REPLACE FILTER permanece prendido después de haberse cambiado el marco del filtro.	<ul style="list-style-type: none">• Presione el botón de reset de reemplazo de filtro con la fuerza conectada y aguarde por 5~10 segundos o hasta que se apaga la luz.

SERVICIO AL CLIENTE

Envíe sus consultas o comentarios a:

WINIX INC.
120 Prairie Lake Rd., Unit E
East Dundee, IL 60118
USA

Asegúrese de mencionar el número del modelo

Tel: 1.847.551.9900
Fax: 1.847.551.9200
Toll Free: 1-877-MY-WINIX (699-4649)
Email: info@winixinc.com
Website: www.winixinc.com

Visite nuestro sitio web o contáctese con nosotros para comprar su filtro Winix de recambio.

NOTA: SI TIENE ALGÚN PROBLEMA, POR FAVOR LLAME AL SERVICIO AL CLIENTE. REFIÉRASE A SU GARANTÍA. LOS EQUIPOS DEFECTUOSOS SE DEBEN DEVOLVER AL LUGAR DONDE SE COMPRARON ORIGINALMENTE. NO INTENTE REPARAR EL EQUIPO USTED MISMO. NO ABRA LA CAJA DEL MOTOR, ESO INVALIDARÁ SU GARANTÍA Y PUEDE CAUSAR DE DAÑOS MAYORES AL PURIFICADOR DE AIRE O CAUSARLE LESIONES PERSONALES.



True HEPA Air Cleaner with PlasmaWave™ Technology

WINIX INC.
120 Prairie Lake Rd., Unit E
East Dundee, IL 60118
USA

Please be sure to specify a model number.

Tel: 1.847.551.9900
Fax: 1.847.551.9200
Toll-free: 1-877-MY-WINIX (699-4649)
Email: info@winixinc.com
Website: www.winixinc.com

Please visit our website or contact us to purchase Winix Replacement Filters.

NOTE: IF YOU EXPERIENCE A PROBLEM, PLEASE CONTACT CUSTOMER SERVICE. REFER TO YOUR WARRANTY. DEFECTIVE UNITS SHOULD BE RETURNED TO THE PLACE WHERE ORIGINALLY PURCHASED. DO NOT ATTEMPT TO REPAIR THE APPLIANCE YOURSELF. DO NOT OPEN THE MOTOR HOUSING; DOING SO WILL VOID YOUR WARRANTY AND MAY RESULT IN GREATER DAMAGE TO THE AIR CLEANER OR PERSONAL INJURY.

© WINIX INC.