

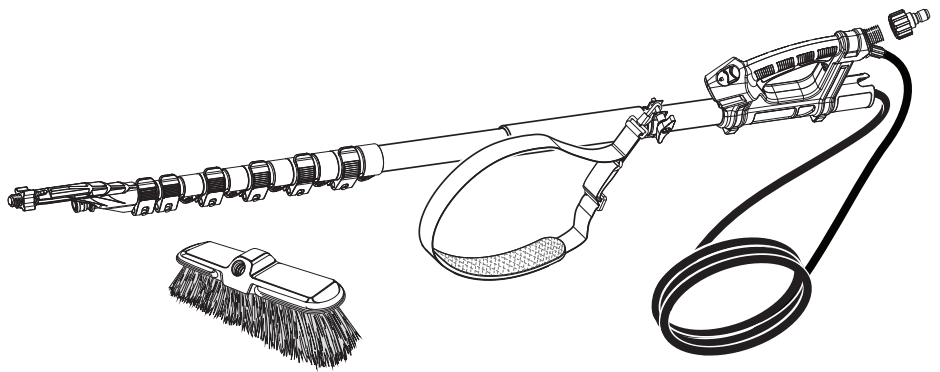

# OPERATOR'S MANUAL

## Telescoping Pole

RY31EP26



**⚠ DANGER:**  
 To reduce the risk of injury, the user must read and understand this operator's manual as well as the operator's manual for their pressure washer before using this product. Failure to follow all warnings and precautions may result in death, serious personal injury, or property damage.

### IMPORTANT SAFETY WARNINGS

- Keep at least 50 feet away from power lines. Do not touch or aim spray at electrical wiring of any kind.
- Do not extend or retract the telescoping pole or change nozzles or accessories while spraying or while the wand is under pressure. Turn off the pressure washer, shut off the water supply, point the nozzle in a safe direction, and pull the trigger to release water pressure before making any changes.
- Do not use the telescoping pole while on a ladder or scaffolding.
- When using the telescoping pole at any position less than fully extended, make sure the high pressure hose is located so that it will not be stepped on, tripped over, or otherwise subjected to damage or stress. Keep the hose clear of the working area.
- Do not exceed the maximum rated pressure, volume, or temperature listed in the product specifications.
- Do not remove or alter any warning labels included on the telescoping pole.
- Before beginning operation, make certain the area you plan to work in is clear of obstructions or hazards.
- Maintain proper balance and control of telescoping pole at all times.
- To minimize the risk of kickback, grip the telescoping pole firmly with both hands. A firm grip together with a stiff arm will help you maintain control of the telescoping pole if kickback occurs.

### PRODUCT SPECIFICATIONS

Connections ..... M22 Inlet, 1/4 in. Quick Connect Tip, Threaded Accessory Port Adaptor..... Female M22 x 3/8 in. Male Quick Connect  
 Length ..... 5 ft. extends to 16 ft.  
 Maximum Pressure..... up to 4200 psi  
 Maximum Water Flow..... 8 GPM  
 Maximum Water Temperature ..... 140°F

### ASSEMBLING THE TELESCOPING POLE AND BRUSH ACCESSORY

See Figures 1 - 3.

#### To assemble the telescoping pole:

- Open the lock levers on each section of the telescoping pole.
- Place the center sections of the telescoping pole into the opening on the trigger handle section, starting with the largest diameter piece and ending with the smallest diameter piece. Close the lock lever on each section once installed.

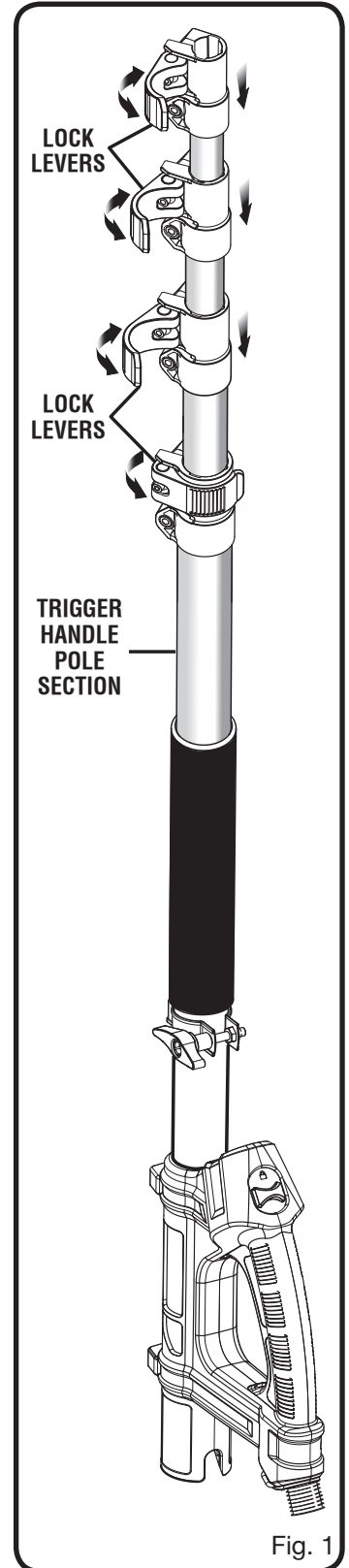

Fig. 1

- Feed the hose on the brush accessory mount section down through the middle of the assembled pole and trigger handle sections so that it exits from the base of the trigger handle as shown in fig. 2.

- Remove the U-clip from the water outlet on the trigger handle.

- Insert the hose fitting into the water outlet and reinstall the U-clip to secure the hose in place. Make sure the U-clip is fully seated.

**NOTE:** If necessary, use a hammer to lightly tap the U-clip to ensure it is fully seated.

**To install the brush accessory:**

- Make sure the lock nut is fully installed on the threaded end of the brush accessory mount.

- Align the hole on the brush with the threaded end of the brush accessory mount and rotate the brush clockwise to install. Continue to turn the brush until it is fully installed and at the desired angle.

- Turn the lock nut counterclockwise until it stops to secure the brush in place.

**NOTE:** Other accessories may be commercially available that can be used with this telescoping pole by fitting on either the locking tab or the threaded end. Follow all manufacturer's instructions for the accessory being installed to assemble and use. The lock nut features a flat side and a tapered side. If you are using an accessory other than the brush provided, make sure to orient the lock nut to best fit the accessory you are using.

**NOTE:** If you plan to use the extension pole while the brush is not installed, open the lock lever on the brush accessory mount, slide it down as far as possible toward the trigger handle, then close the lock lever to secure. This will protect the threads on the brush accessory mount during operation.

**CONNECTING THE SHOULDER STRAP**

See Figure 4.

The telescoping pole comes with an adjustable shoulder strap to ensure user comfort and ease of operation. The shoulder strap should be installed and adjusted to a comfortable position before operating the telescoping pole.

**To install:**

- Place the shoulder strap over your shoulder.
- Clip the buckle of the shoulder strap onto the clip bracket as shown.

**To adjust:**

- To change the position of the clip bracket, loosen the knob, slide the bracket up or down the pole as desired, then re-tighten the knob securely.

- To tighten the shoulder strap, pull down on the loose end of the strap.

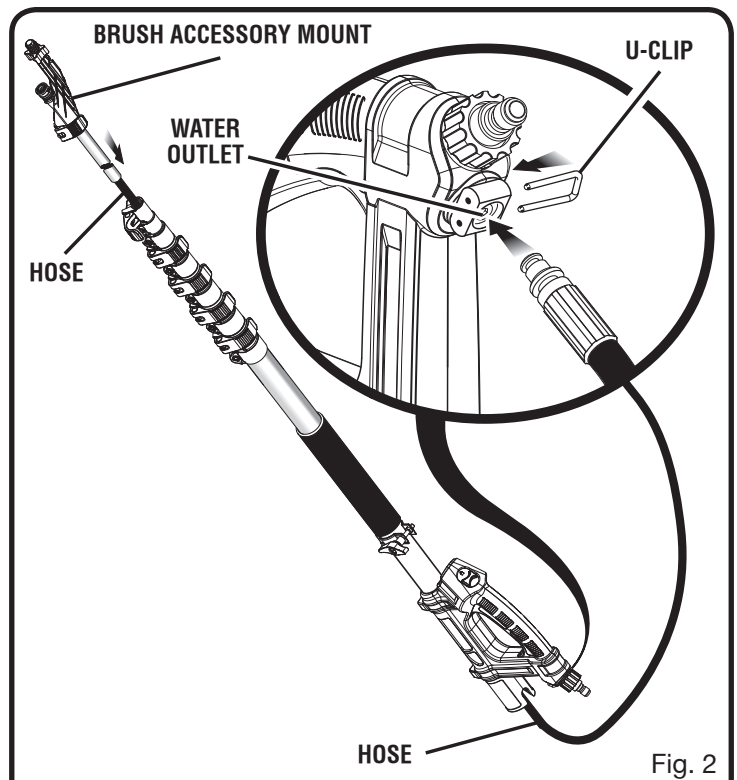

Fig. 2

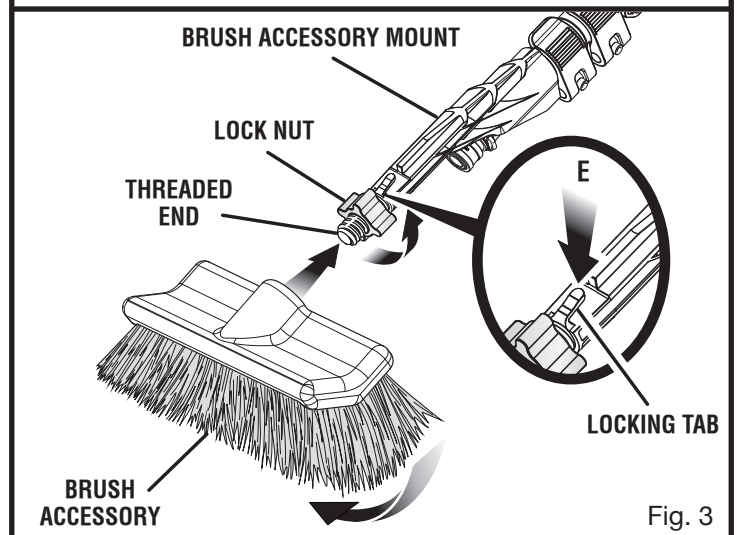

Fig. 3

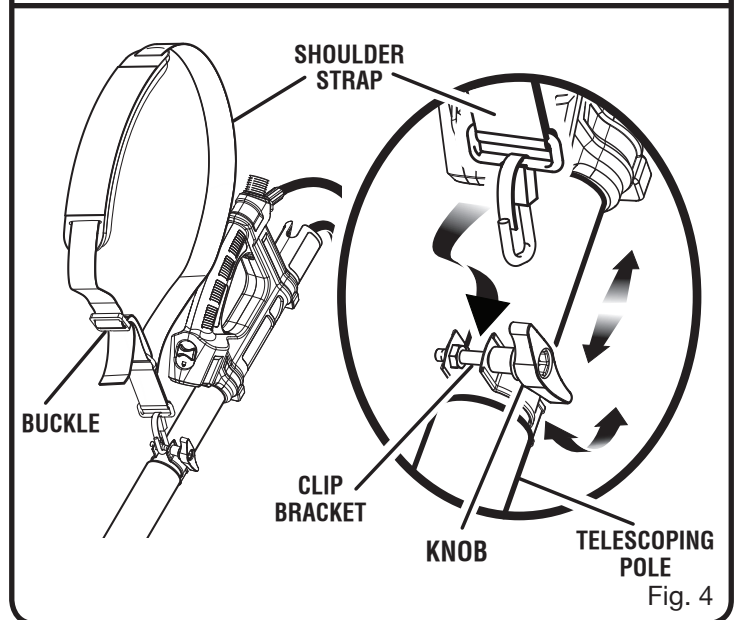

Fig. 4

## USING THE TELESCOPING POLE

See Figures 5 - 6.

### **WARNING:**

To reduce the risk of electrocution, possible serious personal injury or property damage, spray the pressure stream in a safe direction away from all electrical devices and bystanders. Ensure proper connection of all accessories before starting any cleaning project. Fits most pressure washers. Ensure compatibility and proper fit before using this accessory. Wear eye protection with side shields marked to comply with Z87.1. Risk of fluid injections; do not point at people, pets, electrical devices or the unit itself. Turn off the pressure washer before changing or adjusting accessories. For cold water use only. For outdoor use only – store indoors. Save these instructions. Refer to them frequently and use them to instruct other users. If you loan someone this tool, loan them these instructions also.

### **WARNING:**

Do not use pivoting nozzles when using the telescoping pole. Pivoting nozzles can increase the risk of kickback and could result in possible serious personal injury.

- The trigger handle features a lock button to prevent unintentional use. **To lock**, slide the lock toward the trigger so the lock symbol is shown. **To unlock**, slide the lock away from the trigger so the unlock symbol is shown.

**NOTE:** Always engage the trigger lock before moving or adjusting the telescoping pole.

- Connect the high pressure hose of your pressure washer to the inlet coupler on the telescoping pole.

**NOTE:** The inlet coupler on the telescoping pole is designed to connect to a threaded connector on your pressure washer's high pressure hose. If your high pressure hose has a quick connect coupler instead, install the adaptor provided before connecting to the telescoping pole.

- The telescoping pole can be used retracted, extended, or at any point in between. To adjust the length of any of the poles, open the lock lever, move the pole to the desired length, then close the lock lever to secure.

**NOTE:** Never fully extend the poles. Do not extend beyond the lines marked on the poles. This allows 4 in. of pole to remain inside the next section to help provide stability during operation.

- Before attempting to use the telescoping pole on your project, move away from the project area and extend the pole to 50% of its available length. Depress the trigger to release a stream of water so that you can get a feel for how the unit will perform during use.

- The telescoping pole will kickback when the trigger is released and/or pressure is lost. Before releasing the trigger, move the nozzle at least 10 feet away from the surface being cleaned and make sure you have solid footing.

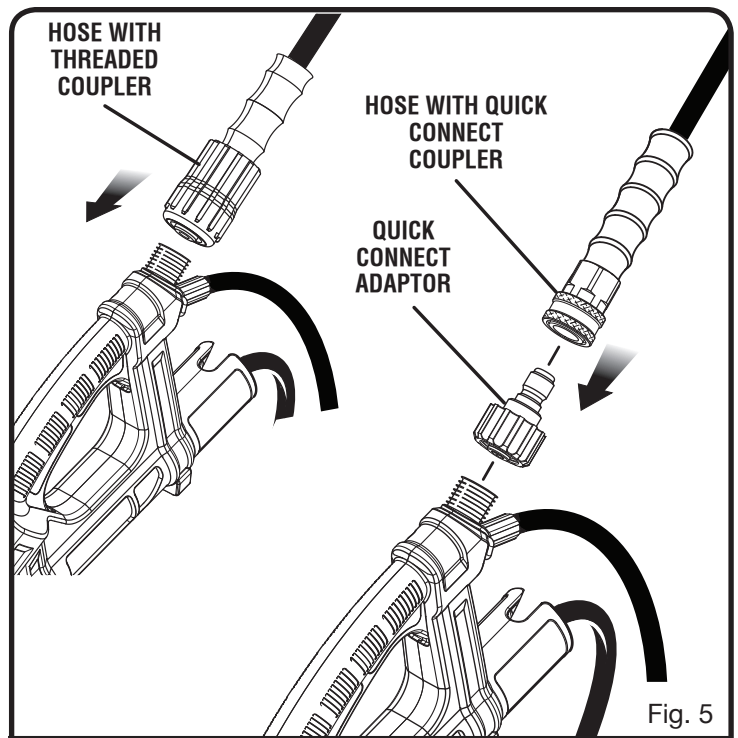



**WARNING:**

The telescoping pole will flex as pressure is added or lost. Fully understand how the pole moves when adding or lessening pressure before attempting a cleaning project. If you are not completely comfortable with the movement of the pole under changing pressure conditions, do not use this product. Loss of control of the telescoping pole could result in possible serious personal injury.

- Adjust the height of the telescoping pole as needed to fit your project requirements.



**WARNING:**

Lengthen the telescoping pole only as much as necessary for the project you are attempting and remain in full control of the telescoping pole at all times. Loss of control of the telescoping pole could result in possible serious personal injury.

- Move to the project area, raise the pole and aim toward the area to be cleaned. Squeeze the trigger to begin spraying.
- When placing the pole on the ground, make sure to set it on the ground gently to avoid breaking any of the plastic components or accessories.

**REPLACEMENT PARTS**

The following replacement parts may be ordered by calling our customer service department at 1-800-860-4050:

Shoulder Strap .....	311001005
Brush End.....	536962003
Lock Nut .....	536962002
Quick Connect O-ring (9 x 2.5 mm) .....	570724002
Hose .....	308792013
U-Clip (qty of 2) .....	678799022
Brush .....	308073013

**TECHTRONIC INDUSTRIES POWER EQUIPMENT**

P.O. Box 1288  
Anderson, SC 29622, USA  
1-800-860-4050 ■ [www.ryobitools.com](http://www.ryobitools.com)





## MANUEL D'UTILISATION

# Manche télescopique

### RY31EP26

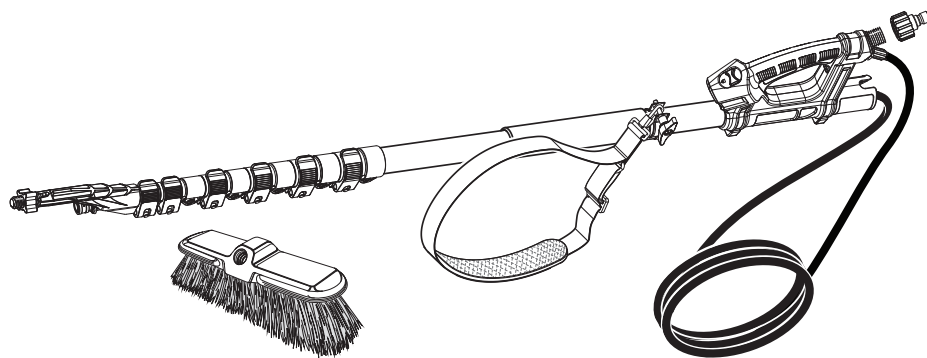

#### **⚠ DANGER :**

Pour réduire les risques de blessures, l'utilisateur doit lire et comprendre le feuillet intercalaire et le manuel d'utilisation de sa laveuse à pression avant de l'utiliser. Le non-respect de l'ensemble des avertissements et des directives peut entraîner des dommages matériels, des blessures graves et même la mort.

#### AVERTISSEMENTS DE SÉCURITÉ IMPORTANTS

- Se tenir au moins à 15,2 m (50 pi) des lignes électriques. Ne pas diriger le jet vers du câblage électrique ou arroser du câblage de la sorte.
- Ne pas allonger ou rétracter le manche télescopique ou changer la buse ou l'accessoire pendant la pulvérisation ou lorsque la lance est sous pression. Éteindre la laveuse à pression, couper l'alimentation en eau, diriger la buse dans une direction sécuritaire et appuyer sur la gâchette pour libérer la pression d'eau avant d'apporter tout changement.
- Ne pas utiliser le manche télescopique sur une échelle ou un échafaudage.
- Si le manche télescopique n'est pas complètement allongé, s'assurer que le tuyau haute pression n'est pas acheminé à un endroit où il risque d'être piétiné, accroché, endommagé ou soumis à une forte tension. Tenir le tuyau à l'écart de la zone de travail.
- Ne pas excéder la pression, le volume ou le température nominal maximal indiqué dans les spécifications du produit.
- Ne pas retirer ou modifier les étiquettes d'avertissement apposées sur le manche télescopique.
- Avant de commencer l'opération, s'assurer que la zone de travail ne présente aucun obstacle ou risque.
- Demeurer en équilibre et garder le contrôle du manche télescopique en tout temps.
- Pour minimiser les risques de rebond, tenir fermement le manche télescopique avec les deux mains. Tenir fermement le manche télescopique en raidissant le bras gauche permet de garder le contrôle du manche en cas de rebond.

#### SPÉCIFICATIONS DU PRODUIT

Raccords .....	M22, embout à connexion rapide de 6,35 mm (1/4 po), orifice fileté de l'accessoire
Adaptateur.....	Femme M22 x raccord rapide mâle de 9,53 mm (3/8 po)
Longueur .....	1,5 m (5 pi) à 4,9 m (16 pi)
Pression maximale .....	Jusqu'à 4 200 psi
Débit d'eau maximal.....	30,28 LPM (8 GPM)
Température maximale de l'eau .....	60 °C (140 °F)

#### ASSEMBLAGE DU MANCHE TÉLESCOPIQUE ET DE L'ACCESSOIRE DE BROSSE

Voir les figures 1 à 3.

##### Assemblage du manche télescopique :

- Ouvrir les leviers de blocage sur chaque section du manche télescopique.
- Placer les sections centrales du manche télescopique dans l'ouverture de la section de la gâchette, en commençant avec la pièce ayant le plus gros diamètre et en terminant avec la pièce ayant le plus petit diamètre. Fermer le levier de blocage sur chaque section une fois l'installation complétée.

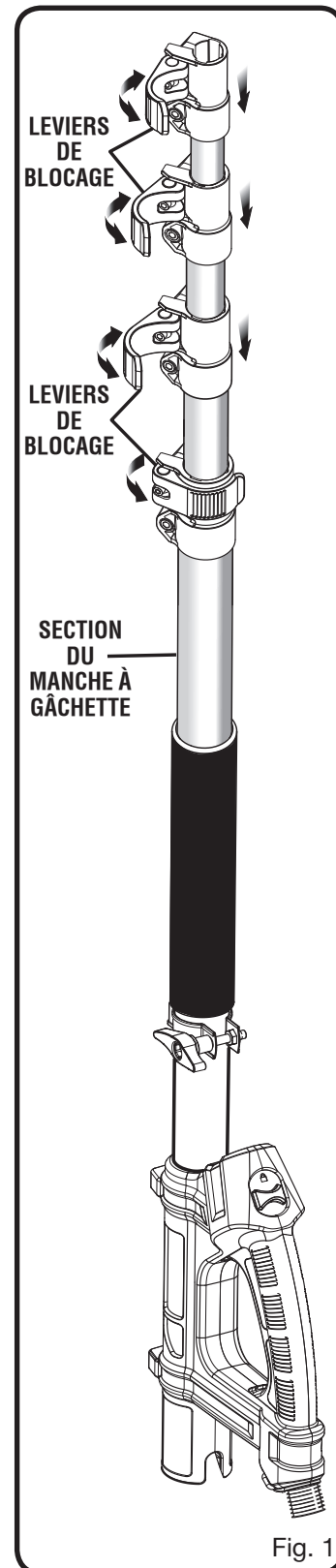

- Alimenter le tuyau de la section de l'assemblage de l'accessoire de brosse le long du milieu des sections assemblées du manche et de la gâchette pour qu'il sorte de la base de la poignée à gâchette comme illustré dans la figure 2.

- Enlever l'agrafe en U de la sortie d'eau sur la gâchette.
- Insérer le raccord du tuyau dans la sortie d'eau et réinstaller l'agrafe en U pour fixer le tuyau en place. S'assurer que l'agrafe en U est insérée complètement.

**NOTE :** Si nécessaire, utiliser un marteau pour frapper doucement sur l'agrafe en U pour assurer qu'elle soit bien insérée.

**Pour installer l'accessoire de brosse :**

- S'assurer que l'écrou de blocage est entièrement installé sur l'extrémité filetée de l'assemblage de l'accessoire de brosse.
- Aligner le trou sur la brosse avec l'extrémité filetée de l'assemblage de l'accessoire de brosse et tourner la brosse dans le sens horaire pour l'installer. Continuer à tourner la brosse jusqu'à ce qu'elle soit entièrement installée et dans l'angle désiré.
- Tourner l'écrou de blocage dans le sens antihoraire jusqu'à ce qu'il s'arrête pour fixer la brosse en place.

**NOTE :** D'autres accessoires, à utiliser avec le manche télescopique en les fixant soit sur la languette de blocage ou l'extrémité filetée, peuvent être disponibles sur le marché. Suivre toutes les instructions du fabricant concernant l'assemblage et l'utilisation de l'accessoire. L'écrou de blocage comporte un côté plat et un côté conique. Si vous utilisez un accessoire autre que la brosse fournie, s'assurer d'orienter l'écrou de blocage pour mieux convenir à l'accessoire que vous utilisez.

**NOTE :** Si vous planifiez utiliser le manche télescopique sans installer la brosse, ouvrir le levier de blocage sur l'accessoire de brosse, le faire glisser le plus proche possible vers la manche à gâchette et puis fermer le levier de blocage pour le fixer en place. Ceci protégera le filetage sur l'accessoire de brosse pendant l'opération.

**RACCORD DE LA COURROIE D'ÉPAULE**

Voir la figure 4.

Le manche télescopique est fourni avec une courroie d'épaule ajustable pour garantir le confort de l'utilisateur et faciliter l'utilisation. Installer et ajuster la courroie d'épaules de manière à obtenir une position confortable avant d'utiliser le manche télescopique.

**Pour installer :**

- Placer la courroie d'épaule sur l'épaule.
- Attacher le fermoir de la courroie d'épaule sur le support comme illustré.

**Pour ajuster :**

- Pour changer la position du support, desserrer le bouton, glisser le support vers le haut ou le bas du manche comme désiré, et puis reserrer le bouton fermement.
- Pour serrer la courroie d'épaule, tirer sur l'extrémité libre de la courroie.

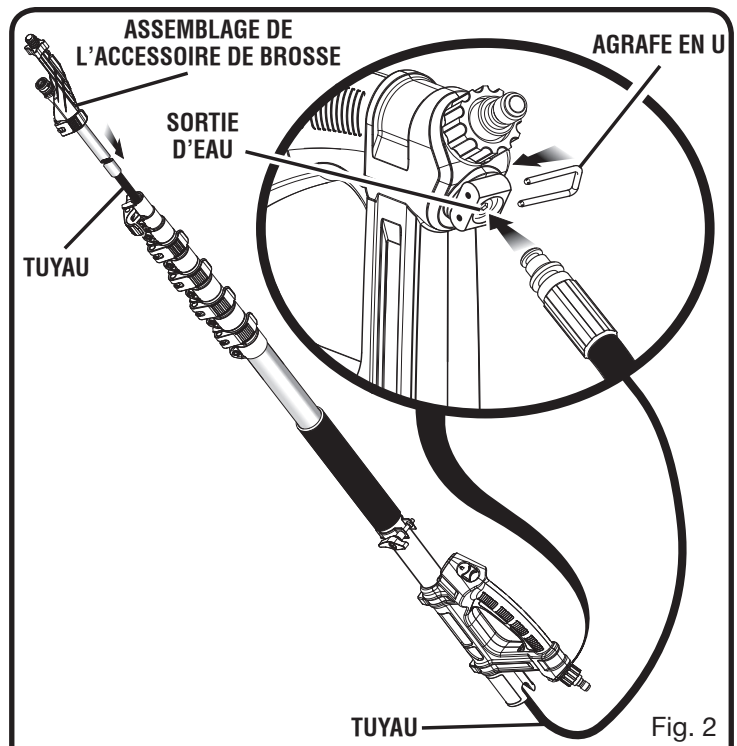

Fig. 2

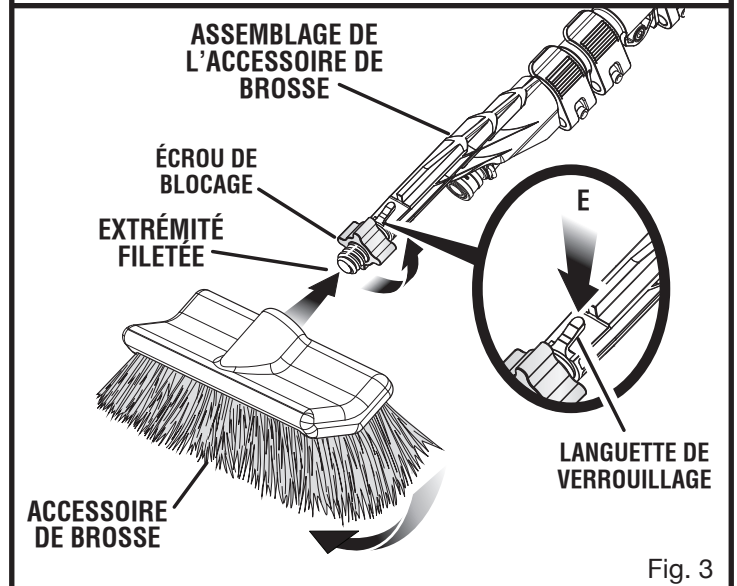

Fig. 3

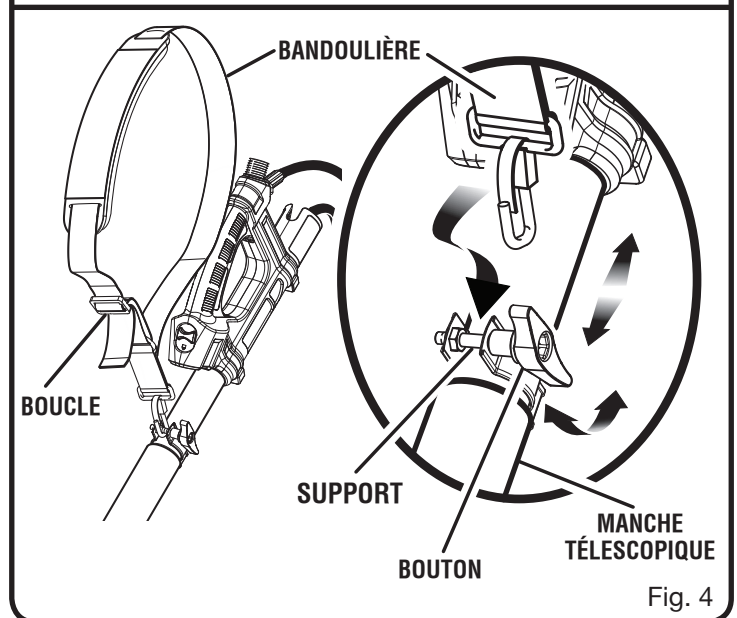

Fig. 4

## UTILISATION DU MANCHE TÉLESCOPIQUE

Voir les figures 5 et 6.

### ⚠ AVERTISSEMENT :

Pour réduire le risque de décharge électrique, de blessures graves et de dommages matériels, diriger le jet de vapeur vers un endroit sûr éloigné des dispositifs électriques et des personnes à proximité. S'assurer que tous les accessoires sont correctement raccordés avant de commencer tout projet de nettoyage. Pour la plupart des laveuses à pression. S'assurer que l'accessoire est compatible et qu'il est bien installé avant de l'utiliser. Porter une protection oculaire certifiée conforme à la norme Z87.1. Risque d'éclaboussures ; ne pas diriger vers des personnes, des animaux, des appareils électriques ou vers la laveuse. Éteindre la laveuse à pression avant de changer ou d'ajuster un accessoire. Utilisation à l'eau froide seulement. Pour utilisation à l'extérieur seulement – entreposer à l'intérieur. Conserver ces instructions. Les consulter fréquemment et les utiliser pour instruire les autres utilisateurs. Si cet outil est prêt, il doit être accompagné de ces instructions.

### ⚠ AVERTISSEMENT :

Ne pas utiliser de buses pivotantes avec cette perche télescopique. Buses pivotantes peuvent augmenter le risque de rebond et peut occasionner des blessures graves.

- La gâchette comprend un bouton de blocage pour empêcher l'utilisation accidentelle. **Pour verrouiller**, glisser le bouton de blocage vers la gâchette pour que le symbole de blocage soit visible. **Pour déverrouiller**, glisser le bouton de blocage dans le sens inverse de la gâchette pour que le symbole de déblocage soit visible.

**NOTE :** Toujours engager le bouton de blocage de la gâchette avant de déplacer ou d'ajuster le manche télescopique.

- Brancher le tuyau haute pression de la laveuse à pression au coupleur d'entrée du manche télescopique.

**NOTE :** Le coupleur d'entrée du manche télescopique est conçu pour accepter un coupleur fileté au tuyau flexible à haute pression de la laveuse à pression. Si votre tuyau flexible à haute pression est équipé d'un raccord rapide, installer l'adaptateur fourni avant de raccorder le manche télescopique.

- Le manche télescopique peut être utilisé alors qu'il est complètement rétracté ou allongé, ou à diverses positions entre ces deux réglages. Pour ajuster la longueur de n'importe quel manche, ouvrir le levier de blocage, déplacer le manche à la longueur désirée, puis fermer le levier de blocage pour fixer le manche en place.

**NOTE :** Ne jamais allonger complètement les manches. Ne pas allonger au-delà des lignes indiquées sur les manches. Cela donne une longueur de 101,6 mm (4 po) à l'intérieur de la section adjacente afin de procurer plus de stabilité pendant l'utilisation.

- Avant de tenter d'utiliser le manche télescopique pour l'application en question, se tenir hors de la zone de travail et allonger le manche à 50 % de sa longueur maximale.

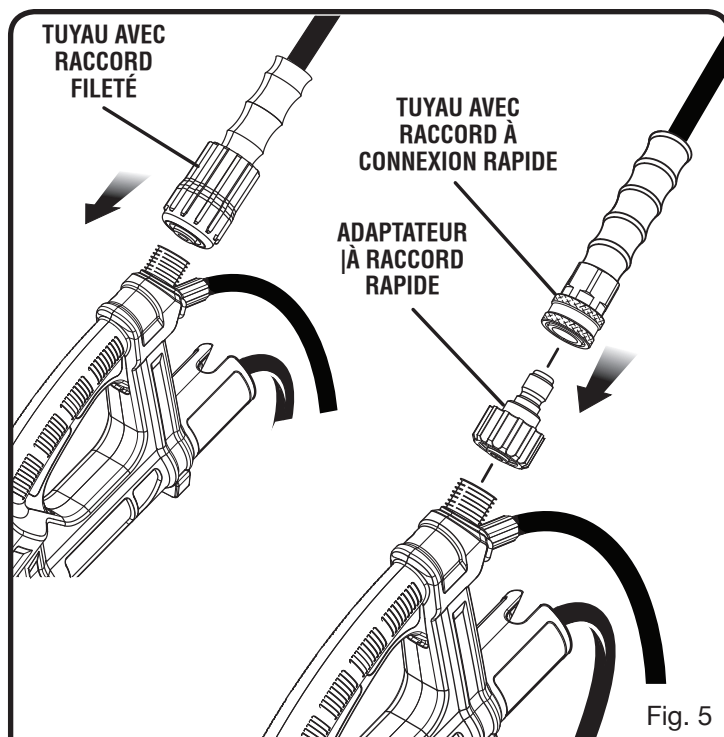

Fig. 5

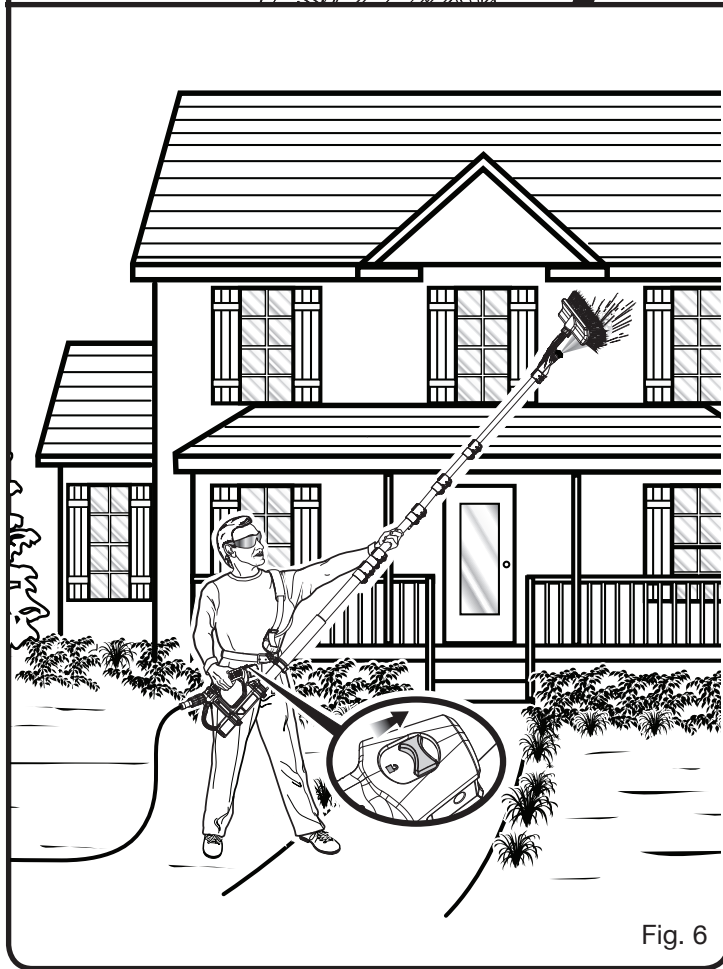

Fig. 6

Appuyer sur la gâchette pour relâcher un jet d'eau afin d'avoir un aperçu du fonctionnement de l'unité.

- La perche télescopique produit un rebond lorsque la gâchette est enfoncée ou en cas d'une perte de pression. Avant de relâcher la gâchette, déplacer la buse d'au moins 3 m (10 pi) de la surface à nettoyer en s'assurant d'être bien campé.



**AVERTISEMENT :**

Le manche télescopique fléchit au fur à mesure que la pression augmente ou diminue. S'assurer de bien comprendre comment se déplace le manche lorsque la pression augmente ou diminue avant d'utiliser le produit. Si vous n'êtes pas complètement à l'aise avec le mouvement du manche lorsque la pression change, ne pas utiliser ce produit. Une diminution du contrôle du manche télescopique représente un risque possible de blessures graves.

- Au besoin, ajuster la hauteur du manche télescopique afin de l'adapter aux exigences de l'application.



**AVERTISEMENT :**

Allonger le manche télescopique à la stricte longueur nécessaire pour l'application, en s'assurant de demeurer complètement en contrôle du manche en tout temps. Une diminution du contrôle du manche télescopique représente un risque possible de blessures graves.

- Dans la zone de travail, soulever le manche et le diriger vers la section à nettoyer. Appuyer sur la gâchette pour commencer à pulvériser.
- Lorsque vous placez le manche sur le sol, s'assurer de le faire doucement pour ne pas briser les composants ou accessoires en plastique.

**PIÈCES DE REMPLACEMENT**

Il est possible de commander les pièces de remplacement suivantes en communiquant par téléphone avec le service à la clientèle au 1-800-860-4050.

Bandoulière .....	311001005
Extrémité de la brosse.....	536962003
Écrou de blocage .....	536962002
Joint torique de conexión rápida (9 x 2,5 mm).....	570724002
Tuyau .....	308792013
Agrafe en U (qté de 2) .....	678799022
Brosse .....	308073013

**TECHTRONIC INDUSTRIES POWER EQUIPMENT**

P.O. Box 1288  
Anderson, SC 29622, États-Unis  
1-800-860-4050 ■ [www.ryobitools.com](http://www.ryobitools.com)





## MANUAL DEL OPERADOR

### Barra telescópica

RY31EP26

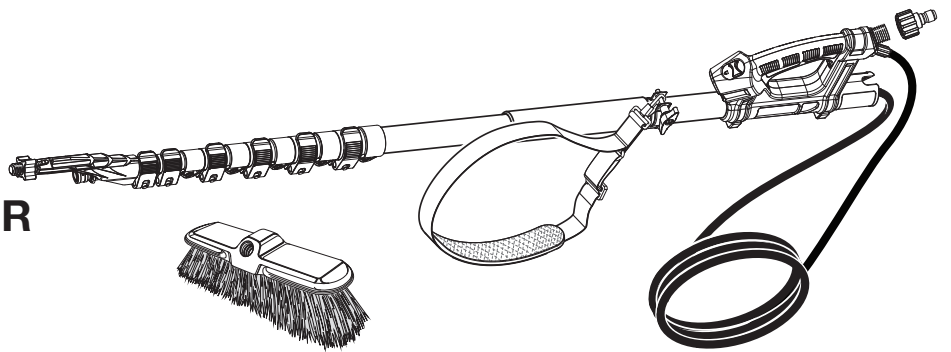

#### **⚠ PELIGRO:**

Para reducir el riesgo de lesiones, el usuario debe leer y comprender esta hoja adjunta y el manual del operador de la lavadora de presión antes de usar este producto. La inobservancia de todas las advertencias y avisos puede provocar la muerte, lesiones graves o daños a la propiedad.

#### ADVERTENCIAS DE SEGURIDAD IMPORTANTES

- Guarde una distancia de 15,2 m (50 pies) respecto de las líneas de alta tensión. No toque ningún tipo de cables eléctricos ni apunte el rociado hacia ellos.
- No extienda ni retraiga la barra telescópica, ni cambie boquillas o accesorios mientras rocía o mientras el tubo está bajo presión. Apague la lavadora de presión, cierre el suministro de agua, apunte la boquilla a una dirección segura y presione el gatillo para liberar la presión del agua antes de realizar algún cambio.
- No utilice la barra telescópica si se encuentra en una escalera o un andamio.
- Al emplear la barra telescópica en cualquier posición, salvo la extensión completa, asegúrese de que la manguera de presión esté ubicada de manera que nadie la pise ni se tropiece con ella, ni esté sometida a daños o tirones. Mantenga la manguera fuera del área de trabajo.
- No supere el volumen, la temperatura o la presión nominal máximos enumerados en las especificaciones del producto.
- No quite ni altere ninguna etiqueta de advertencia incluida en la barra telescópica.
- Antes de iniciar alguna tarea, asegúrese de que el área en la que piensa trabajar esté libre de obstrucciones o peligros.
- Mantenga siempre el equilibrio y el control apropiados de la barra telescópica.
- Para minimizar el riesgo de rebotes, sujete la barra telescópica firmemente con ambas manos. Al sujetar la barra telescópica con fuerza y mantener firme el brazo izquierdo, podrá controlar la barra telescópica si se producen rebotes.

#### ESPECIFICACIONES DEL PRODUCTO

Conexiones ..... M22, punta de conexión rápida de 6,35 mm (1/4 pulg.),  
puerto para accesorios a rosca  
Adaptador.....Hembra M22 x enchufe macho de conexión rápida de 9,53 mm (3/8 pulg.)  
Longitud ..... 1,5 m (5 pies) se extiende a 4,9 m (16 pies)  
Presión máxima ..... hasta 4 200 psi  
Flujo de agua máximo .....30,28 LPM (8 GPM)  
Temperatura de agua máxima.....60 °C (140 °F)

#### MONTAJE DE LA BARRA TELESCÓPICA Y DEL ACCESORIO DE CEPILLO

Vea las figuras 1 a 3.

Para ensamblar la barra telescópica, siga estos pasos:

- Abra las palancas de bloqueo de cada sección de la barra telescópica.
- Coloque las secciones centrales de la barra telescópica en la abertura de la sección del mango del gatillo, comenzando con la parte de mayor diámetro y finalizando con la parte de menor diámetro. Cierre la palanca de bloqueo de cada sección una vez que realice la instalación.

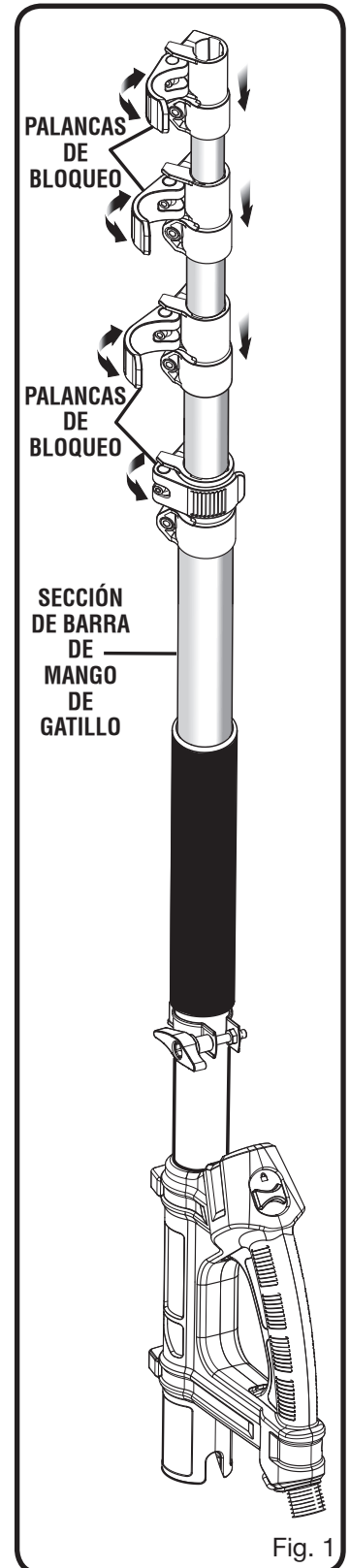



- Inserte la manguera en la sección de montaje del accesorio de cepillo en el medio de las secciones ensambladas de la barra y el mango de gatillo, de modo que salga por la base del mango de gatillo, como se muestra en la figura 2.
- Quite el sujetador en U de la salida de agua del mango de gatillo.
- Inserte la conexión de la manguera en la salida de agua y vuelva a colocar el sujetador en U para asegurar la manguera en su lugar. Asegúrese de que el sujetador en U quede bien colocado.

**NOTA:** Si resulta necesario, use un martillo para presionar suavemente el sujetador en U a fin de asegurar que quede bien colocado.

**Para instalar el accesorio de cepillo, siga estos pasos:**

- Asegúrese de que la tuerca de bloqueo esté bien colocada en el extremo a rosca de montaje de accesorio de cepillo.
- Alinee el orificio del cepillo con el extremo a rosca de montaje de accesorio de cepillo y gire el cepillo en sentido horario para instalarlo. Siga girando el cepillo hasta que quede bien instalado y en el ángulo deseado.
- Gire la tuerca de bloqueo en sentido antihorario hasta que se detenga para asegurar el cepillo.

**NOTA:** Es posible que haya otros accesorios en el mercado para utilizar con la barra telescópica, los cuales puede colocar en la orejeta de aseguramiento o en el extremo a rosca. Siga todas las instrucciones de ensamblaje y uso del fabricante del accesorio que desea instalar. La tuerca de bloqueo tiene un lado plano y un lado cónico. Si usa otro accesorio que no sea el cepillo proporcionado, asegúrese de orientar la tuerca de bloqueo para ajustarlo bien al accesorio.

**NOTA:** Si quiere usar la barra de extensión cuando no tenga instalado el cepillo, abra la palanca de bloqueo del montaje para accesorio de cepillo, deslícela lo más que pueda hacia el mango de gatillo y cierre la palanca de bloqueo. Esto protegerá las roscas del montaje del accesorio de cepillo durante el uso.

**CONEXIÓN LA CORREA DEL HOMBRO**

*Vea la figura 4.*

La barra telescópica viene con una correa del hombro ajustable para garantizar la comodidad del usuario y la facilidad de uso. Antes de operar la barra telescópica, la tira para el hombro debe estar instalado y ajustado a una posición cómoda.

**Para instalarla:**

- Coloque la tira para el hombro sobre su hombro.
- Enganche la hebilla de la correa para hombro en el soporte del gancho, como se muestra en la imagen.

**Para ajustar:**

- Para cambiar la posición del soporte del gancho, afloje la perilla, deslice el soporte hacia arriba o hacia abajo en la barra según lo desee y vuelva a ajustar la perilla.
- Para ajustar la correa para el hombro, tire del extremo suelto de la correa.

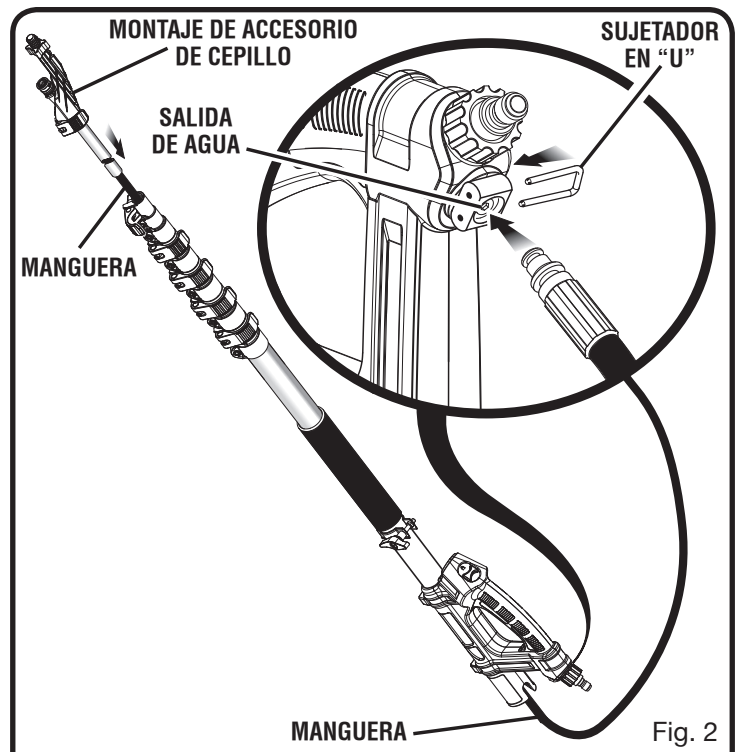

Fig. 2

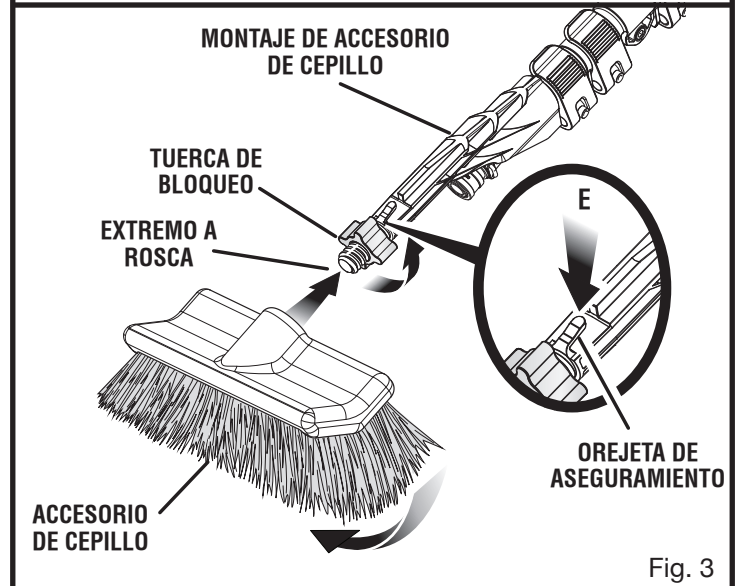

Fig. 3

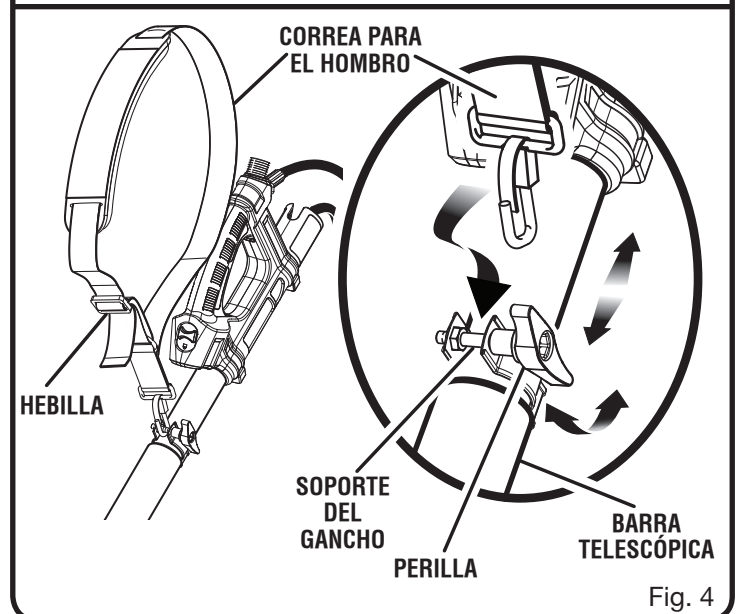

Fig. 4

## USO DE LA BARRA TELESCÓPICA

Vea las figura 5 y 6.

### ⚠️ ADVERTENCIA:

Para reducir el riesgo de electrocución, posibles daños personales o daños a la propiedad, dirija el chorro de presión a una dirección segura lejos de todos los dispositivos eléctricos y personas. Asegure la conexión adecuada de todos los accesorios antes de empezar cualquier proyecto de limpieza. Sirve en la mayoría de las hidrolavadoras. Antes de usar el accesorio, asegúrese de que sea compatible y se ajuste correctamente. Use protección ocular con la marca de cumplimiento de la norma Z87.1. Riesgo de inyección por fluidos; no apunte a personas, a mascotas, a dispositivos eléctricos o a la unidad misma. Apague la lavadora de presión antes de cambiar o ajustar los accesorios. Sólo para uso con agua fría. Sólo para uso en exterior; guárdese en el interior. Guarde estas instrucciones. Consúltelas con frecuencia y empléelas para instruir a otros usuarios. Si presta a alguien esta herramienta, facilítele también estas instrucciones.

### ⚠️ ADVERTENCIA:

No use boquillas pivotantes cuando use la pértiga telescópica. Boquillas pivotantes pueden aumentar el riesgo de contragolpe y podría causar graves lesiones personales.

- El mango del gatillo tiene un botón de bloqueo para evitar el uso no deseado. **Para bloquearlo**, deslice el bloqueo hacia el gatillo de modo que el símbolo de bloqueo quede visible. **Para desbloquearlo**, deslice el bloqueo hacia fuera con respecto al gatillo de modo que el símbolo de desbloqueo quede visible.

**NOTA:** Active siempre el bloqueo del gatillo antes de mover o ajustar la barra telescópica.

- Conecte la manguera de alta presión de la lavadora de presión en el acoplador de entrada de la barra telescópica.

**NOTA:** La junta de entrada en la vara telescópica está diseñada para conectar a un conector de roscado en la manguera de alta presión de la hidrolavadora. Si su manguera de alta presión tiene un conexión rápida en vez, instale el adaptador provisto antes de conectar la vara telescópica.

- La barra telescópica puede emplearse retraída o extendida o en cualquier punto intermedio. Para ajustar la longitud de alguna de las barras, abra la palanca de bloqueo, mueva la barra hasta la posición deseada y cierre la palanca de bloqueo.

**NOTA:** Nunca extienda por completo las barras. No extienda la longitud por encima de las líneas marcadas en las barras. Esto permite que 101,6 mm (4 pulg.) de la barra se introduzcan en la siguiente sección para permitir lograr estabilidad durante la tarea.

- Antes de tratar de usar la barra telescópica en su proyecto, aléjese del área del proyecto y extienda la barra hasta un 50% de la longitud posible. Presione el gatillo para liberar un

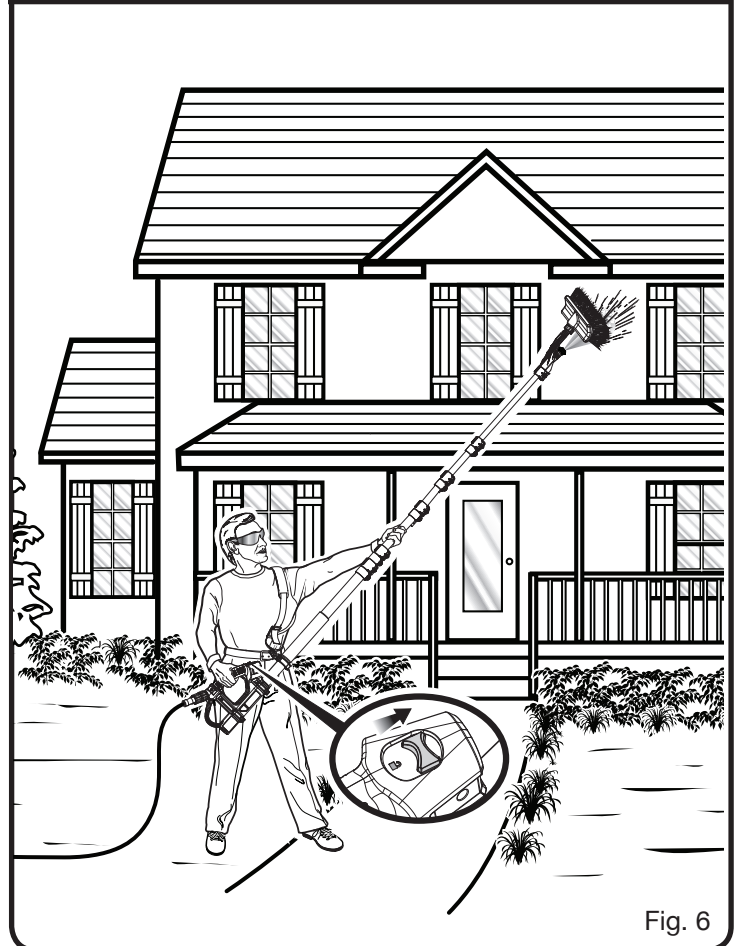
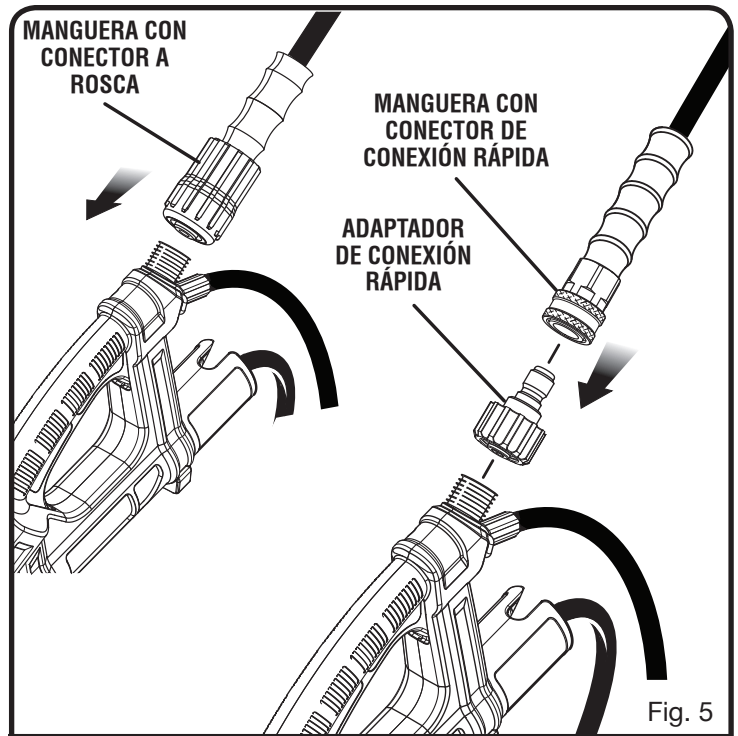

chorro de agua de manera que pueda tener una sensación de cómo se desempeñará la unidad durante la tarea.

- La barra telescópica provocará un rebote cuando se libera el gatillo y se pierde presión. Antes de intentar liberar el gatillo, aleje la boquilla al menos 3 m (10 pies) de la superficie que se está limpiando y asegúrese de que mantiene una posición estable.

**⚠ ADVERTENCIA:**

La barra telescópica se flexionará a medida que la presión aumenta o disminuye. Comprenda completamente cómo la barra se mueve al aumentar o disminuir la presión antes de intentar un proyecto de limpieza. Si no se siente completamente cómodo con el movimiento de la barra ante los cambios de presión, no use este producto. La pérdida de control de la vara telescópica podría resultar en posibles daños personales.

- Ajuste la altura de la barra telescópica de ser necesario según los requisitos del proyecto.

**⚠ ADVERTENCIA:**

Alargue sólo la barra telescópica tanto como sea necesario para el proyecto que emprende y mantenga siempre el control total de la barra. La pérdida de control de la vara telescópica podría resultar en posibles daños personales.

- Ingrese al área del proyecto, levante la barra y apunte hacia el área que debe limpiar. Oprima el gatillo para comenzar a rociar.
- Cuando coloque la barra en el piso, asegúrese de apoyarla suavemente para evitar que se rompan los accesorios o componentes de plástico.

**PIEZAS DE REPUESTO**

Las siguientes piezas de repuesto pueden solicitarse si se comunica con nuestro departamento de servicio de atención al cliente llamando al 1-800-860-4050:

Correa para el hombro .....	311001005
Extremo del cepillo .....	536962003
Tuerca de bloqueo.....	536962002
Junta tórica de conexión rápida (9 x 2,5 mm).....	570724002
Manguera .....	308792013
Sujetador en “U” (cantidad de 2) .....	678799022
Cepillo .....	308073013

**TECHTRONIC INDUSTRIES POWER EQUIPMENT**

P.O. Box 1288  
Anderson, SC 29622, USA  
1-800-860-4050 ■ [www.ryobitools.com](http://www.ryobitools.com)