

HOME DECORATORS COLLECTION

**3 Light Pendant
KESWICK**

**Home Depot SKU 529-186 (UPC 718212271711)
(Modern Brass Finish)**

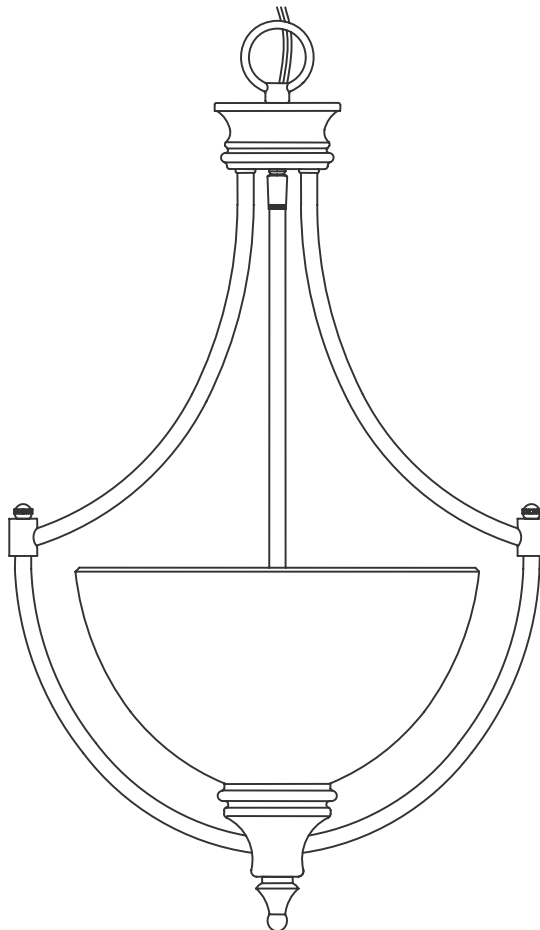

INSTRUCTION MANUAL

LA-2011E/S/F

Thank you for purchasing this Home Decorators Collection interior light fixture. This product has been manufactured with the highest standards of safety and quality.

FEATURES:

1. Traditional 3 Light Pendant in Modern Brass Finish.
2. Timeless Elegant Design.
3. Easy to assemble and install.

QUESTIONS, PROBLEMS, MISSING PARTS:

Before returning to your local Home Depot, please call our Customer Service Team at 1-877-527-0313 or visit www.homedepot.com. Please reference your SKU (529-186 Modern Brass fixture) or UPC (718212271711 Modern Brass fixture).

CAUTION:

1. Before starting installation of this fixture or removal of a previous fixture, disconnect the power by turning off the circuit breaker or by removing the fuse at the fuse box.
2. CONSULT A QUALIFIED ELECTRICIAN IF YOU HAVE ANY ELECTRICAL QUESTIONS.
3. If you have any non-electrical questions about this fixture, please contact our Customer Service Team at 1-877-527-0313 or visit www.homedepot.com. Please reference your SKU (529-186 Modern Brass fixture) or UPC (718212271711 Modern Brass fixture).
4. Keep your receipt and these Instructions for Proof of Purchase.

TOOLS REQUIRED FOR ASSEMBLY & INSTALLATION (not included):



Light Bulb
(100 watt maximum)



Wire strippers



Step Ladder

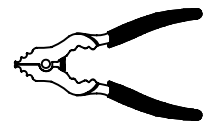

Chain Pliers

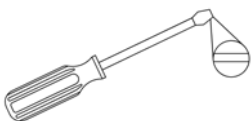

Flathead screwdriver



Phillips screwdriver



Electrical tape



Wire cutters

PARTS INCLUDED FOR ASSEMBLY (parts are not to scale):

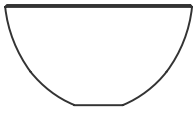

1 Glass Shade (#8)

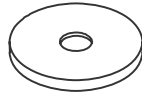

1 Metal Washer (#6)

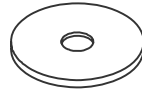

1 Plastic Washer (#7)



1 Center Rod (#4)



3 Screws (#3)



1 Finial (#10)



1 Cap Nut (#5)

ASSEMBLY INSTRUCTIONS:

1. Shut off power at the fuse box or circuit breaker box, if necessary remove old fixture and all mounting hardware from outlet box.
2. Carefully unpack your new fixture and lay out all the parts on a clear area, Take care not to lose any small parts necessary for installation.
3. Secure Center Rod (#4) to Gimbal (#1), pull the wires from top loop until taut.
4. Adjust the Arms (#2) to proper position.
5. Place Glass Shade (#8) followed by Plastic Washer (#7), Metal Washer (#6) through the Nipple (#9) and secure them with Cap Nut (#5).
6. Secure Arm (#2) to Fixture Body (#17) using Screws (#3), then secure Finial (#10) to bottom of Fixture Body (#17).

ASSEMBLY:

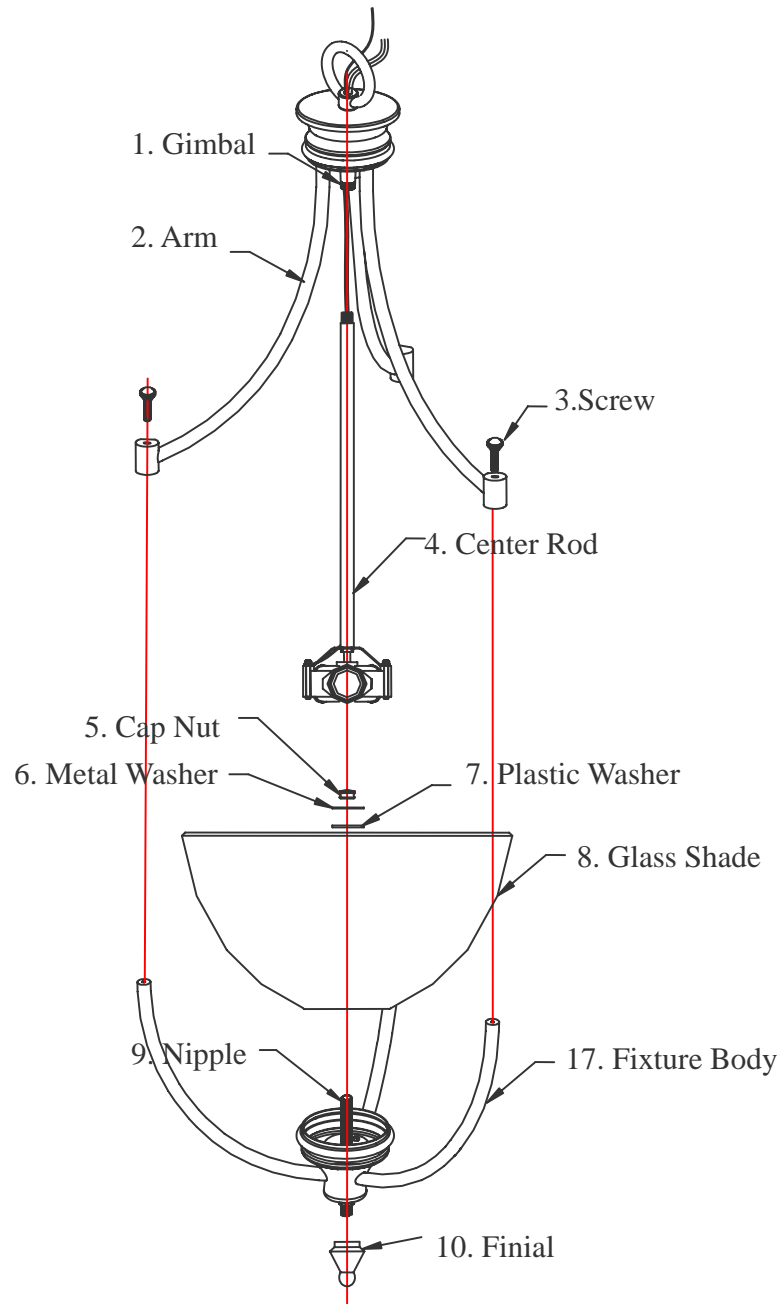

PARTS INCLUDED FOR INSTALLATION (parts are not to scale):

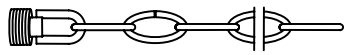

1 Ceiling Loop with Chain (#14)



1 Quick Link (#11)



1 Lock Collar (#12)

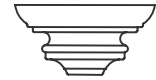

1 Canopy (#13)

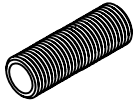

1 Nipple (#15)

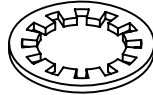

1 Lock Washer (#19)

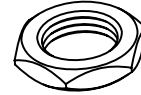

1 Hex Nut (#20)

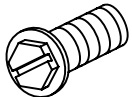

1 Ground Screw (#16)



2 outlet Box Screw (#23)



1 Crossbar (#18)



3 Wire Connectors (#21)

INSTALLATION INSTRUCTIONS:

1. Thread Nipple (#15) into Ceiling Loop (#14) until snug.
2. Thread other end of Nipple with Loop attached into crossbar (#18) until snug.
3. Place Lock Washer (#19) over end of Nipple protruding through crossbar and thread Hex Nut (#20) onto nipple until tight.
4. Take the crossbar assembly and mount to ceiling outlet box with outlet box screws (#23). Tighten screws securely with screwdriver.
5. By measuring determine correct number of links needed for proper hanging height. Use a pair of pliers to open one end link of the chain and discard unwanted chain. (Don't disregard the Quick Link linked at the end of Chain.)
6. Slip Canopy (#13) and Lock Collar (#12) through over the Ceiling Loop with Chain (#14), then connect the other end of Ceiling Loop with Chain (#14) to Fixture Loop by using Quick Link (#11).
7. Lace the fixture's wires through the chain links and pull until taut. Feed the fixture wires through the Lock Collar, Canopy, Ceiling Loop with chain and Nipple and pull until taut.
8. Connect the ribbed wire from the fixture to the Neutral wire from the outlet box (#22) and the smooth wire from the fixture to the hot wire from the outlet box (#22). Cover the two wire connections using the two provided wire connectors (#21). Wrap the two wire connections with electrical tape for a more secure connection. If your outlet box has a ground wire (green or bare copper), connect fixture's ground wire to it using the wire connector (#21). Otherwise connect the copper ground from the fixture to Ground screw (#16) on the Crossbar (#18). *Note: If you have electrical questions, consult your local electrical code for approved grounding methods.*
9. Tuck these wire connections neatly into the ceiling outlet box and then raise the canopy all the way to the ceiling. Raise the Lock Collar and thread onto Ceiling Loop protruding through Canopy.
10. Install Light bulbs in accordance with the fixture's specifications. (DO NOT EXCEED THE MAXIMUM WATTAGE RATING)
11. Installation is complete. Turn on the power at the circuit breaker or fuse box. Turn the light switch on to activate the fixture.

INSTALLATION:

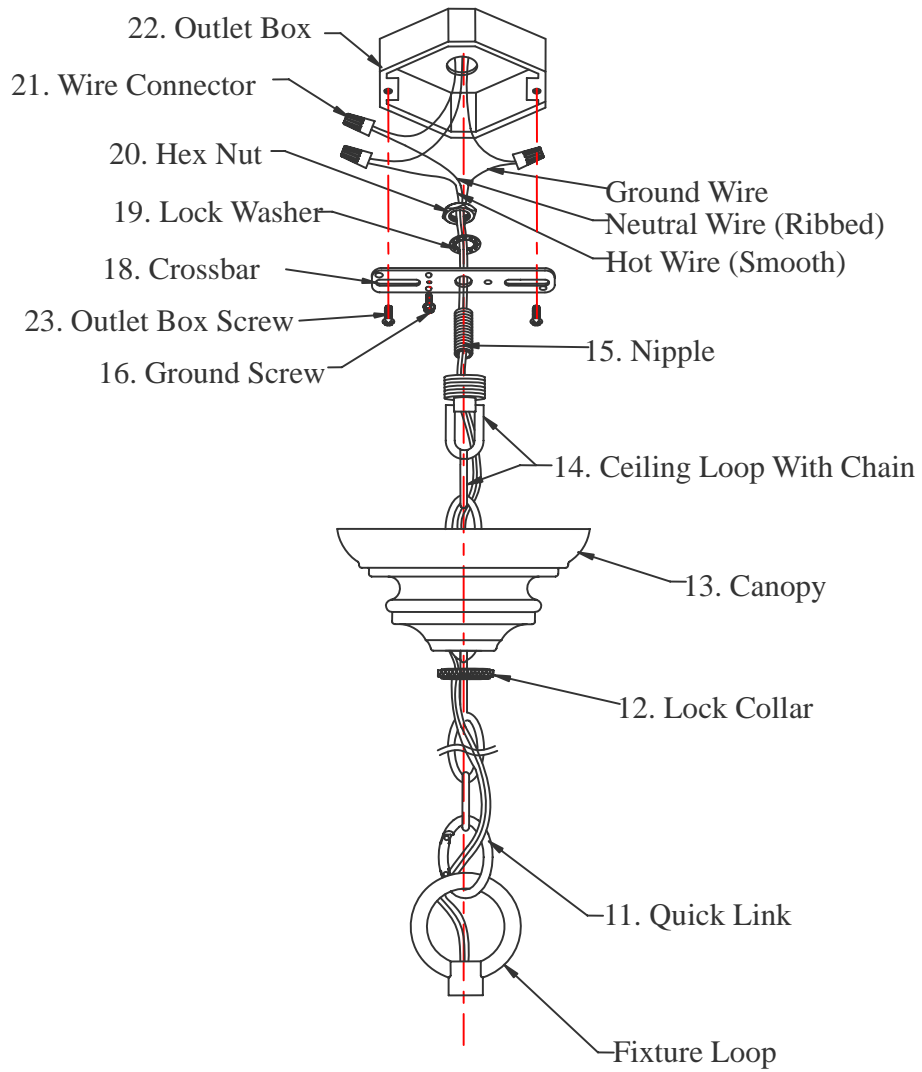

TROUBLESHOOTING:

	Possible Cause	Corrective Action
Bulb will not light.	1. Bulb is burned out.	1. Replace light bulb.
	2. Power is off.	2. Make sure power supply is on.
	3. Faulty wire connection.	3. Check wiring.
	4. Faulty switch.	4. Test or replace switch.
Fuse blows or circuit breaker trips when light is turned on.	Crossed wires or power wire is grounding out.	Check wire connections.

PRODUCT MAINTENANCE:

1. To clean the outside of the fixture, use a dry or slightly dampened clean cloth (use clean water, never a solvent) to wipe the glass and surface of the fixture.
2. To clean the inside of the fixture, first disconnect power to the fixture by turning off the circuit breaker or by removing the fuse at the fuse box. Next, use a dry or slightly dampened clean cloth (use clean water, never a solvent) to wipe the inside glass and interior surface of the fixture.
3. Do not use any cleaners with chemicals, solvents or harsh abrasives. Use only a dry soft cloth to dust or wipe carefully.

LIMITED WARRANTY

The manufacturer warrants this lighting fixture to be free from defects in materials and workmanship for a period of five (5) years from date of purchase. This warranty applies only to the original consumer purchaser and only to products used in normal use and service. If this product is found to be defective, the manufacturer's only obligation, and your exclusive remedy, is the repair or replacement of the product at the manufacturer's discretion, provided that the product has not been damaged through misuse, abuse, accident, modifications, alterations, neglect or mishandling. This warranty shall not apply to any product that is found to have been improperly installed, set-up, or used in any way not in accordance with the instructions supplied with the product. This warranty shall not apply to a failure of the product as a result of an accident, misuse, abuse, negligence, alteration, or faulty installation, or any other failure not relating to faulty material or workmanship. This warranty shall not apply to the finish on any portion of the product, such as surface and/or weathering, as this is considered normal wear and tear.

The manufacturer does not warrant and specially disclaims any warranty, whether express or implied, of fitness for a particular purpose, other than the warranty contained herein. The manufacturer specifically disclaims any liability and shall not be liable for any consequential or incidental loss or damage, including but not limited to any labor / expense costs involved in the replacement or repair of said product.

HOME DECORATORS COLLECTION

3 Lámpara Colgante

Keswick

**Home Depot SKU 529-186 (UPC 718212271711)
(Acabado en Latón Moderno)**

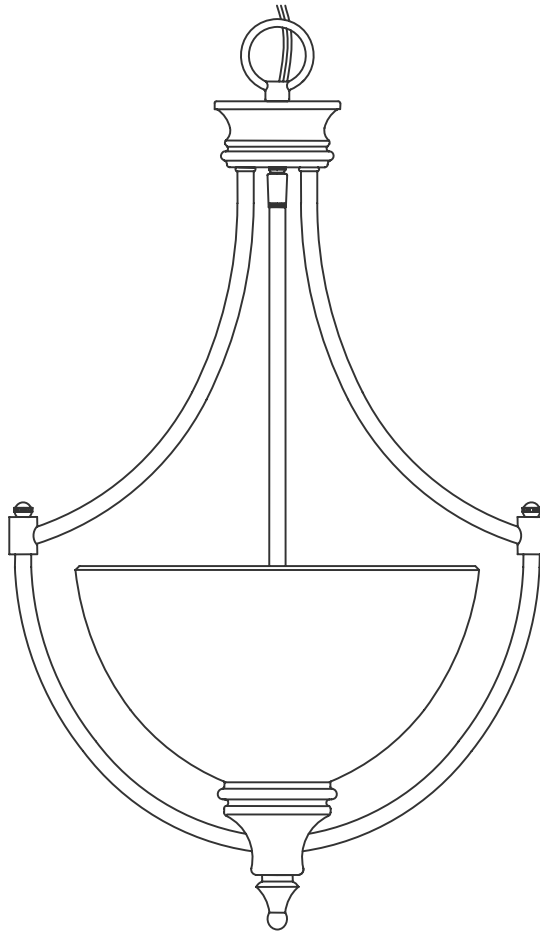

MANUAL DE INSTRUCCIONES

LA-2011E/S/F

Gracias por la compra de este accesorio Home Decorators Collection luz interior. Este producto ha sido fabricado con los más altos niveles de seguridad y calidad.

CARACTERÍSTICAS:

1. Tradicional 3 Lámpara Colgante en Acabado en Latón Moderno.
2. Atemporal Elegante diseño.
3. Fácil de montar e instalar con Enlace rápido.

Preguntas, problemas, piezas faltantes:

Antes de regresar a su oficina local de Home Depot, llame a nuestro Servicio de Atención al 1-877-527-0313 o visite www.homedepot.com. Por favor, referir a SKU (529-186 Acabado en Latón Moderno) or UPC (718212271711 Acabado en Latón Moderno).

PRECAUCIÓN:

1. Antes de comenzar la instalación de este lampara o eliminación de una luz anterior , desconecte la alimentación apagando el interruptor o quitando el fusible en la caja de fusibles.
2. CONSULTE CON UN ELECTRICISTA SI TIENE ALGUNA PREGUNTAS ELÉCTRICAS.
3. Si usted tiene cualquier pregunta no eléctrica de esta, luz por favor, póngase en contacto con nuestro Servicio de Atención al 1-877-527-0313 o visite www.homedepot.com. Por favor, referir a SKU (529-186 Acabado en Latón Moderno) or UPC (718212271711 Acabado en Latón Moderno).
4. Guarde su recibo y las instrucciones para la prueba de compra.

HERRAMIENTAS necesarias para el montaje y la instalación (no incluidos):



Bombilla (Máximo 100watt)



Pelacable



Escalera

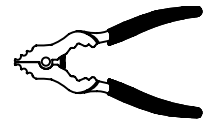

Alicates De Cadena



Destornillador De Cabeza Plana



Destornillador De Cabeza Phillips



Cita Aislante

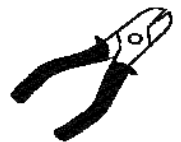

Cortaalambres

PIEZAS INCLUIDAS PARA LA ASAMBLEA (partes no están a escala):

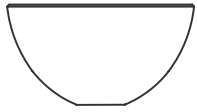

1 Vidrio (#8)

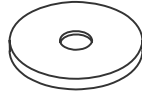

1 Arandela (#6)

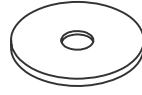

1 Lavadora de plástico (#7)



1 Centro de barra (#4)



3 Tornillo (#3)



1 Remate (#10)



1 Tuerca (#5)

INSTRUCCIONES DE MONTAJE:

1. Corte la corriente en la caja de fusibles o en el circuito principal. Si fuera necesario, saque la lámpara vieja y todo el montaje de la caja de unión de la pared.
2. Desempaque cuidadosamente su nueva lámpara y coloque todas las partes en una superficie despejada. Tenga cuidado de no perder las partes pequeñas que son necesarias para la instalación.
3. Asegure el centro de la varilla (#4) al platillo de techo (#1), tire los cables del circuito hasta tensa.
4. Ajuste los brazos (#2) en la posición correcta.
5. Coloque la Pantalla de Cristal (#8), usando la arandela de plástico (#7), la arandela de metal (#6) a través del tornillo (#9) y asegure con Tuerca (#5)..
6. Fije el brazo (#2) del cuerpo de la lámpara (#17) con tornillos (#3), luego asegure Remate (#10) hasta la parte inferior del cuerpo de la lámpara (#17).

ASAMBLEA:

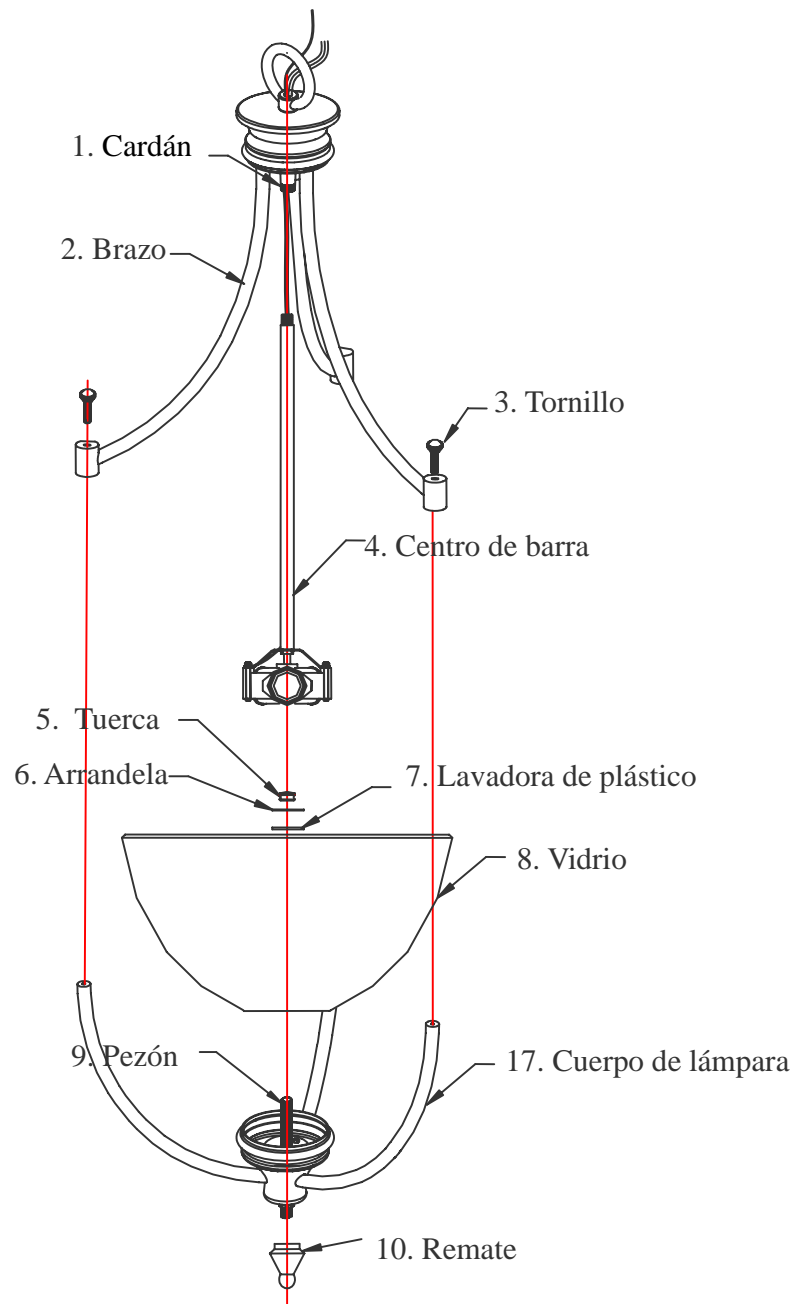

PIEZAS INCLUIDAS para la instalación (las partes no están a escala):

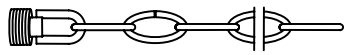

1 bucle de techo con cadena (#14)



1 Enlace rápido (#11)



1 Collar de bloqueo (#12)

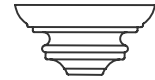

1 dosel (#13)

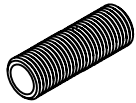

1 Pezón (#15)

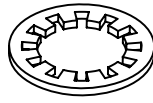

1 Arandela (#19)

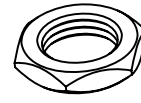

1 Tuerca hexagonal (#20)

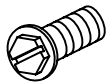

1 Tornillo de tierra (#16)

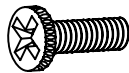

2 Caja de salida de tornillo (#23)

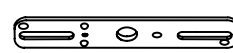

1 Travesaño (#18)



3 Conector de cable (#21)

Instrucciones de instalación:

1. Atornille el pezón (#15) en el bucle del techo (#14) hasta el ajuste.
2. Atornille el otro lado del pezón con el bucle al travesaño (#18) firmemente.
3. Coloque la arandela (#19) sobre el extremo del pezón que sobresale a través del travesaño y atornille la tuerca hexagonal (#20) en el pezón hasta que quede ajustada.
4. Tome el ensamblaje del travesaño y monte a la caja de salida del techo con los tornillos de la caja de salida (#23). Apriete los tornillos con un destornillador.
5. Después de medir determine el número correcto de enlaces de cadena necesarios para colgar a la altura adecuada. Use un par de alicates para abrir un enlace de la cadena y deseche la cadena que sobro. (No deseche el Enlace rápido afijado al final de la cadena.)
6. Deslice el dosel (#13) y el Collar de bloqueo (#12) a través del bucle de techo con la cadena (#14), a continuación, conecte el otro extremo del techo de bucle con la cadena (#14) al bucle de la lámpara usando el enlace rápido (#11).
7. Encaje los cables a través de la cadena y jale hasta que quede tirante. Pase los cables de alimentación a través de la fijación del collar de bloqueo, dosel, Bucle de techo con la cadena y los pezones y tire hasta que quede tirante.
8. Conecte el cable rayado de la lámpara al cable neutral de la caja de salida (#22) y el cable lizo de la lámpara al alambre caliente de la caja de salida (#22). Cubra las dos conexiones de cable con los dos Conectores de alambre previstos (#21). Envuelva las dos conexiones de los cables con cinta aislante para una conexión más segura. Si su caja de salida tiene un cable de tierra (verde o desnudo de cobre), conecte el cable de tierra accesorio a la misma utilizando el conector de cable (#21). De otra forma conecte el cable de cobre de la fijación de tornillo a tierra (#16) en el travesaño (#18).
Nota: Si usted tiene preguntas eléctricas, consulte a su código de electricidad local por los métodos aprobados de puesta a tierra.
9. Meta ordenadamente las conexiones a la caja de union y despues levante la Cubierta y peguela a la parte de la argolla que sobresale a traves de la Cubierta.
10. Instale los focus (no incluidos) de acuerdo a las especificaciones. **(NO EXCEDA MAS DE LOS VATIOS ESPECIFICADOS!!)**.
11. La instalación está completa. Encienda la energía en la caja de fusibles. Encienda el interruptor de la luz para activar el aparato.

INSTALACIÓN:

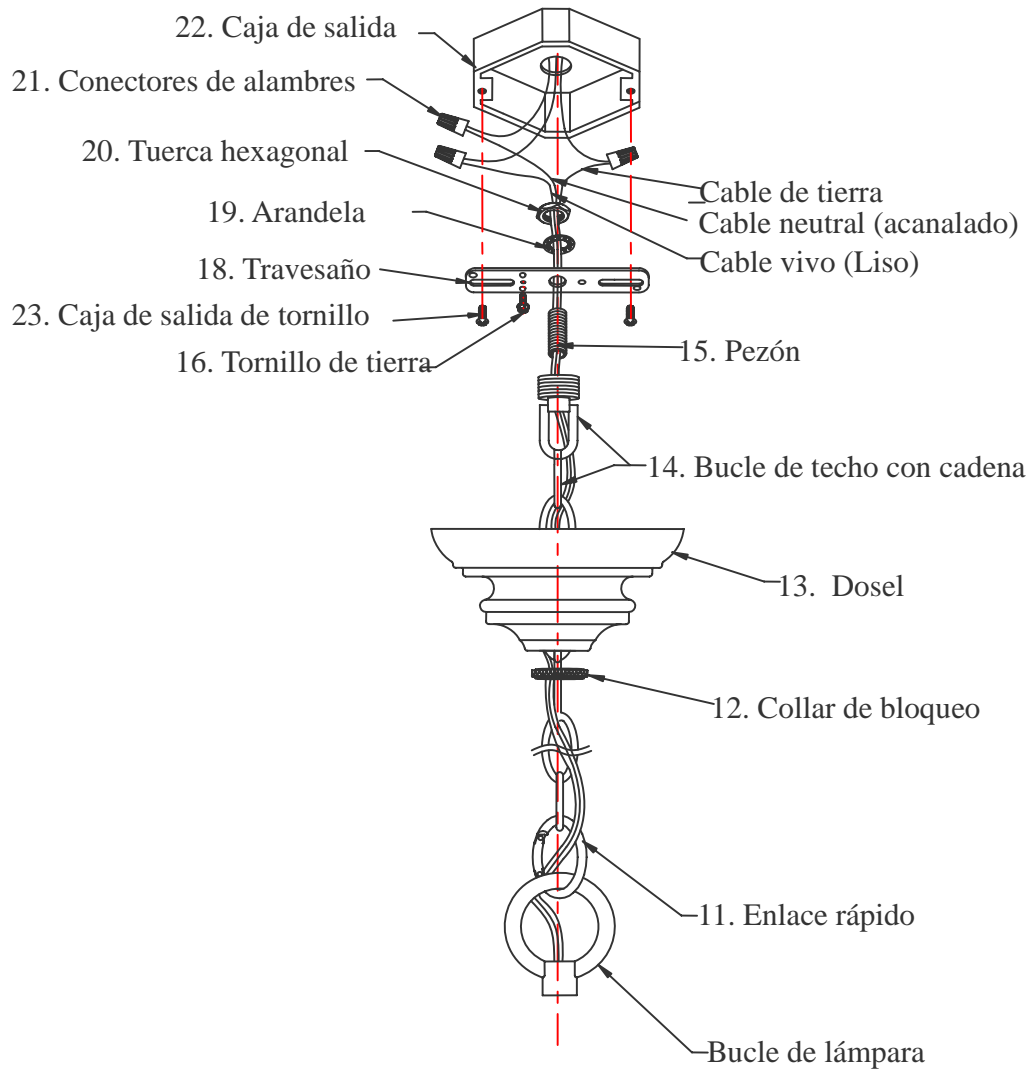

SOLUCIÓN DE PROBLEMAS:

	Posible causa de Acción Correctiva	Bombilla no se encenderá
la oferta está encendido.	1. Bombilla está quemada	1. Reemplace la bombilla.
	2. Está apagada.	2. Asegúrese de que el poder .
	3. Conexión del cable defectuoso.	3. Verifique el cableado.
	4. Interruptor defectuoso.	4. Pruebe o cambiar el interruptor.
Funde un fusible o circuito viajes interruptor cuando la luz	está encendida. Cables cruzados o cables de alimentación	es tierra hacia fuera. Compruebe las conexiones de cables.

Mantenimiento de productos:

1. Para limpiar el exterior del aparato, utilice un seca o ligeramente húmeda tela (use agua limpia, nunca un disolvente) para limpiar el vidrio y la superficie de la lámpara.
2. Para limpiar el interior del aparato, primero desconecte la alimentación de la lámpara de apagar el interruptor de circuito o quitando el fusible de la caja de fusibles. A continuación, utilice una tela seca o ligeramente húmeda (use agua limpia, nunca un disolvente) para limpiar el cristal en el interior y la superficie interior de la lámpara.
3. No utilice limpiadores con productos químicos, solventes o abrasivos severos. Utilice sólo un paño suave y seco para el polvo o limpiar con cuidado.

GARANTÍA LIMITADA

El fabricante garantiza que este accesorio de iluminación a estar libre de defectos en materiales y mano de obra durante un período de cinco (5) años a partir de la fecha de compra. Esta garantía se aplica sólo al comprador original y sólo a los productos utilizados en condiciones normales de uso y servicio. Si se encuentra que este producto está defectuoso, la única obligación del fabricante, y su solución exclusiva, es la reparación o sustitución del producto, a discreción del fabricante, siempre que el producto no ha sido dañado por el mal uso, abuso, accidentes, modificaciones, alteraciones , negligencia o mal manejo. Esta garantía no se aplicará a cualquier producto que se demuestre que ha sido instalado incorrectamente, puesta a punto, o utilizado en cualquier manera no conforme con las instrucciones suministradas con el producto. Esta garantía no se aplicará a una falla del producto como consecuencia de un accidente, mal uso, abuso, negligencia, alteración o instalación defectuosa, o cualquier otro fallo que no se refieran a los materiales o ejecución defectuosa. Esta garantía no se aplicará a la meta en cualquier parte del producto, tales como la superficie y / o la intemperie, ya que se considera uso y desgaste normal.

El fabricante no garantiza y especialmente niega cualquier garantía, expresa o implícita, de aptitud para un propósito particular, excepto la garantía contenida en este documento. El fabricante rechaza específicamente cualquier responsabilidad y no será responsable por cualquier pérdida consecuenta o incidental o daños, incluyendo pero no limitado a cualquier mano de obra Gastos de gastos que implica la sustitución o reparación de dicho producto.

HOME DECORATORS COLLECTION

**3 Luminaire Suspendu
KESWICK**

**Home Depot SKU 529-186 (UPC 718212271711)
(Fini laiton moderne)**

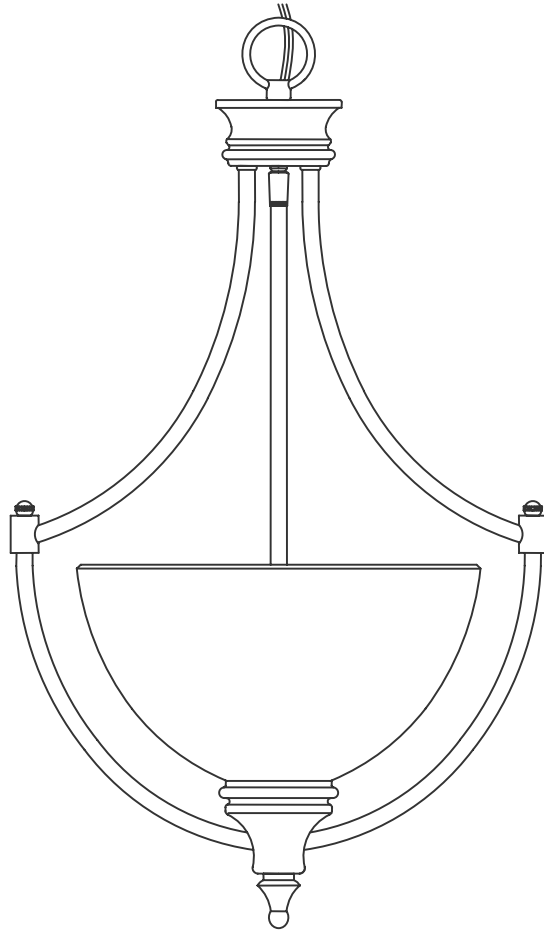

MANUEL D'INSTRUCTIONS

LA-2011E/S/F

Nous vous remercions d'avoir acheté ce Home Decorators Collection appareil d'éclairage à l'intérieur. Ce produit a été fabriqué avec des niveaux plus élevés de sécurité et de qualité.

CARACTÉRISTIQUES:

1. Nové Design 3 Luminaire Suspendu en Fini laiton moderne.
2. Design élégant et intemporel.
3. Facile à assembler et installer.

Questions, des problèmes, des pièces manquantes:

Avant de retourner à votre Home Depot local, appelez notre Service Center au 1-877-527-0313 ou visitez www.homedepot.com. S'il vous plaît se référer à SKU (529-186 Fini laiton moderne) or UPC (718212271711 Fini laiton moderne).

ATTENTION:

1. Avant d'installer cette lampe ou la suppression d'un jour précédent , Mettez l'interrupteur ou en enlevant les fusibles dans la boîte à fusibles.
2. Consultez un électricien qualifié SI VOUS AVEZ DES ELECTRIQUE QUESTIONS.
3. Si vous avez des questions, ce pouvoir, de la lumière s'il vous plaît contacter notre Service Center au 1-877-527-0313 ou visitez www.homedepot.com. S'il vous plaît se référer à SKU (529-186 Fini laiton moderne) or UPC (718212271711 Fini laiton moderne).
4. Conservez votre reçu et des instructions pour preuve d'achat.

Outils nécessaires pour l'assemblage et l'installation (non inclus):



Ampoule
(100 watt max)



strippers



Ladder

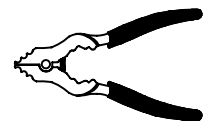

Pinces Chainé



Tourenvis À TêtePlate



Tourenvis À Tête Cruciforme



Ruban isolant



Coupe-fil

PIÈCES FOURNIES pour l'assemblage (pièces ne sont pas à l'échelle):

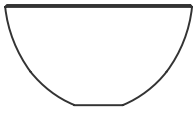

1 Verre (#8)

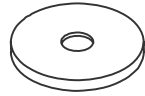

1 Metl Rondelle (#6)

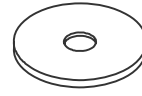

1 Rondelle en plastique (#7)



1 Centre de Rod (#4)



3 Visser (#3)



1 Tentative (#10)



1 Erou (#5)

INSTRUCTIONS D'ASSEMBLAGE:

1. Couper le courant en enlevant le fusible ou en coupant le circuit du disjoncteur. Si nécessaire, retirer le vieux luminaire ainsi que toutes les pièces de montage de la boîte de dérivation.
2. Déballez attentivement votre nouveau support et disposez toutes les pièces dans un endroit dégagé. Faites attention de ne pas perdre toutes les petites pièces nécessaires pour l'installation.
3. Fixez le centre de la tige (#4) à la plaque de toit (#1), tirer les fils du circuit tendue.
4. Régler les bras (#2) dans la position correcte.
5. Place Crystal Display (#8), en utilisant la rondelle en plastique (#7), la rondelle métallique (#6) par la vis (#9) et le fixer avec écrou (#5).
6. Fixer le bras (#2) le corps de la lampe (#17) avec des vis (#3), puis fixer Tentative (#10) à la partie inférieure du corps de la lampe (#17).

MONTAGE:

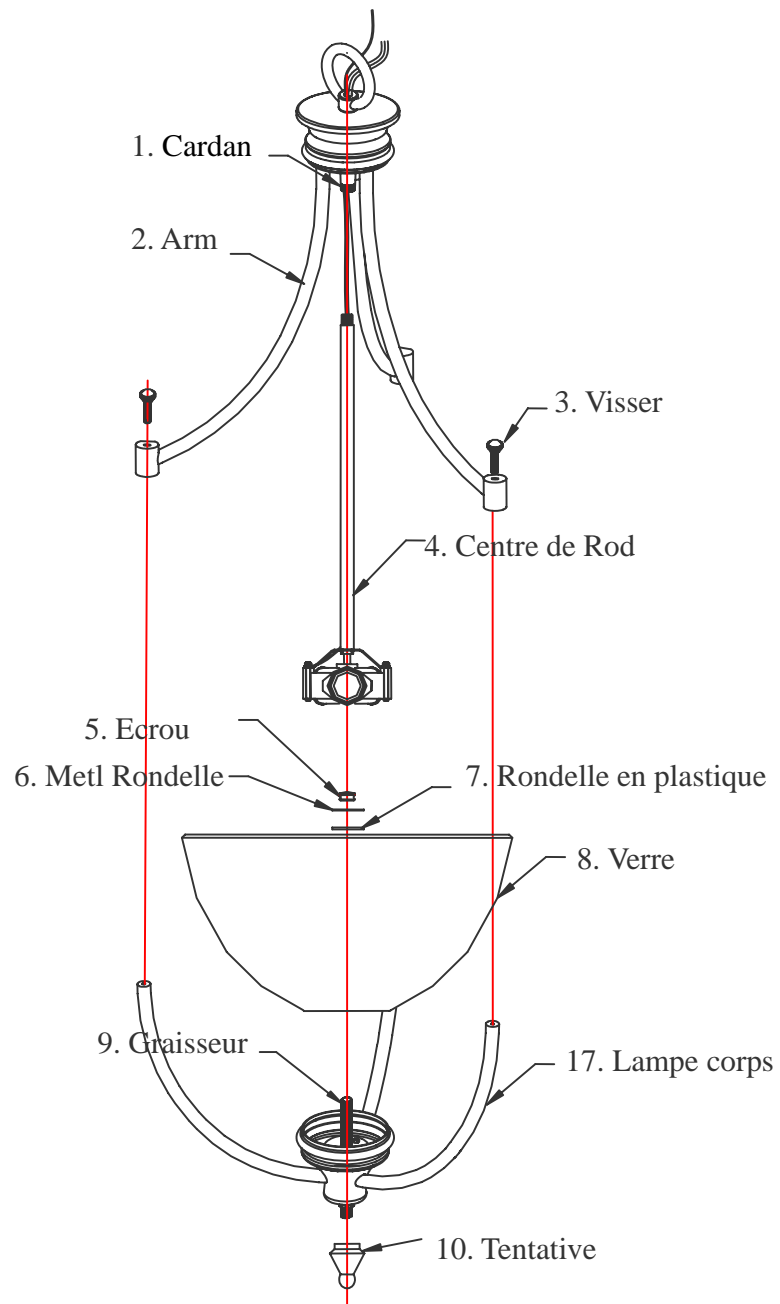

PIÈCES FOURNIES pour l'installation (pas les parties à l'échelle):

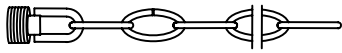

1 Plafond avec boucle de ficelle (#14)



1 Access direct (#11)



1 Collier de verrouillage (#12)



1 Auvent (#13)



1 Graisseur (#15)

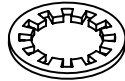

1 Laveuse (#19)



1 Ecroû (#20)

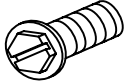

1 Rez-vis (#16)



2 Boîte de sortie à vis (#23)



1 Crossbar (#18)



3 Fil connecteur (#21)

Instructions d'installation:

1. Thread marquée (#15) dans le plafond de boucle (#14) jusqu'à ce que douillet.
2. Thread autre extrémité du raccord avec boucle ci-joint en barre transversale (#18) jusqu'à ce que douillet.
3. Placer la rondelle de blocage (#19) au cours de la fin d'un mamelon en saillie par barre transversale et du fil écrou (#20) sur le mamelon en serrant bien.
4. Prenez la barre de montage et monter à la case de sortie du plafond avec des vis boîte de sortie (#23). Serrer les vis de manière sécurisée avec un tournevis.
5. En mesurant déterminer le nombre exact de liens nécessaires à la bonne hauteur pendoison. Utilisez une paire de pinces pour ouvrir un lien en bout de chaîne et jetez l'ONU a voulu chaîne. (Ne négligez pas le Quick Link liées à la fin de chaîne.)
6. chute marquée (#13) et rondelle de blocage (#12) à travers plus de la boucle de plafond avec chaînette (#14), puis connectez l'autre extrémité du plafond boucle avec la chaîne (#14) pour Mobilier boucle en utilisant Quick Link (#11).
7. Dentelle sur le support de câbles à travers les liens de la chaîne et tirez jusqu'à ce que tendue. Raccorder les câbles Mobilier travers le col du rondelle de blocage, Plafond boucle avec la chaîne et le mamelon et tirez jusqu'à ce que tendue.
8. Connectez le fil blanc de la lampe au fil blanc de la boîte de sortie (#22) et le fil de montage noir au fil noir de la boîte de sortie (#22). Couvrir les deux connexions par câble aux deux connecteurs de câble (#21). Envelopper les deux connexions à fils avec du ruban électrique pour une connexion plus sûre. Si votre boîte de sortie a un fil de terre (vert ou cuivre nu), connectez le fil de terre Mobilier à l'aide du connecteur (#21). Sinon, connectez le terrain de cuivre de l'appareil à vis de terre (#16) sur la sangle Crossbar (#18). *Note: Si vous avez des questions électriques, consultez votre code d'électricité local de méthodes approuvées de l'échouement.*
9. Arranger soigneusement les fils dans la boîte de connexions et soulever le cache au niveau du plafond. Soulever le collier et visser dans la boucle sortant du cache.
10. Installer des ampoules (Non inclus) à lumière selon les spécifications des accessoires. (**Ne pas dépasser la puissance maximale RATINGII**).
11. L'installation est terminée. Coupez l'alimentation sur la boîte à fusibles. Allumez Interrupteur pour activer l'appareil.

INSTALLATION:

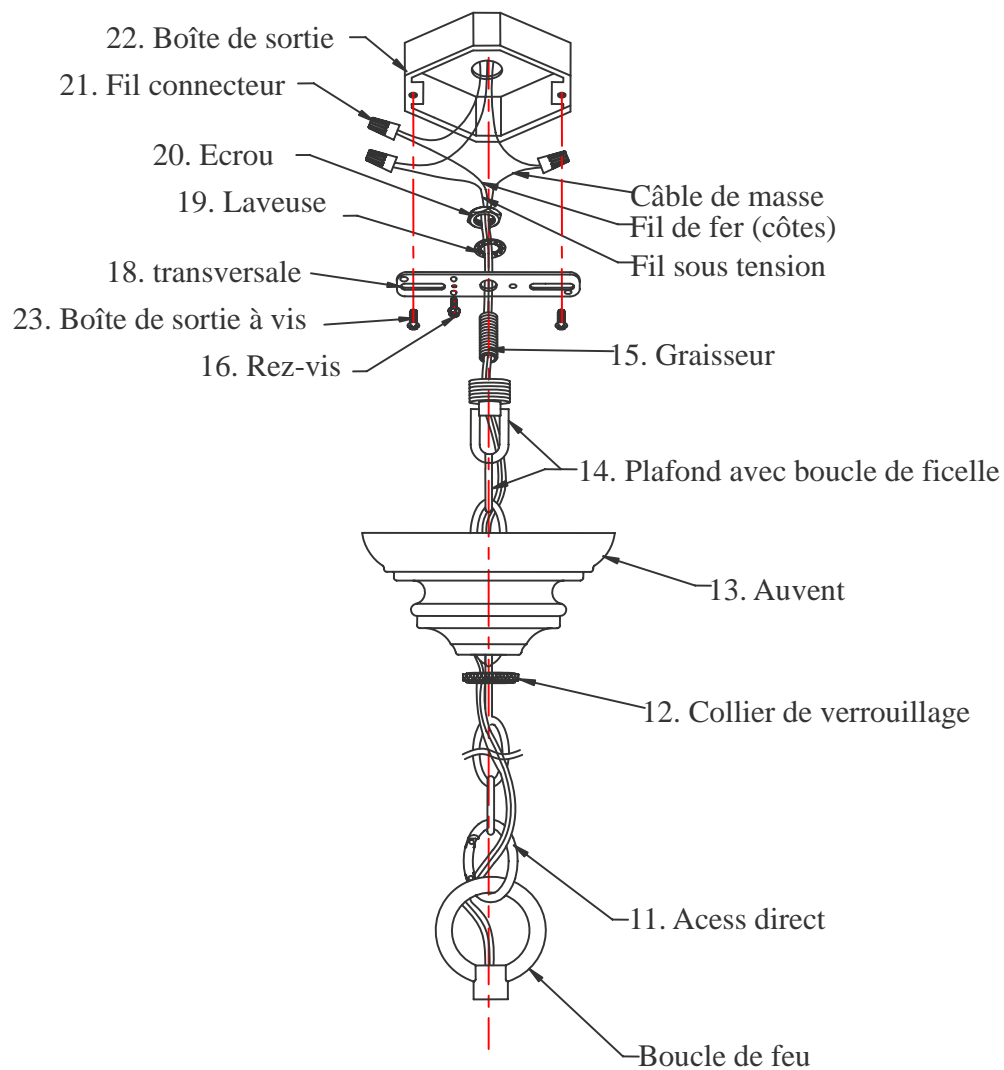

DÉPANNAGE :

	Ampoule s'allume pas	Corrective Action
Cause possible Mesure corrective	1. Ampoule est grillée.	1. Remplacer l'ampoule.
	2. Est éteint.	2. Assurez-vous que la puissance
	3. Câble de raccordement défectueux.	3. Vérifiez le câblage.
	4. Défaut du commutateur.	4. Test ou remplacer interrupteur.
Fuse coups ou circuit voyages disjoncteur lorsque la lumière	est allumé. Crossover des câbles ou des cordons d'alimentation	est coincées. Vérifiez les connexions du câble.

Produits d'entretien:

1. Pour nettoyer l'extérieur de l'appareil, utilisez un chiffon sec ou légèrement humide (utilisation propre, jamais un solvant) pour nettoyer le verre et la surface de la lampe.
2. Pour nettoyer l'intérieur de l'appareil, d'abord couper l'alimentation de la lampe à éteindre le disjoncteur ou en enlevant les fusibles de la boîte à fusibles. Ensuite, utilisez un chiffon sec ou légèrement humide (utilisation de l'eau propre, jamais un solvant) pour nettoyer le verre à l'intérieur et la surface intérieure de la lampe.
3. N'utilisez pas de produits chimiques, solvants ou des abrasifs rudes. Utilisez un doux chiffon sec et à la poussière ou nettoyer avec soin.

GARANTIE LIMITÉE

Les garanties constructeur, ce montage doit être exempt de vices de matériaux et de fabrication pour une période de cinq (5) ans à compter de la date d'achat. Cette garantie s'applique uniquement à l'acheteur initial et uniquement aux produits utilisés dans les conditions normales d'utilisation et de service. Si vous trouvez que ce produit est défectueux, la seule obligation du fabricant et votre recours exclusif, est la réparation ou le remplacement, à la discrétion du fabricant, à condition que le produit a été endommagé par un mauvais usage, d'abus, les accidents, modifications, altérations, d'une négligence ou une mauvaise manipulation. Cette garantie ne s'applique pas à un produit se trouve avoir été mal installés, set-up, ou utilisé d'une manière non conforme aux instructions livrées avec le produit. Cette garantie ne s'applique pas à une défaillance du produit résultant d'un accident, une mauvaise utilisation, abus, négligence, altération ou une mauvaise installation, ou tout autre manquement qui se rapportent à des matériaux ou d'exécution défectueuse. Cette garantie ne s'applique pas à l'objectif dans une partie quelconque du produit, tels que la surface et / ou des intempéries, telles que cela est considéré comme une usure normale.

Le fabricant ne garantit pas et décline notamment toute garantie, expresse ou implicite, d'adéquation à un usage particulier, sauf la garantie qui figure dans ce document. Le fabricant décline expressément toute responsabilité et ne saurait être tenue responsable pour tout dommage indirect ou accessoire ou des dommages, incluant mais non limité aux frais de main-d'oeuvre tous les coûts associés au remplacement ou la réparation du produit.