



OPERATOR'S MANUAL MANUEL D'UTILISATION MANUAL DEL OPERADOR

BLUETOOTH® SPEAKER ACCESSORY FOR RYOBI GARAGE DOOR OPENER

ACCESSOIRE DE HAUT-PARLEUR
BLUETOOTH® POUR
POUR OUVRE-PORTE
DE GARAGE RYOBI

ACCESORIO DE ALTA VOCE
BLUETOOTH® PARA
EL SISTEMA DE APERTURA
PARA PORTÓN
DE GARAJE RYOBI

GDM120

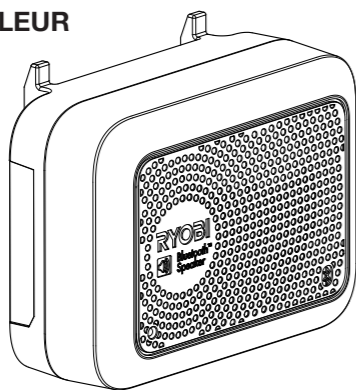

SAFETY RULES FOR BLUETOOTH® SPEAKER

WARNING:

To reduce the risk of injury, do not attempt to use this product until you have read thoroughly and understand completely this operator's manual and the operator's manual for the RYOBI garage door opener. Ensure compatibility and fit before using this accessory. Do not use this accessory if a part is damaged or missing.

- Do not overreach. Keep proper footing and balance at all times. Proper footing and balance enable better control of the accessory in unexpected situations.
- Do not use the accessory if the indoor keypad or smartphone app does not turn it on or off. A accessory that cannot be controlled with the keypad or app is dangerous and must be repaired.
- Deactivate accessory ports before making adjustments, cleaning, or changing accessories. Such preventive safety measures reduce the risk of starting the accessory accidentally.
- Keep the accessory dry, clean and free from oil and grease. Always use a clean cloth when cleaning. Never use brake fluids, gasoline, petroleum-based products, or any strong solvents to clean your accessory. Following this rule will reduce the risk of loss of control and deterioration of the enclosure plastic.
- Clean only with dry cloth.
- Do not operate near any heat sources such as radiators, heat registers, stoves, or other apparatus (including amplifiers) that produce heat.
- Save these instructions. Refer to them frequently and use them to instruct others who may use this tool. If you loan someone this tool, loan them these instructions also to prevent misuse of the product and possible injury.

CALIFORNIA PROPOSITION 65

WARNING:

This product may contain chemicals, including lead, known to the State of California to cause cancer, birth defects or other reproductive harm. **Wash hands after handling.**

SYMBOLS

The following signal words and meanings are intended to explain the levels of risk associated with this product.

SYMBOL	SIGNAL	MEANING
	DANGER:	Indicates an imminently hazardous situation, which, if not avoided, will result in death or serious injury.
	WARNING:	Indicates a potentially hazardous situation, which, if not avoided, could result in death or serious injury.
	CAUTION:	Indicates a potentially hazardous situation, which, if not avoided, may result in minor or moderate injury.
	NOTICE:	(Without Safety Alert Symbol) Indicates important information not related to an injury hazard, such as a situation that may result in property damage.

Some of the following symbols may be used on this product. Please study them and learn their meaning. Proper interpretation of these symbols will allow you to operate the product better and safer.

SYMBOL	NAME	DESIGNATION/EXPLANATION
	Safety Alert	Indicates a potential personal injury hazard.
	Read Operator's Manual	To reduce the risk of injury, user must read and understand operator's manual before using this product.
	Electrocution/ Electric Shock	Do not touch electrical connections, do not install with wet hands, and keep accessory away from water to reduce the risk of electrocution or electric shock.

ASSEMBLY

PACKING LIST

Speaker Accessory, Icon Label, and Operator's Manual.

WARNING:

Ensure accessories are properly and securely connected to their port on the garage door opener. Failure to properly secure the accessory can cause it to fall and could result in serious personal injury or property damage.

WARNING:

Use extreme care if you need to stand on a ladder to install or adjust this accessory. Ensure someone is holding the ladder on the ground to keep it stable. Failure to safely use a ladder can cause a fall and result in death or serious personal injury.

INSTALLING/REMOVING THE SPEAKER ACCESSORY

See Figure 1.

- Assemble and mount the garage door opener as described in the garage door opener manual.
- Connect the garage door opener to an AC power supply.
- Select one of the seven DC accessory ports to power your accessory.
- Attach the accessory to the top of the garage door opener by inserting the hooks on the accessory into the slots on the accessory port. Ensure the bottom latch on the accessory is secured to the port on the garage door opener.

NOTE: DC accessories will not receive power unless the accessory port has been activated. See **Activating/Deactivating DC Accessory Ports** later in this manual.

ASSEMBLY

- Depress latch to release and remove the accessory.

OPERATION

WARNING:

Always deactivate accessory ports when you are assembling parts, making adjustments, cleaning, or when not in use. Deactivating accessory ports will prevent accidental starting that could cause serious personal injury.

ACTIVATING/DEACTIVATING DC ACCESSORY PORTS

See Figure 2.

- To activate a DC accessory port, press the number on the indoor keypad (not included) corresponding with the desired port. For example, to activate accessory port #2 press **NUMBER 2** on your keypad.
- NOTE:** Multiple ports can be activated at once.
- To deactivate a DC accessory port, press the number on the indoor keypad (not included) corresponding with the port.

STARTING/STOPPING THE SPEAKER ACCESSORY

See Figure 2.

- Install the accessory and activate the appropriate accessory port by pressing the corresponding number on the keypad.
- NOTE:** For quick identification, the supplied icon label can be placed over the keypad number.
- After the accessory port is activated, the speaker accessory can be controlled through the app on your **Bluetooth®** enabled device (not included).
- NOTE:** The built-in microphone can be enabled/disabled only through the app.

USING A BLUETOOTH® ENABLED DEVICE (NOT INCLUDED)

The **Bluetooth®** feature lets you connect to the speaker using a smartphone, laptop computer, tablet, or **Bluetooth®** enabled MP3 player. No password or PIN is required for connection.

- Activate the appropriate accessory port by pressing the corresponding number on the keypad. When activated, the LED will begin to blink and the unit will sound 3 beeps.
- The speaker accessory immediately goes into pairing mode.
- NOTE:** The speaker will connect with only one device at a time.
- Select "**Ryobi Garage Speaker**" from the list of available devices in the **Bluetooth®** menu of your controlling device.
- NOTE:** The LED will stay on and 3 beeps will sound to indicate your device is paired. If no device connects within five minutes of activation, the speaker will automatically return to standby mode and the LED will go off.
- Music selections and volume are controlled using the device you have paired with the accessory.
- The next time you wish to connect your device to the speaker, it will pair with your device automatically.
- If you wish to connect a different device to the speaker, disconnect your device and the speaker will automatically go into pairing mode.

This product has a Three-Year Limited Warranty. For Warranty details go to www.ryobitools.com

BLUETOOTH® LICENSE STATEMENT

The **Bluetooth®** word mark and logos are registered trademarks owned by Bluetooth SIG, Inc. and any use of such marks by RYOBI™ is under license. Other trademarks and trade names are those of their respective owners.

FIG. 1

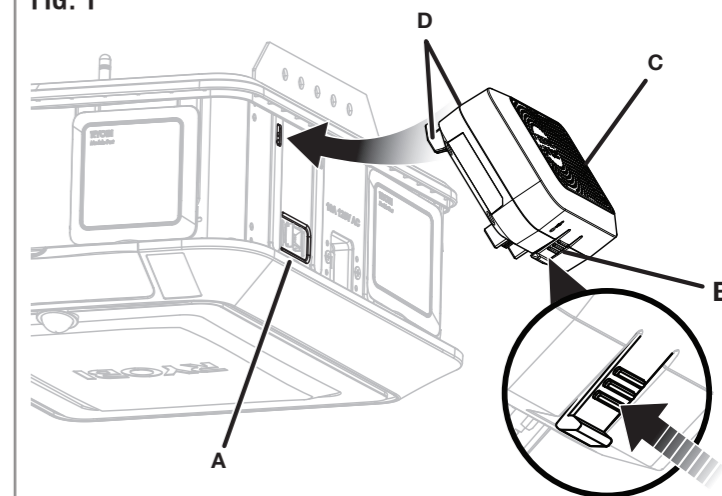

A - Accessory Port #1 (prise du accessoire #1, puerto del accesorio #1)
B - Latch (loquet, pestillo)
C - Speaker Accessory (accessoire de haut-parleur, accesorio de altovoce)
D - Hooks (crochets, ganchos)

FIG. 2

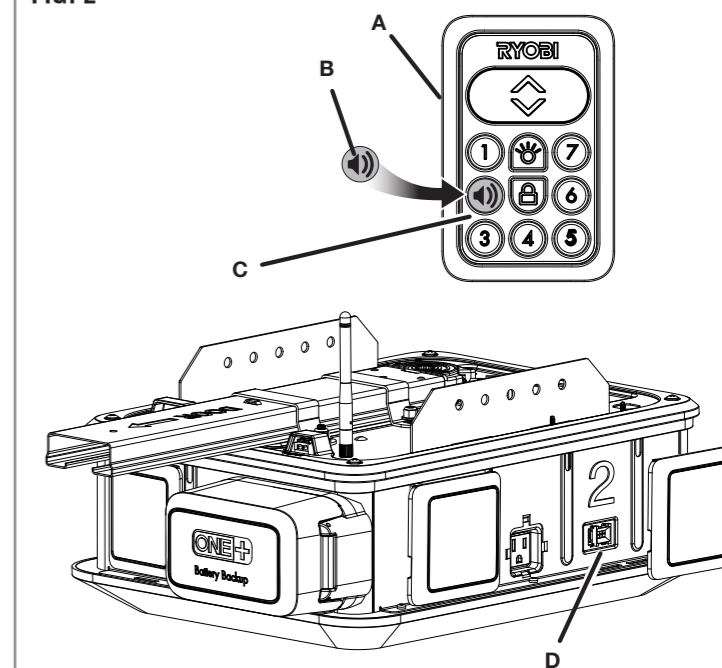

A - Indoor keypad (clavier de l'intérieur, panel en el interior)
B - Icon label (étiquette d'icône, etiqueta del icono)
C - Number 2 (numéro 2, número 2)
D - Accessory Port #2 (prise du accessoire #2, puerto del accesorio #2)

ONE WORLD TECHNOLOGIES, INC.

1428 Pearman Dairy Road, Anderson, SC 29625 • Phone 1-877-205-5714
États-Unis, Téléphone 1-877-205-5714 • USA, Teléfono 1-877-205-5714

www.ryobitools.com

Français

INSTRUCTIONS IMPORTANTES CONCERNANT LA SÉCURITÉ POUR HAUT-PARLEUR BLUETOOTH®

AVERTISSEMENT :

Pour réduire les risques de blessures, ne pas tenter d'utiliser ce produit avant d'avoir lu entièrement et bien compris le présent manuel d'utilisation ainsi que le manuel d'utilisation de la ouvre-porte de garage RYOBI. S'assurer que l'accessoire est compatible et qu'il est bien installé avant de l'utiliser. Ne pas utiliser cet accessoire si des pièces sont endommagées ou manquantes.

- Ne pas travailler hors de portée. Toujours se tenir bien campé et en équilibre. Une bonne tenue et un bon équilibre permettent de mieux contrôler le accessoire en cas de situation imprévue.

- Ne pas utiliser le accessoire si l'intérieur du clavier ou l'application du téléphone intelligent ne s'active pas. La commande d'un accessoire ne pouvant pas être faite à partir du clavier ou de l'application est dangereuse et doit être réparée.

- Désactiver les prises de accessoire avant de faire de réglages, de nettoyer ou de changer les accessoires. Ces mesures de sécurité réduisent les risques de démarrage accidentel du accessoire.

- Garder le accessoire et sa poignée secs, propres et exempts d'huile ou de graisse. Toujours utiliser un chiffon propre pour le nettoyage. Ne jamais utiliser de liquide de freins, d'essence, de produits à base de pétrole ou de solvants forts pour nettoyer le accessoire. Le respect de ces règles réduira les risques de perte de contrôle et d'endommagement du boîtier en plastique.

- Ne nettoyer l'appareil qu'avec un chiffon sec.

- Ne pas installer l'appareil près de sources de chaleur telles que radiateurs, bouches de chaleurs, poêles ni d'autres appareils (y compris les amplificateurs) qui produisent de la chaleur.



- Conserver ces instructions. Les consulter fréquemment et les utiliser pour instruire les autres utilisateurs éventuels. Si cet outil est prêté, il doit être accompagné de ces instructions, afin d'éviter un usage incorrect et d'éventuelles blessures.

PROPOSITION 65 DE L'ÉTAT DE CALIFORNIE



AVERTISSEMENT :

Ce produit peut contenir des produits chimiques, notamment du plomb qui, selon l'État de la Californie, peuvent causer le cancer, des anomalies congénitales et d'autres dommages au système reproducteur. ***Bien se laver les mains après toute manipulation.***

SYMBLES

Les termes de mise en garde suivants et leur signification ont pour but d'expliquer le degré de risques associé à l'utilisation de ce produit.		
SYMBOLE	SIGNAL	SIGNIFICATION
	DANGER :	Indique une situation dangereuse imminente qui, si elle n'est pas évitée, occasionnera des blessures graves ou mortelles.
	AVERTISSEMENT :	Indique une situation potentiellement dangereuse qui, si elle n'est pas évitée, pourrait occasionner des blessures graves ou mortelles.
	ATTENTION :	Indique une situation potentiellement dangereuse qui, si elle n'est pas évitée, pourrait occasionner des blessures graves ou mortelles.
AVIS :		(Sans pictogramme d'alerte à la sécurité) Indique une information importante ne concernant pas un risque de blessure comme une situation pouvant occasionner des dommages matériels.

Certains des symboles ci-dessous peuvent être utilisés sur l'outil. Veiller à les étudier et à apprendre leur signification. L'interprétation appropriée de ces symboles vous permettra d'utiliser ce produit mieux et de façon plus sécuritaire.

SYMBOLE	NOM	DÉSIGNATION/EXPLICATION
	Symbole d'alerte de sécurité	Indique un risque de blessure potentiel.
	Lire le manuel d'utilisation	Pour réduire le risque de blessure, l'utilisateur doit lire et comprendre le manuel d'utilisation avant d'utiliser ce produit.
	Électrocution / choc électrique	Ne pas toucher aux connexions électriques, ne pas installer lorsque les mains sont mouillées et garder le accessoire éloigné de l'eau afin de réduire le risque d'électrocution ou de décharge électrique.

ASSEMBLAGE

LISTE DE CONTRÔLE D'EXPÉDITION

Accessoire de haut-parleur, étiquette d'icône, et manuel d'utilisation.

ASSEMBLAGE

AVERTISSEMENT :

S'assurer que les accessoires sont branchés correctement et fermement insérés dans les prises de l'ouvre-porte de garage. Une connexion mal effectuée du accessoire représente un risque de chute pouvant causer des blessures graves ou des dommages à la propriété.

AVERTISSEMENT :

Une grande prudence est requise avec l'utilisation d'un chevalet ou d'une échelle lors de l'installation ou de la mise au point de ce accessoire. S'assurer que la personne tenant l'échelle au sol est en position stable. Ne pas utiliser une échelle en toute sécurité représente un risque de chute pouvant causer des blessures graves ou mortelles.

INSTALLATION ET RETRAIT DU ACCESSOIRE DE HAUT-PARLEUR

Voir la figure 1.

- Assembler et monter l'ouvre-porte de garage comme décrit dans le manuel de l'ouvre-porte de garage et veiller qu'il est connecté dans une source d'alimentation CA.

- Brancher l'ouvre-porte de garage dans une source d'alimentation CA.

- Insérer le accessoire dans l'une des sept prises CC de l'ouvre-porte de garage.

- Accrocher le accessoire au-dessus de l'ouvre-porte de garage et l'insérer dans la prise du accessoire. S'assurer que la languette inférieure du accessoire est insérée correctement dans la prise de l'ouvre-porte de garage.

NOTE : Les accessoires CC ne sont pas alimentés tant que la prise du accessoire n'est pas activée. Consulter le chapitre **Activation et désactivation des prises CC de accessoire** plus loin dans ce manuel.

- Appuyer sur les languettes afin de dégager et retirer le accessoire.

UTILISATION

AVERTISSEMENT :

Toujours désactiver les prises du accessoire avant d'assembler des pièces, d'effectuer des réglages, de nettoyer ou lorsque le accessoire n'est pas utilisé. Désactiver les prises du accessoire pour éviter un démarrage accidentel pouvant causer des blessures graves.

ACTIVATION ET DÉSACTIVATION DE LA PRISE CC DU ACCESSOIRE

Voir la figure 2.

- Pour activer la prise CC du accessoire, appuyer sur le chiffre correspondant à la prise désirée située à l'intérieur du clavier (non fourni). Par exemple, pour activer la prise du accessoire no 2, appuyer sur le CHIFFRE 2 du clavier.

NOTE : Plusieurs prises peuvent être activées à la fois.

- Pour désactiver la prise du accessoire CC, appuyer sur le chiffre correspondant à la prise à désactiver située à l'intérieur du clavier (non fourni).

DÉMARRAGE ET ARRÊT DU ACCESSOIRE DE HAUT-PARLEUR

Voir la figure 2.

- Installer le accessoire et activer la prise correspondante du accessoire en appuyant sur le chiffre correspondant situé à l'intérieur du clavier.

NOTE : L'étiquette d'identification fournie peut être placée sur le chiffre du clavier pour pouvoir procéder à une identification rapide.

- Après avoir activé la prise du accessoire, le accessoire de haut-parleur peut être commandé en appuyant sur le chiffre du clavier ou depuis un dispositif **Bluetooth**® (non inclus).

NOTE : L'activation et la désactivation du microphone intégré peuvent se faire depuis l'application.

UTILISATION D'UN DISPOSITIF BLUETOOTH® (NON INCLUS)

La caractéristique **Bluetooth**® permet la connexion des haut-parleurs de la tour à partir d'un téléphone intelligent, d'un bloc-notes, d'une tablette ou d'un dispositif lecteur MP3.

Aucun mot de passe ou code PIN n'est nécessaire pour la connexion.

- Installer le accessoire et activer la prise de accessoire appropriée en appuyant sur le chiffre correspondant du clavier. Lorsqu'activé, le témoin DEL commencera à clignoter et l'appareil émettra 3 bips.

- Le mode d'appariement du accessoire de haut-parleur est immédiatement enclenché.

NOTE : Le haut-parleur ne peut se connecter qu'à un seul dispositif à la fois.

- Sélectionner « **Ryobi Garage Speaker** » depuis la liste des dispositifs disponibles du menu **Bluetooth**® du dispositif de commande.

NOTE : Le témoin DEL est fixe et 3 bips se feront entendre pour indiquer que l'appariement du dispositif est réussi. Si aucun dispositif ne se connecte pendant les cinq minutes d'activation, le haut-parleur retournera automatiquement au mode d'attente et le témoin DEL s'éteindra.

- Les choix musicaux et le volume sont commandés par le dispositif connecté à la accessoire.

- La prochaine fois que vous souhaitez connecter votre appareil à la accessoire, il se mariera avec votre appareil automatiquement.

- Si la connexion d'un dispositif différent est souhaitée, débrancher le dispositif et le haut-parleur retournera automatiquement au mode d'appariement.

Ce produit est accompagné d'une garantie limitée de trois (3) ans. Pour connaître les détails de la garantie, visiter le site www.ryobitools.com

ÉNONCÉ DE LICENCE BLUETOOTH®

L'indice de l'œuvre et les logos de **Bluetooth**® sont des marques déposées par Bluetooth SIG, Inc. et toutes utilisations de telles marques par RYOBI™ sont sous licence. Les autres marques de commerce et appellations commerciales sont la propriété de leurs propriétaires respectifs.

Español

INSTRUCCIONES DE SEGURIDAD IMPORTANTES PARA ALTAVOCE BLUETOOTH®

ADVERTENCIA:

A fin de reducir el riesgo de lesiones, no intente usar este producto sin antes haber leído y comprendido por completo tanto este manual del operador como el de Sistema de apertura para portón de garaje RYOBI. Antes de usar el accesorio, asegúrese de que sea compatible y se ajuste. No use este accesorio si está dañado o si falta alguna pieza.

- No estire el cuerpo para alcanzar mayor distancia. Mantenga una postura firme y buen equilibrio en todo momento. La postura firme y el buen equilibrio permiten un mejor control de la accesorio en situaciones inesperadas.

- No utilice el accesorio si el panel interno o la aplicación para teléfono inteligente no pueden encenderlo o apagarlo. Un accesorio que no puede controlarse con el panel o la aplicación es peligroso y debe repararse.

- Desactive los puertos del accesorio antes de realizar ajustes, limpieza o cambio de accesorios. Con tales medidas preventivas de seguridad se reduce el riesgo de poner en marcha accidentalmente el accesorio.

- Mantenga el accesorio y el mango secos, limpios y sin aceite ni grasa. Siempre utilice un paño limpio para la limpieza de la unidad. Nunca utilice fluidos para frenos, gasolina, productos a base de petróleo ni solventes fuertes para limpiar el accesorio. Con el cumplimiento de esta regla se reduce el riesgo de una pérdida de control y el deterioro del alojamiento de plástico de la unidad.

- Limpie sólo con un paño seco.

- No instale cerca de fuentes de calor como, por ejemplo, radiadores, rejillas térmicas u otros aparatos que generen calor (entre ellos, amplificadores).



- Guarde estas instrucciones. Consúltelas con frecuencia y empléelas para instruir a otras personas que puedan utilizar esta herramienta. Si le presta esta herramienta a alguien, facilítele también las instrucciones para evitar un mal uso del producto y posibles lesiones.

CALIFORNIA - PROPUESTA DE LEY NÚM. 65



ADVERTENCIA:

Este producto puede contener sustancias químicas (por ejemplo, plomo) que son consideradas por el estado de California causa de defectos de nacimiento u otras alteraciones reproductivas. *Lávase las manos después de utilizar el aparato.*

SÍMBOLOS

Las siguientes palabras de señalización y sus significados tienen el objeto de explicar los niveles de riesgo relacionados con este producto.		
SÍMBOLO	SEÑAL	SIGNIFICADO
	PELIGRO:	Indica una situación peligrosa inminente, la cual, si no se evita, causará la muerte o lesiones serias.
	ADVERTENCIA:	Indica una situación peligrosa posible, la cual, si no se evita, podría causar la muerte o lesiones serias.
	PRECAUCIÓN:	Indica una situación peligrosa posible, la cual, si no se evita, puede causar lesiones menores o leves.
AVISO:		(Sin el símbolo de alerta de seguridad) Indica información importante no relacionada con un peligro de lesiones, como una situación que puede causar daños a la propiedad.

Es posible que se empleen en este producto algunos de los siguientes símbolos. Le suplicamos estudiarlos y aprender su significado. Una correcta interpretación de estos símbolos le permitirá utilizar mejor y de manera más segura el producto.

SÍMBOLO	NOMBRE	DENOMINACIÓN/EXPLICACIÓN
	Alerta de seguridad	Indica un peligro posible de lesiones personales.
	Lea el manual del operador	Para reducir el riesgo de lesiones, el usuario debe leer y comprender el manual del operador antes de usar este producto.
	Electrocución / descarga eléctrica	No toque las conexiones eléctricas, no realice la instalación con las manos mojadas y mantenga el accesorio lejos del agua para reducir el riesgo de electrocución o descarga eléctrica.

ARMADO

LISTA DE EMPAQUETADO

Accesorio de altavoce, etiqueta del icono, y manual del operador.

ARMADO

ADVERTENCIA:

Asegúrese de que los accesorios estén conectados de manera segura y correcta a sus puertos en el sistema de apertura para portón de garaje. Si no fija el accesorio de manera correcta puede provocar que se caiga y causar lesiones personales graves o daños a la propiedad.

ADVERTENCIA:

Tenga mucho cuidado si debe pararse en una escalera para instalar o ajustar el accesorio. Asegúrese de que alguien sostenga la escalera en el suelo para mantenerla estable. Si no usa la escalera de manera segura puede provocar una caída y causar la muerte o lesiones personales graves.

INSTALACIÓN/EXTRACCIÓN DEL ACCESORIO DEL ALTAVOCE

Vea la figura 1.

- Arme y monte el sistema de apertura para portón de garaje como se describe en el manual del sistema de apertura para portón de garaje.

- Conecte el sistema de apertura para portón de garaje a un suministro de alimentación CA.
- Seleccione uno de los puertos del accesorio CC para alimentar el accesorio.

- Enganche el accesorio en la parte superior del sistema de apertura para portón de garaje e insértelo en el puerto del accesorio. Asegúrese de que el pestillo inferior del accesorio esté fijo en el puerto del sistema de apertura para portón de garaje.

NOTA: Los accesorios CC no reciben alimentación a menos que se haya activado el puerto del accesorio. Consulte **Activación/desactivación de los puertos del accesorio CC** más adelante en este manual.

- Presione los pestillos para liberar y extraer el accesorio.

FUNCIONAMIENTO

ADVERTENCIA:

Siempre desactive los puertos del accesorio cuando arme las piezas, realice ajustes, limpieza o cuando la unidad no esté en uso. Si desactiva los puertos del accesorio evitará un arranque accidental que podría provocar lesiones personales graves.

ACTIVACIÓN/DESACTIVACIÓN DE LOS PUERTOS DEL ACCESORIO CC

Vea la figura 2.

- Para activar el puerto del accesorio CC, presione el número del panel interno (no incluido) correspondiente con el puerto deseado. Por ejemplo, para activar el puerto del accesorio N.º 2, presione el NÚMERO 2 en el panel.

NOTA: Puede activar varios puertos simultáneamente.

- Para desactivar el puerto del accesorio CC, presione el número del panel interno (no incluido) correspondiente con el puerto.

ARRANQUE/DETENCIÓN DEL ACCESORIO DEL ALTAVOCE

Vea la figura 2.

- Instale el accesorio y active el puerto del accesorio adecuado presionando el número correspondiente en el panel.

NOTA: Para una identificación rápida, la etiqueta del icono suministrada puede colocarse sobre el número del panel.

- Una vez que esté activado el puerto del accesorio, el accesorio del altavoce puede controlarse controlado desde dispositivos habilitados para **Bluetooth**® (no incluido).

NOTA: El micrófono integrado solo se puede habilitar/deshabilitar a través de la aplicación.

USO DEL DISPOSITIVO HABILITADO PARA BLUETOOTH® (NO INCLUIDO)

La característica **Bluetooth**® le permite conectar los altavoces a la torre usando un teléfono inteligente, una computadora portátil, una tableta o un reproductor de MP3.

No se requiere contraseña ni PIN para la conexión.

- Instale el accesorio y active el puerto del accesorio adecuado presionando el número correspondiente en el panel. Cuando esté activado, el LED comenzará a parpadear y la unidad emitirá 3 pitidos.

- El accesorio del altavoz irá inmediatamente al modo de emparejamiento.

NOTA: La torre se conectará con un solo dispositivo por vez.

- Seleccione "**Ryobi Garage Speaker**" de la lista de dispositivos disponibles en el menú de **Bluetooth**® para su dispositivo de control.

NOTA: El LED permanecerá encendido y sonarán 3 pitidos para indicar que su dispositivo está emparejado. Si no se conecta un dispositivo dentro de los cinco minutos de la activación, el altavoz volverá al modo de espera y el LED se apagará.

- Las selecciones de música y volumen se controlan usando el dispositivo que ha emparejado con la accesorio.

- La próxima vez que desee conectar su dispositivo a la altavoce, que se asociará a su dispositivo automáticamente.

- Si desea conectar un dispositivo diferente al altavoz, desconecte su dispositivo y el altavoz irá inmediatamente al modo de emparejamiento.

Este producto tiene una garantía limitada de tres años. Para ver los detalles de la garantía, visite www.ryobitools.com

DECLARACIÓN DE LICENCIA DE BLUETOOTH®

La marca y los logotipos **Bluetooth**® son marcas comerciales registradas de Bluetooth SIG, Inc. y cualquier uso de dichas marcas por RYOBI™ se realiza bajo licencia. Los demás nombres y marcas comerciales son propiedad de sus respectivos dueños.